

Technik fürs Leben



BOSCH

Unsere VRF-Systeme

Air Flux - AF4300A Mini

Produktkatalog





Ihr starker Partner in der Welt der Klimatisierung: Bosch

Entdecken Sie neue Möglichkeiten: Bosch bietet nun nicht nur Heizungs-, Warmwasser- und Lüftungslösungen, sondern auch VRF-Systeme (Variable Refrigerant Flow) für effiziente Klimatisierung in Gewerbegebäuden. Dies eröffnet Ihnen attraktive Perspektiven und ermöglicht Ihnen, noch stärker von der Bosch-Expertise zu profitieren.

Effizienz von einem einzigen Anbieter

Suchen Sie einen Industriekessel, Wärmepumpen oder hocheffiziente VRF-Klimatechnik? Bosch hat viele Lösungen, um Ihre präzisen Anforderungen zu erfüllen. Darüber hinaus erstellt Bosch auch maßgeschneiderte Paketlösungen mit perfekt aufeinander abgestimmten Komponenten und Technologie von einem einzigen Anbieter. Die Vorteile liegen auf der Hand: Dauerhaft niedrige Energiekosten und Umweltschutz.

Zukunft: Made by Bosch

Bosch steht für Produkte und Dienstleistungen höchster Qualität. Die weltweite Organisation und die hohen Produktionsstandards von Bosch garantieren die einfache Zulassung und den reibungslosen Betrieb Ihrer Großanlagen. Eine lange Tradition der Innovation bedeutet uns viel. Sie können von dem besonderen Pioniergeist, der in der Entwicklung und Technologie von Bosch steckt, profitieren. Die moderne Technik und die hohe Qualität dieses neuen VRF-Systems stellen sicher, dass die Nutzer auch langfristig zufrieden sind.

Mit Bosch in die Zukunft blicken

Bosch steht für Produkte und Dienstleistungen höchster Qualität. Die weltweite Organisation und die hohen Produktionsstandards von Bosch garantieren die einfache Zulassung und den reibungslosen Betrieb Ihrer Großanlagen. Die Lösungen von Bosch sind inspiriert vom einzigartigen Innovationsgeist in Entwicklung und Technik, der auf einer langen Tradition der Innovation fußt. Dank der modernen Technologie und der hohen Qualität unserer Klimaanlage ist die langfristige Zufriedenheit der Nutzer gewährleistet.



Inhaltsverzeichnis

1	Allgemeine Systemübersicht	4
2	Außeneinheiten	8
	Air Flux 4300 A	9
3	Inneneinheiten	16
	Kassettengeräte	18
	Kanalgeräte	24
	Wandgeräte	30
	Decken-/Bodengeräte	32
	Truhengeräte	34
5	Regelungstechnik und Zubehör	40
6	Tools und technische Zusammenfassung	44

Holen Sie sich mehr – mit einfacher Technologie der neuesten Generation

VRF-Außeneinheiten

Sie haben die Wahl zwischen vier wichtigen Modellen von VRF-Außeneinheiten mit Leistungen von 8 kW bis 18 kW in einem einzigen Gerät, um die exakten Anforderungen jedes Projekts zu erfüllen. Die Außeneinheiten sind mit dem Kältemittel R410A oder R32 lieferbar.



Einzelgerät

Modell		7,2 kW	9 kW	12,5 kW	14 kW	15,5 kW	17,5 kW
Air Flux	AF4300A 8 -18 kW (R32)		•	•	•	•	•
	AF4300A 8 -16 kW (R410A)		•	•	•	•	•

Verschiedene Modelle sind verfügbar, um die Anforderungen aller Kunden zu erfüllen.

Air Flux Inneneinheiten

Mit den Air Flux Inneneinheiten bietet Bosch ein attraktives neues modulares System für Klimaanlage. Dieses äußerst flexible System erfüllt jede Anforderung. Mit Bosch haben Sie die Lösung für alle Klimatisierungsbedürfnisse Ihrer Kunden – einfach, praxisnah und aus einer Hand.

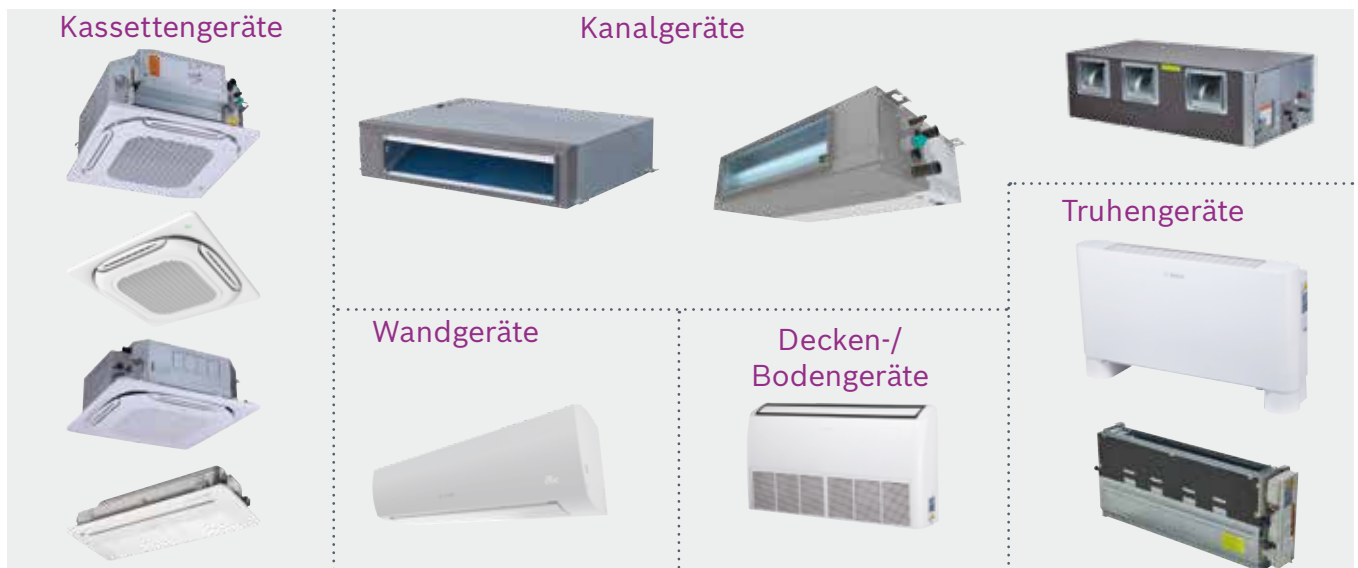

Regler

Eine breite Palette von Regelungstechnik, unterteilt in drei Familien (Infrarot, kabelgebunden und zentralisiert), steht zur Verfügung, um das ausgewählte VRF-System zu optimieren.

Einfach gesteuert

Die Vorteile eines zentralisierten Steuerungssystems:

- äußerst einfache Temperaturregelung in jedem Raum
- benutzerfreundlich durch zahlreiche intelligente Funktionen
- Zeit- und Energieeinsparungen dank zahlreicher unterschiedlicher Regelungsstrategien und Zeitprogramme

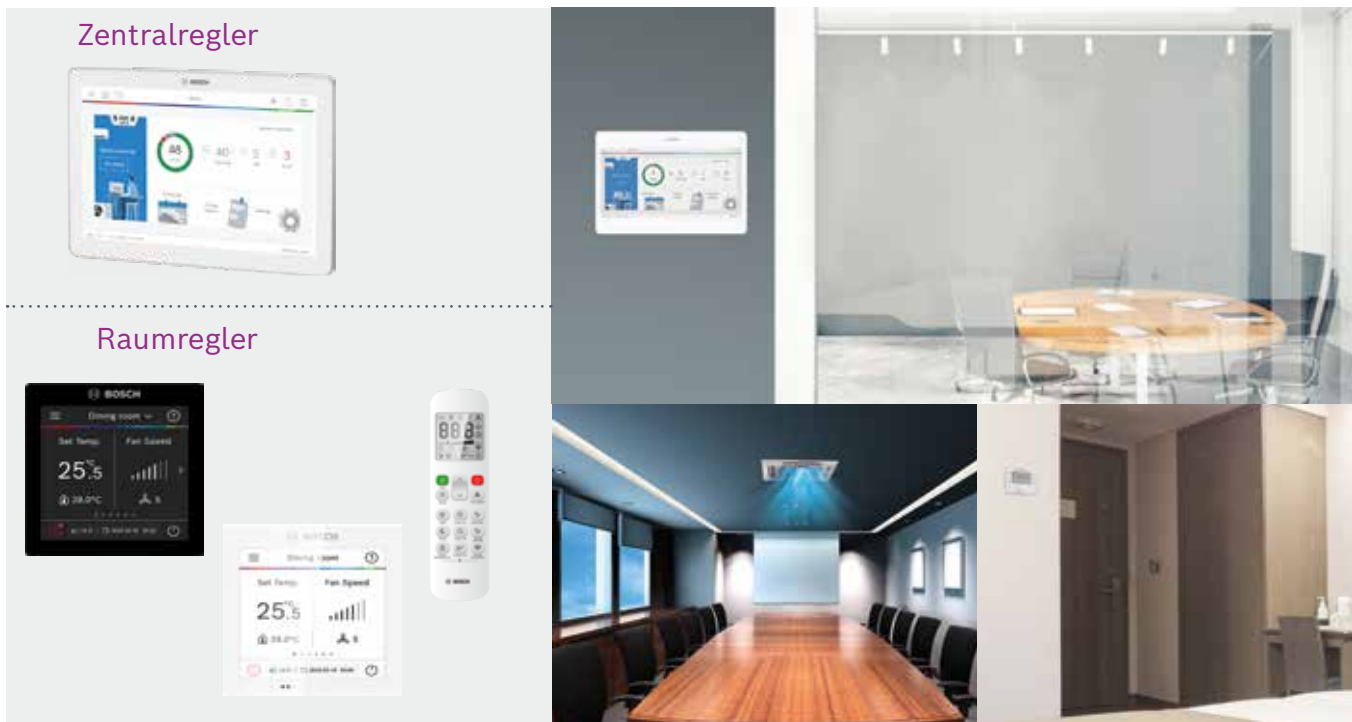

Air Select professionelle Auswahlsoftware



- Von Bosch entwickelte Auswahlsoftware, einschließlich aller Innen- und Außeneinheiten sowie Regler: bosch-airselect.com
- Tutorial: <https://bosch-hc.com/D5Ai5M>
Mit Bosch Air Select können Sie Ihre VRF-Systeme ganz einfach per Dropdown- und Drag-and-Drop-Logik gestalten. Für internetunabhängiges Arbeiten ist auch eine Desktop-Version verfügbar.

Open BIM Bosch



- Analyse, Planung und BIM-Modellierung von Bosch VRF-Systemen
- <https://bosch-hc.com/2BKJ7c>
Open BIM Bosch ist eine Software für die Planung von Klimaanlagen. Anhand einer DXF-Vorlage oder eines 3D-Modells ermöglicht das Programm die Verteilung von Elementen und Rohrleitungen im Gebäude, die Berechnung von Anlagenleistung und Rohrdurchmessern sowie die Generierung von Projektergebnissen.

Fertigungsstätte für VRF-Klimageräte

Make. Home. Comfort. Green.

Die Fertigungsstätte für VRF-Klimageräte ist ein von Bosch initiiertes Joint Venture. Das in Hefei, China, gelegene Werk ist darauf ausgerichtet, Systeme mit variablem Kältemittelvolumenstrom (VRF) für den globalen HLK-Markt (Heizung, Lüftung und Klimatechnik) unter der Marke Bosch zu entwickeln, herzustellen und zu liefern.

In Übereinstimmung mit dem Leitspruch von Bosch Home Comfort "Make. Home. Comfort. Green." integriert das Werk eine Vielzahl neuer Technologien, einschließlich der Systemexpertise der Bosch Comfort Technology, um VRF-Klimaanlagensysteme herzustellen, und befolgt strikt die global einheitlichen Bosch-Produktionsstandards. Daher erfüllen die hochwertigen, energieeffizienten und diversifizierten VRF-Klimaanlagenprodukte und Steuerungssysteme unterschiedliche Bedürfnisse von Kunden aus verschiedenen Regionen und veranschaulichen perfekt die Vision "Invented for Life" der Bosch-Gruppe.



Das Werk verfügt über ein hochmodernes Fertigungssystem, das fortschrittliche Technologie nutzt, um die Produktivität zu steigern, Kosten zu reduzieren, die Produktqualität zu verbessern und die Produktlieferzeiten zu verkürzen.

Automatisierte Ausrüstung und Roboter realisieren eine unbemannte Produktion an Schlüsselpositionen, was die Zykluszeit erheblich reduziert. Gleichzeitig ist unser System mit hochpräzisen Sensoren und einer Online-Prüfstation ausgestattet, um die Stabilität und Konsistenz der Produktqualität zu gewährleisten.

Das Werk durchläuft zudem eine digitale Transformation, um durch die Einführung intelligenter Produktionsausrüstung und Überwachungssysteme eine digitale Überwachung und rückverfolgbare Verwaltung des Produktionsprozesses zu erreichen.

Zudem wird KI-Technologie für die Qualitätskontrolle eingesetzt, um die Produktqualität weiter zu verbessern.

Modernste Fertigung

- Automatisierte Ausrüstung und Roboter
Roboter helfen uns dabei, die Effizienz zu steigern, die Arbeitskosten zu senken und den Prozess zu stabilisieren.
- Präzises Drehmoment
Das Bosch Rexroth Schraubsystem wird in der Produktionslinie eingesetzt, um beim Anziehen von Schrauben ein präzises Drehmoment sicherzustellen.
- Digitalisierte Rückverfolgbarkeit
Beseitigt das Risiko einer Überhitzung und Verbrennung des Kabelbaums.
- Kältemittelbefüllung aus einer Hand
Das präzise automatische Vakuum- und Befüllsystem aus einer Hand bietet eine starke Garantie für die Produktleistung.
- Unbemannte Logistikverteilung im Werk
Realisiert intelligente und unbemannte Logistik in der Produktion.
- Intelligenter Online-Tests:
KI-Algorithmus für Online-Tests
Automatisierte Durchführung des Testmodus und Simulation der Inneneinheiten



Höhere Qualität und Zuverlässigkeit

- Modulares Leiterplattenlayout
Der flache Aufbau der modular integrierten elektronischen Steuereinheit vereinfacht die Herstellung und Wartung und erhöht so die Produktzuverlässigkeit.
- Auslaufsichere Produkte
Um die Leckagerate zu reduzieren, sind verschiedene Maßnahmen erforderlich, darunter der Ersatz des schwankenden Handschweißens durch stabiles automatisiertes Maschinenschweißen.
- Keine Produktschäden nach mehreren Transfers
Omni Packaging-Lösungen für das gesamte System, um Logistikverluste durch mehrfache Transfers von Werk zu Kunden zu vermeiden.
- Produktkonformität ohne Kompromisse
Anders als in der Branche üblich, hat Bosch speziell entwickelte Isolationsabdeckungen für elektrische Komponenten entwickelt.
- Umfassendes Produkttestsystem
Das Werk verfügt über ein systematisches Testsystem, das Testräume im Rahmen der Enthalpiemethode für Außen- und Inneneinheiten umfasst.



Außeneinheiten

**Effizienz in Einfachheit –
unsere Klimageräte erfüllen
sämtliche Anforderungen.**

Air Flux 4300A Mini-VRF-Systeme	9
Eigenschaften	9
Technische Daten	12
Technische Zeichnungen und Einbaumaße	14
Zubehör für Air Flux 4300A.....	15

Highlights

- Effizientes System
- Kühlen oder Heizen
- Heizbetrieb für Außentemperaturen von bis zu -30 °C
- Leistung von 8 kW bis 18 kW
- Hocheffizient mit einem SEER von bis zu 7,8 und einem SCOP von bis zu 4,9
- Kompatibel mit allen AF2-Inneneinheiten und -Reglern

AF4300A (Mini) Einheiten sind als R32-Variante (8 - 18 kW) sowie als R410A-Variante (8 - 16 kW) verfügbar



Air Flux 4300A Mini-VRF-Systeme

Individuelle Lösungen für kleine und mittlere Leistungen



Modell		7,2 kW	9 kW	12,5 kW	14 kW	15,5 kW	17,5 kW
Air Flux	AF4300A 8-18 kW (R32)	●	●	●	●	●	●
	AF4300A 8-16 kW (R410A)	●	●	●	●	●	

Einfach flexibel

Geeignet für Installation in größeren Gebäuden – Rohrleitungslängen bis zu 300 m; Höhenunterschied zwischen Innen- und Außeneinheit von bis zu 50 m. Hohe Flexibilität in der Systemkonfiguration – kompatibel mit den AF2-Inneneinheiten sowie den zugehörigen Reglern.

Einfach zuverlässig

Ähnlich wie die Maxi Air Flux Serie umfasst auch die AF4300A Serie verschiedene Steuer- und Sicherheitssysteme. In Kombination mit den hochwertigen Kältekreis-Komponenten gewährleistet das den zuverlässigsten Systembetrieb.

Einfach planen

Verschiedene Kapazitäten ermöglichen eine fein abgestimmte Anpassung an die erforderliche Kühlleistung. Die großen, maximal zulässigen Rohrlängen erleichtern die flexible Auslegung eines Hydrauliksystems.

Die speziell entwickelte Bosch-Konfigurationssoftware „Air Select“ (www.bosch-airselect.com) bietet eine einfache Projektplanung: Einfach und intuitiv per Dropdown- und Drag-and-Drop-Logik. Automatische Überprüfung der Rahmenbedingungen für die Systemauslegung.

Eigenschaften – Air Flux 4300A

Produktpalette

Breites Anwendungsspektrum

Die Leistungsklassen von 8 kW bis 62 kW sind ideal für kleine Bürogebäude, Villen, Wohnungen und Geschäfte. Daher ist die AF4300A Serie eine perfekte Lösung für gewerbliche und private Anwendungen.

kW	8 - 18

✓ Eigenschaften – Air Flux 4300A

Zulässige Längen und Abmessungen

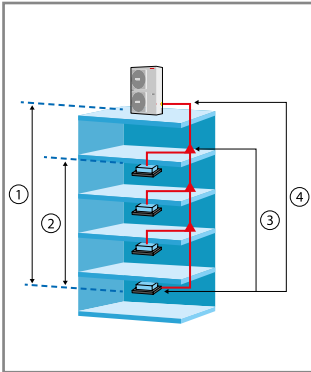

		Zulässige Werte (m)		
		8 - 10 kW	12 - 18 kW	
Rohrleitungs- länge	Tatsächliche Gesamtrohrleitungslänge ¹⁾	150	300	
	Maximale Rohrleitungsentfernung zwischen ODU und am weitesten entfernter IDU	Tatsächliche Entfernung	50	100
		Äquivalente Entfernung	60	120
	Maximale Rohrleitungsentfernung zwischen der ersten Abzweigung und am weitesten entfernter IDU		30	40
Höhenunter- schied	Höhenunterschied zwischen Innen- und Außeneinheiten	Außeneinheit oben	30	50
		Außeneinheit unten	20	40
	Höhenunterschied zwischen Inneneinheiten		15	15

²⁾ Bedingung: Der Unterschied zwischen der maximalen Rohrlänge von der Außeneinheit zur nächstgelegenen und am weitesten entfernten Inneneinheit muss kleiner als 40 m sein

- Höhenunterschied zwischen Inneneinheit und Außeneinheit beträgt 50 m
- Höhenunterschied der Inneneinheiten beträgt 15 m
- Vom ersten Abzweigrohr zur entferntesten Inneneinheit sind es 30 - 40 m
- Längste Rohrlänge beträgt 150 m

Fortschrittliche Technologie: Der Full DC Inverter

Leistungstark und hochpräzise

Ein Scroll-Kompressor, der von einem intelligenten Leistungsmodul (Wechselrichter) angetrieben wird – das ist das Herzstück unseres Systems. Diese fortschrittliche Technologie passt die Kapazität der Außeneinheit entsprechend dem Kühl- oder Heizbedarf der angeschlossenen Inneneinheiten an. Dieses innovative System bietet präzise Temperaturregelung und hocheffiziente Energienutzung.

Kompressor doppelt rotierend

- Hocheffizienter bürstenloser Gleichstrommotor:**
 - Innovativ konzipierter Motorkern
 - Hochdichte-Neodym-Magnet
 - Konzentrischer Stator
 - Breiterer Betriebsfrequenzbereich
 - Bis zu 50 % Energieeinsparung
- Bessere Balance und extrem niedrige Vibration:**
 - Exzentrische Doppelnocken
 - 2 Ausgleichsgegengewichte
- Hochstabile bewegliche Teile:**
 - Optimierte Zylinder- und Flügel-Konstruktionsmaterialtechnologie
 - Optimierte Kompressorantriebstechnologie
 - Hochrobuste Lager
 - Kompakte Struktur

Neues Kommunikationsprotokoll: Super Link

Unterstützt jede Kommunikationstopologie

Zusätzlich zu einer herkömmlichen Daisy-Chain-Konfiguration unterstützt das Kommunikationsprotokoll unter anderem Baumkonfiguration, Sternkonfiguration und Ringkonfiguration. Flexible Verdrahtung reduziert die Installationskosten erheblich und verhindert fehlerhafte Verbindungen vor Ort.

- Größere Störfestigkeit
- Keine Polarität (M1M2 kann beliebig angeschlossen werden)
- Länge (M1M2 kann bis zu 2000 m betragen)
- Flexible Verdrahtung
- Zuverlässige Verbindung

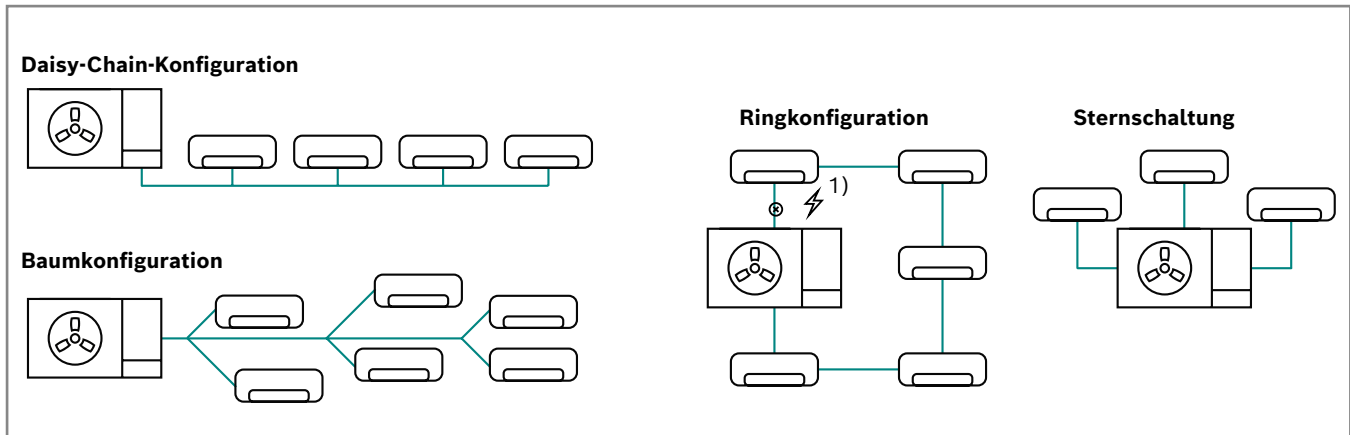

¹⁾ Bei Verwendung einer Ringkonfiguration bleibt das System auch dann funktionsfähig, wenn die Kommunikationsleitung an einer Stelle unterbrochen ist.

Großer Betriebstemperaturbereich für Außeneinheiten

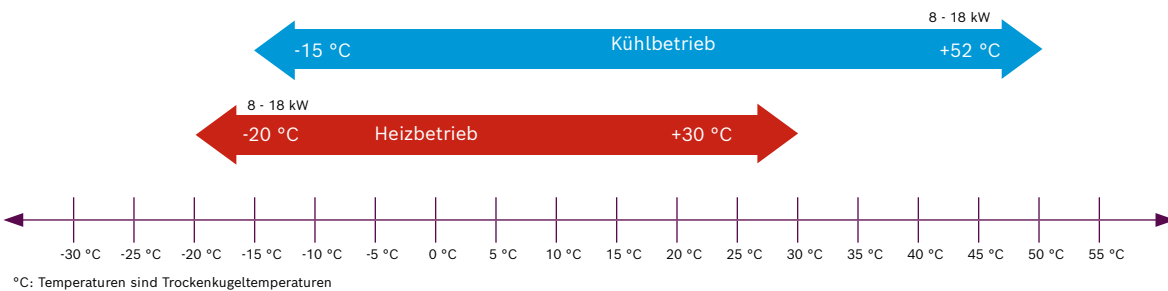

Flexible Verbindung von Inneneinheiten

Die AF4300-Serie mit intelligenter Steuerung bietet unabhängige Zonenkontrolle mit maximaler Flexibilität.

Eine einzelne Außeneinheit kann bis zu 12 Inneneinheiten unterstützen. Sie können zwischen Y-Verteiler oder Abzweigverteiler wählen.

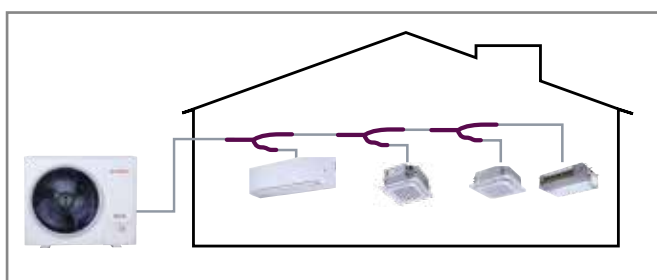

Installation mit Y-Verteiler

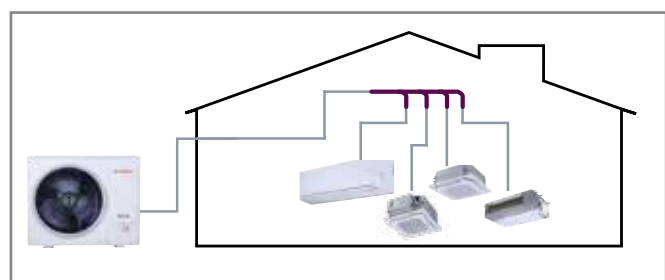

Installation mit Abzweigverteiler

Technische Daten – Air Flux 4300A

Modell			AF4300A 8-1	AF4300A 10-1	AF4300A 12-1	AF4300A 14-1	AF4300A 16-1	AF4300A 12-3	AF4300A 14-3	AF4300A 16-3	AF4300A 18-3	
Stromversorgung		V/N/Hz	230/1/50					380 - 415/3/50				
Kühlen	Nennleistung¹⁾	kW	7,2	9	12,3	14	15,5	12,3	14	15,5	17,5	
	SEER		5,8	5,7	7,8	7,4		7,8	7,4		7,1	
Heizen	Nennleistung¹⁾	kW	7,2	9	12,3	14	15,5	12,3	14	15,5	17,5	
	SCOP		3,8		4,9	4,8		4,9	4,8			
Installierte Inneneinheiten	Gesamtleistung	%	50 - 160									
	Maximale Anzahl	Stk.	5	6	8	10	11	8	10	11	12	
Schalldruckpegel²⁾		dB(A)	53		55	56		55	56		58	
Schalleistungspegel		dB	68	69	70	71	72	70	71	72	73	
Leistungsaufnahme³⁾	MCA	A	21,3	24,0	32,0	35,0	40,0	14,0	15,0	17,0		
	MFA	A	25,0		32,0	40,0		20,0				
Rohrleitungsanschluss	Flüssig	mm	ø 9,5									
	Gas	mm	ø 15,9									
Gebläsemotor	Typ		DC									
	Anzahl	Stk.	1									
	Luftdurchfluss	m³/h	5200			5000			5000			5500
	Motorleistung	W	200									
	ESP	Pa	0 - 35									
DC-Inverter-Scroll-Kompressor	Maximale Anzahl		1									
	Öltyp		FW68S									
Gesamtabmessungen (B x H x T)		mm	1038 x 864 x 409									
Nettogewicht		kg	77			94			110			
Bruttogewicht		kg	88			105			121			
Betriebstemperaturbereich	Kühlen	°C	-15/52									
	Heizen	°C	-19,8/15									
Daten bezüglich EU F-Gas-Verordnung 2024/573												
Umweltinformationen			Enthält fluorierte Treibhausgase									
Kältemitteltyp			R-32									
GWP-Index	Erderwärmung	kgCO₂-Äq	675									
Werkseitige Befüllung		kg	2			2,85						
Kältemittelmenge		tCO₂-Äq	1350			1924						
Bauart des Kältekreis			Nicht hermetisch geschlossen									

¹⁾ Die Nennleistungen werden gemäß EN 14511 gemessen.

²⁾ Die Messung der Schalldruckpegel erfolgt mit 1 m Abstand zur Gerätefront und 1,3 m über Bodenhöhe in einer Schalldichtkammer.

³⁾ Auswahl des Kabelquerschnitts und des Typs des Leistungsschutzschalters anhand der Tabelle, wobei MCA zur Auswahl des Kabelquerschnitts und MFA zur Auswahl der Strom- und Leistungsschutzschalter verwendet wird.

Modell			AF4300A 8 A-1	AF4300A 10 A-1	AF4300A 12 A-1	AF4300A 14 A-1	AF4300A 16 A-1	AF4300A 12 A-3	AF4300A 14 A-3	AF4300A 16 A-3		
Stromversorgung		V/N/Hz	230/1/50					380 - 415/3/50				
Kühlung¹⁾	Nennleistung	kW	7,2	9	12,3	14	15,5	12,3	14	15,5		
	SEER		5,4		7,2	7,0	6,8	7,2	7,0	6,8		
Heizung²⁾	Nennleistung	kW	7,2	9	12,3	14	15,5	12,3	14	15,5		
	SCOP		3,8		4,9	4,8	4,9		4,8			
Installierte Inneneinheiten	Gesamtleistung	%	50 - 160					50 - 160				
	Maximale Anzahl	Stk.	5	6	8	10	11	8	10	11		
Schalldruckpegel³⁾		dB(A)	53		55	56		55	56			
Schalleistungspegel		dB	70	72		73	74	72	73	74		
Leistungsaufnahme⁴⁾	MCA	A	21,3	24	32	35	40	14	15	17		
	MFA	A	25		32	40		20				
Rohrleitungsanschluss⁵⁾	Flüssig	mm	ø 9,52									
	Gas	mm	ø 15,9									
Gebläsemotor	Typ		DC									
	Anzahl	Stk.	1									
	Luftdurchfluss	m³/h	5200			5000						
	Motorleistung	kW	0,2									
	ESP	Pa	0 - 35									
DC-Inverter-Scroll-Kompressor	Maximale Anzahl		1									
	Öltyp		RB75EA									
Gesamtabmessungen (B x H x T)		mm	1038 x 864 x 409									
Nettogewicht		kg	83			97		109				
Bruttogewicht		kg	97			111		119				
Betriebstemperaturbereich	Kühlung⁶⁾	°C	-15/52									
	Heizen	°C	-20/16,5 (WB)/ -20/30 (DB)									
Daten bezüglich EU F-Gas-Verordnung 2024/573												
Umweltinformationen		tCO₂-Äq	Enthält fluorierte Treibhausgase									
Kältemitteltyp			R410A									
GWP-Index	Erderwärmung	kgCO₂-Äq	2088									
Werkseitige Befüllung		kg	3,1			4,1						
Kältemittelmenge		tCO₂-Äq	6473			8561						
Bauart des Kältekreises			Nicht hermetisch geschlossen									

¹⁾ Innenlufttemperatur 27 °C DB, 19 °C WB; Außenlufttemperatur 35 °C DB; äquivalente Kältemittelleitungslänge 5 m mit Null-Niveauunterschied.

²⁾ Innenlufttemperatur 20 °C DB; Außenlufttemperatur 7 °C DB, 6 °C WB; äquivalente Kältemittelleitungslänge 5 m mit Null-Niveauunterschied.

³⁾ Der Schalldruckpegel wird an einer Position 1 m vor dem Gerät und 1 m über dem Boden in einer halbschalltoten Kammer gemessen..

⁴⁾ Auswahl des Kabelquerschnitts und des Typs des Leistungsschutzschalters anhand der Tabelle, wobei MCA zur Auswahl des Kabelquerschnitts und MFA zur Auswahl der Strom- und Leistungsschutzschalter verwendet wird.

⁵⁾ Die angegebenen Durchmesser sind die des Absperrventils der Einheit.

⁶⁾ Bei einer Außenbetriebstemperatur unter -5 °C im Kühlbetrieb muss die Startleistung der Inneneinheiten mindestens 30 % der Leistung der Außeneinheit betragen.

Technische Zeichnungen und Einbaumaße

Abmessungen Air Flux 4300A bis 18 kW in mm

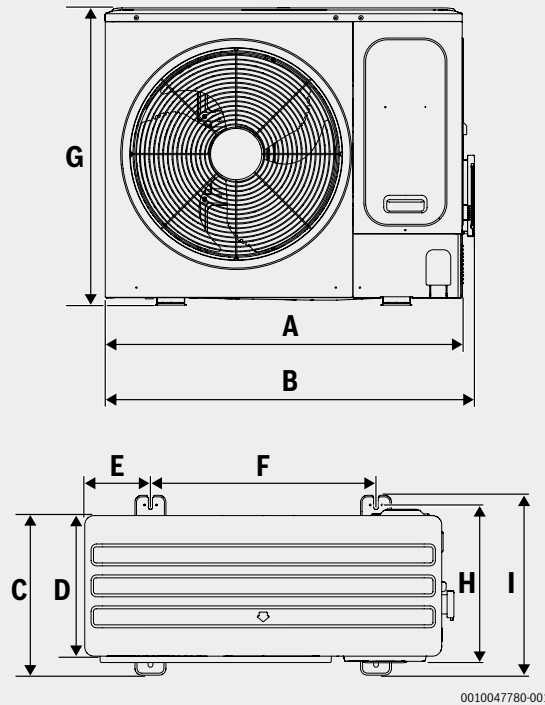

0010047780-001

Einheit	A	B	C	D	E	F	G	H	I
mm	1038	1073	454	409	191	656	864	463	523

Einbaumaße Air Flux 4300A bis 18 kW in mm – Einzelgerät

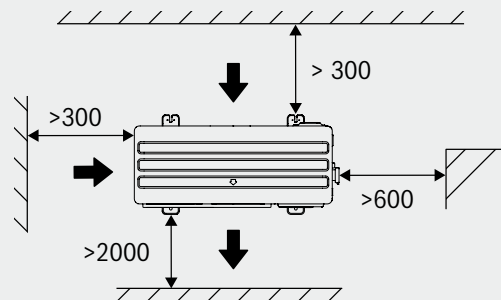
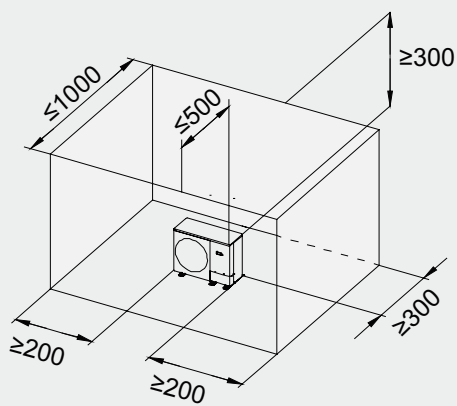

➤ Zubehör für Air Flux 4300A

Kältemittelabsperrvorrichtung AF2-PD 01 für AF4300A Mini (nur R32-Geräte)



Hauptfunktion:

- Falls Kältemittel aus dem R32-Klimaanlagensystem austritt, wird der Kältekreis geschlossen, das Kältemittel des Systems zur Außeneinheit gepumpt und die Kältemittelleckage begrenzt. Zur gemeinsamen Verwendung mit Kältemittel-Leckagesensor.

Produktmaterial:

- Leiterplatten- und Kupferrohr-Baugruppe mit Metallabdeckung

Installationsort:

- Horizontal im Freien

Stromversorgung:

- 230 V, 50 Hz

Kältemittel-Leckagesensor AF2-LS 01 für AF4300A Mini (nur R32-Geräte)



Hauptfunktion:

- Erkennt Leckagen im Rohrsystem

Produktmaterial:

- Inkl. einer Leiterplatte, Sensor mit Kunststoffabdeckung

Installationsort:

- Innenbereich - max. 150 cm Höhe vom Boden

Stromversorgung:

- 230 V, 50 Hz



Inneneinheiten

Kassettengeräte	18
Air Flux AF2-4CC	18
Air Flux AF2-4CR	20
Air Flux AF2-1C.....	22
Kanalgeräte	24
Air Flux AF2-DL.....	24
Air Flux AF2-DM.....	26
Air Flux AF2-DH.....	28
Wandgeräte	30
Air Flux AF2-W.....	30
Decken-/Bodengeräte.....	32
Air Flux AF2-CF.....	32
Truhengeräte	34
Air Flux AF2-FC.....	34
Air Flux AF2-F	36
Zubehör für Inneneinheiten	38

Modell		1,5 kW	1,8 kW	2,2 kW	2,8 kW	3,6 kW	4,5 kW	5,6 kW	6,3 kW	7,1 kW	8 kW	9 kW	10 kW	11,2 kW	12,5 kW	14 kW	16 kW
4-Wege Deckenkassette	 AF2-4CC	•		•	•	•	•	•	•								
	 AF2-4CR				•	•	•	•		•	•	•	•	•		•	
1-Wege Deckenkassette	 AF2-1C		•	•	•	•	•	•		•							
Kanalgeräte	 AF2-DL	•		•	•	•	•	•		•	•	•		•			
	 AF2-DM	•		•	•	•	•	•		•	•	•		•	•	•	•
	 AF2-DH															•	
Wandgeräte	 AF2-W	•		•	•	•	•	•		•	•						
Decken/ Bodengeräte	 AF2-CF					•	•	•		•	•	•		•		•	
Truhengeräte	 AF2-FC			•	•	•	•	•		•							
	 AF2-F			•	•	•	•	•		•							



Air Flux – Kassettengeräte AF2-4CC

Höhe 235 mm, 4-Wege-Kompaktkassette mit neuem Paneldesign



Automatischer Neustart



Kanalverbindung zum Nebenraum



Anti-Kaltluft-Funktion



Siebenstufiges Gebläse



Option für Außenluftzufuhr



Leicht zu reinigendes Panel



Integrierte Kondensatpumpe



Inklusive elektronischem Expansionsventil



Automatische Adressierung



Mir-Folgen-Funktion (mit kabelgebundener Fernbedienung)



Gleichstromgebläsemotor

Belegungsgesteuerte Optimierung

- Millimeterwellen-Radarsensoren ermöglichen es der Regelung, die Raumtemperatur automatisch basierend auf den definierten Grenzwerten und der Erkennung, ob der Raum belegt ist oder nicht, anzupassen, um die Temperatur zu regeln und gleichzeitig den Energieverbrauch zu minimieren.
- Sollwertgrenzen können im Raumregler definiert werden.

Highlights

- Stilvolles Design
- Komfortfunktionen, z. B. individuelle Lamellensteuerung und Soft Wind-Option
- 7 Ventilatorstufen
- Belegungsgesteuerte Geschwindigkeitsoptimierung spart Energie

Unabhängige Lamellensteuerung

Unabhängige Steuerung aller vier Lamellen durch einzelne Klappenmotoren.

1

Frühere Produktversionen erlaubten keine unabhängige Steuerung der einzelnen Lamellen.



2



2

Vier Lamellen werden unabhängig gesteuert

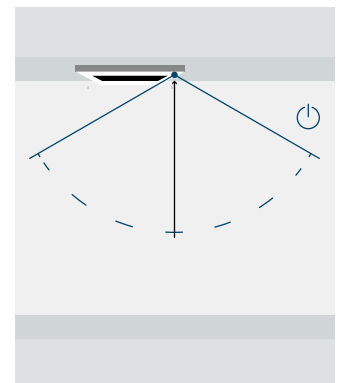
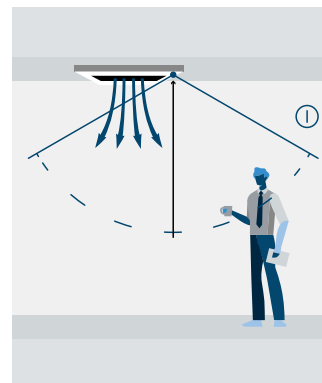

Technische Daten – Kassettengeräte AF2-4CC

Modell		AF2-4CC 15-1 P	AF2-4CC 22-1 P	AF2-4CC 28-1 P	AF2-4CC 36-1 P	AF2-4CC 45-1 P	AF2-4CC 56-1 P
Stromversorgung		V/Hz 1-phasig, 230 V, 50 Hz					
Kühlleistung¹⁾		kW 1,5 2,2		2,8	3,6	4,5	5,6
Heizleistung²⁾		kW 1,8 2,4		3,2	4,0	5,0	6,3
Leistungs- aufnahme³⁾	MCA	A 0,46		0,54	0,61		0,65
	MFA	A 15					
Gebläsemotortyp		DC					
Luftdurchfluss³⁾ (0 Pa)		m³/h 450/425/400/370/345/320/295		510/480/455/425/ 395/370/340	530/500/470/440/ 405/375/345	640/605/570/530/ 495/460/425	810/765/720/670/ 625/580/535
Schalldruckpegel⁴⁾ (0 Pa)		dB(A) 29/28/27/27/26/26/25		30/29/28/27/ 26/26/25	31/30/29/28/ 27/26/25,5	36,5/35/33/31/ 29/28/26,5	39/38/37/36/ 35/34/32
Schalleistungspegel (0 Pa)		dB(A) 40/39/39/39/38/38/38		42/41/40/39/ 39/38/38	42/40/39/38/ 38/38/38	44/44/43/42/ 41/41/41	48/46/45/43/ 42/42/41
Luftdurchsatz³⁾ (30 Pa)		m³/h 670/630/590/549/509/470/435		690/649/610/565/ 525/485/450	730/685/640/599/ 555/510/475	810/760/715/665/ 615/570/530	920/865/810/755/ 700/645/600
Schalldruckpegel⁴⁾ (30 Pa)		dB(A) 38/36/34/33/31/27/26		39/37/36/33/ 32/29/27	40/38/36/34/ 32/29/27	43/41/39/37/ 35/32/30	45/43/41/39/ 37/34/32
Schalleistungspegel (30 Pa)		dB(A) 47/47/46/45/44/44/43		48/47/47/46/ 45/44/43	50/49/48/47/ 46/45/43	53/52/51/50/ 48/47/46	56/55/54/52/ 51/50/48
Geräte- häuse (B x H x T)	Nettoabmessungen	mm 575 x 235 x 638					
	Verpackungsabmes- sungen	mm 690 x 285 x 690					
	Netto-/Bruttogewicht	kg 13,0/15,0			14,0/16,0		15,0/17,0
Panel (B x H x T)	Nettoabmessungen	mm 620 x 65 x 620					
	Verpackungsabmes- sungen	mm 680 x 80 x 665					
	Netto-/Bruttogewicht	kg 2,4/3,2					
Kältemitteltyp		R410A/R32					
Nenndruck (H/L)		MPa 4,4/2,6					
Rohrlei- tungsan- schlüsse	Flüssig-/Gasleitung	mm ø 6,35/ ø 12,7					
	Ablaufrohr	mm Außendurchmesser ø 25					

¹⁾ Innentemperatur 27 °C DB, 19 °C WB; Außentemperatur 35 °C DB; äquivalente Kältemittelleitungslänge 5 m bei Null-Niveauunterschied.

²⁾ Innentemperatur 20 °C DB; Außentemperatur 7 °C DB, 6 °C WB; äquivalente Kältemittelleitungslänge 5 m bei Null-Niveauunterschied.

³⁾ Die Luftdurchflussmenge wird von der höchsten zur niedrigsten angegeben, insgesamt 7 Stufen für jedes Modell.

⁴⁾ Der Schalldruckpegel wird vom höchsten bis zum niedrigsten Pegel angegeben, insgesamt 7 Pegel für jedes Modell. Der Schalldruckpegel wird 1,5 m unterhalb des Geräts in einer halbschalltoten Kammer gemessen.



Air Flux – Kassettengeräte AF2-4CR

Höhe 204 mm (für Geräte bis 5,6 kW), Rundstrom-Kassette in neuem schlankem Design



Automatischer Neustart



Kanalverbindung zum Nebenraum



Anti-Kaltluft-Funktion



Siebenstufiges Gebläse



Option für Außenluftzufuhr



Leicht zu reinigendes Panel



Integrierte Kondensatpumpe



Inklusive elektronischem Expansionsventil



Automatische Adressierung



Mir-Folgen-Funktion (mit kabelgebundener Fernbedienung)



Gleichstromgebläsemotor

Belegungsgesteuerte Optimierung

- Millimeterwellen-Radarsensorik ermöglicht es der Regelung, die Raumtemperatur automatisch basierend auf den definierten Grenzwerten und der Erkennung, ob der Raum belegt ist oder nicht, anzupassen, um den Energieverbrauch zu minimieren.
- Sollwertgrenzen können im Raumregler definiert werden.

Highlights

- Stilvolles schlankes Design
- 360°-Luftströmung für gleichmäßige Luftverteilung
- Individuelle Lamellensteuerung
- Belegungsgesteuerte Optimierung

Unabhängige Lamellensteuerung

Unabhängige Steuerung aller vier Lamellen durch einzelne Klappenmotoren.

1

Frühere Produktversionen erlaubten keine unabhängige Steuerung der einzelnen Lamellen.



2

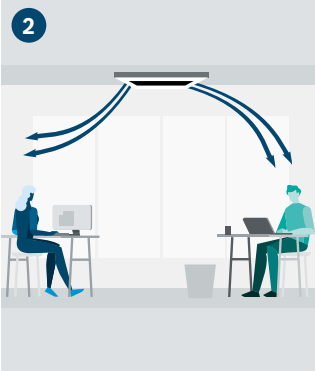

2

Vier Lamellen werden unabhängig gesteuert

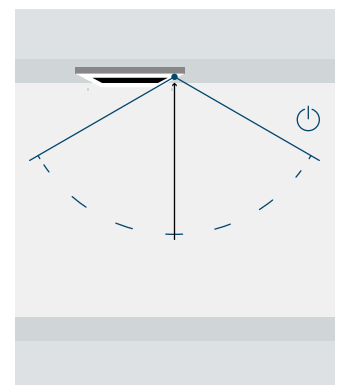
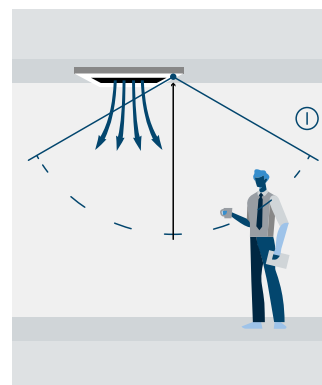

Technische Daten – Kassettengeräte AF2-4CR

Modell		AF2-4CR 28-1 P	AF2-4CR 36-1 P	AF2-4CR 45-1 P	AF2-4CR 56-1 P
Stromversorgung		V/Hz 1-phasig, 230 V, 50 Hz			
Kühlleistung¹⁾		kW 2,8	3,6	4,5	5,6
Heizleistung²⁾		kW 3,2	4,0	5,0	6,3
Leistungs- aufnahme³⁾	MCA	A 0,51	0,59		
	MFA	A 15			
Gebläsemotortyp		DC			
Luftdurchfluss⁴⁾		m³/h 790/740/691/641/591/542/492	840/787/733/680/626/573/519		840/791/741/692/642/593/543
Schalldruckpegel⁵⁾		dB(A) 30/29/28/27,5/27/26/25		33/32/31/30/29/28/27	
Gerätege- häuse	Nettoabmessungen (B x H x T)⁶⁾	mm 840 x 840 x 204			
	Verpackungsabmes- sungen (B x H x T)	mm 940 x 940 x 250			
	Netto-/Bruttogewicht	kg 18,0/20,5	19,5/22,0		
Panel	Nettoabmessungen (B x H x T)	mm 950 x 950 x 50			
	Verpackungsabmes- sungen (B x H x T)	mm 1020 x 1020 x 90			
	Netto-/Bruttogewicht	kg 5,8/7,6			
Kältemitteltyp		R410A/R32			
Nenndruck (H/L)		MPa 4,4/1,5			
Rohrleitungs- anschlüsse	Flüssig-/Gasleitung	mm ø 6,35/ ø 12,7			
	Ablaufrohr	mm Außendurchmesser ø 25			

Modell		AF2-4CR 71-1 P	AF2-4CR 90-1 P	AF2-4CR 112-1 P	AF2-4CR 140-1 P
Stromversorgung		V/Hz 1-phasig, 230 V, 50 Hz			
Kühlleistung¹⁾		kW 7,1	9,0	11,2	14,0
Heizleistung²⁾		kW 8,0	10,0	12,5	16,0
Leistungs- aufnahme³⁾	MCA	A 0,94	1,05	1,18	1,41
	MFA	A 15			
Gebläsemotortyp		DC			
Luftdurchfluss⁴⁾		m³/h 1000/943/886/829/ 772/715/658	1330/1239/1148/1057/ 965/874/783	1600/1497/1393/1290/1186 /1083/979	1730/1624/1518/1412/1306/ 1200/1094
Schalldruckpegel⁵⁾		dB(A) 37/36/34/33/32/30/29		38/37/35/34/32/31/29	41/40/38/37/36/34/33
Gerätege- häuse	Nettoabmessungen (B x H x T)⁶⁾	mm 840 x 840 x 246		840 x 840 x 288	
	Verpackungsabmes- sungen (B x H x T)	mm 940 x 940 x 295		940 x 940 x 335	
	Netto-/Bruttogewicht	kg 22,0/24,5		26,5/29,0	
Panel	Nettoabmessungen (B x H x T)	mm 950 x 950 x 50			
	Verpackungsabmes- sungen (B x H x T)	mm 1020 x 1020 x 90			
	Netto-/Bruttogewicht	kg 5,8/7,6			
Kältemitteltyp		R410A/R32			
Nenndruck (H/L)		MPa 4,4/1,5			
Rohrleitungs- anschlüsse	Flüssig-/Gasleitung	mm ø 9,52/ ø 15,9			
	Ablaufrohr	mm Außendurchmesser ø 25			

¹⁾ Innentemperatur 27 °C DB, 19 °C WB; Außentemperatur 35 °C DB; äquivalente Kältemittelleitungslänge 7,5 m bei Null-Niveaunterschied.

²⁾ Innentemperatur 20 °C DB; Außentemperatur 7 °C DB, 6 °C WB; äquivalente Kältemittelleitungslänge 7,5 m bei Null-Niveaunterschied.

³⁾ Auswahl des Kabelquerschnitts und des Typs des Leistungsschutzschalters anhand der Tabelle, wobei MCA zur Auswahl des Kabelquerschnitts und MFA zur Auswahl der Strom- und Leistungsschutzschalter verwendet wird.

⁴⁾ Die Drehzahl des Gebläsemotors und die Luftdurchflussmenge werden von der höchsten zur niedrigsten angegeben, insgesamt 7 Stufen für jedes Modell.

⁵⁾ Der Schalldruckpegel wird vom höchsten bis zum niedrigsten Pegel angegeben, insgesamt 7 Pegel für jedes Modell. Der Schalldruckpegel wird in einer halbschalltoten Kammer gemessen.

⁶⁾ Die angegebenen Gerätekörpermaße sind die größten Außenmaße des Gerätes, einschließlich Aufhängevorrichtungen.



Air Flux – Kassettengeräte AF2-1C

Höhe 153 oder 189 mm, mit automatischem Schwenkmechanismus für gleichmäßige Luftverteilung



Automatischer Neustart



Automatische Adressierung



Leicht zu reinigendes Panel



Mir-Folgen-Funktion
(mit kabelgebundener Fernbedienung)



Anti-Kaltluft-Funktion



Integrierte Kondensatpumpe



Gleichstromgebläsemotor



Siebenstufiges Gebläse



Inklusive elektronischem Expansionsventil

Flaches Design (153 oder 189 mm)

Mit einer Höhe von nur 153 oder 189 mm benötigt das Gerät nur wenig Platz in einer abgehängten Decke. Es gibt keine Höhenbeschränkungen bei der Installation – maximale Planungsflexibilität.

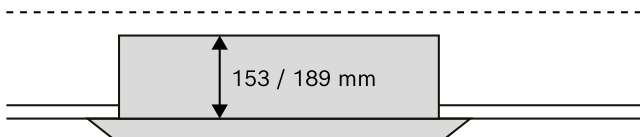

Integrierte Kondensatpumpe

Standard-Kondensatpumpe enthalten, mit 1200 mm Förderhöhe.

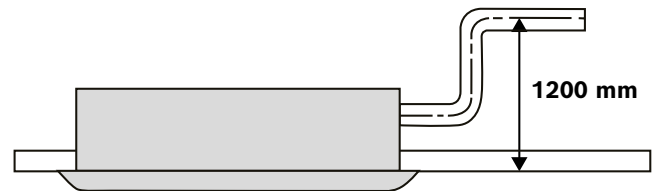

Automatische Schwenkfunktion

Der automatische Schwenkmechanismus verteilt den Luftstrom gleichmäßig im Raum und verbessert den Temperatureausgleich.

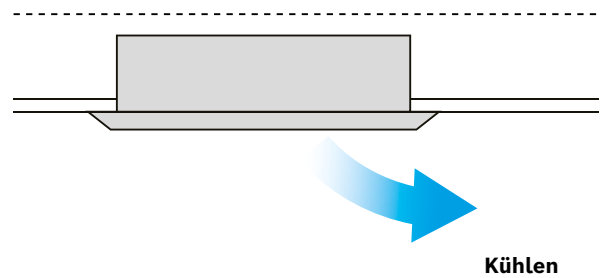
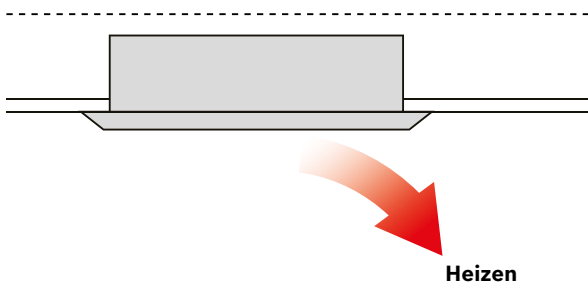

Technische Daten – Kassettengeräte AF2-1C

Modell		AF2-1C 18-1 P	AF2-1C 22-1 P	AF2-1C 28-1 P	AF2-1C 36-1 P	AF2-1C 45-1 P	AF2-1C 56-1 P	AF2-1C 71-1 P
Stromversorgung		V/Hz 1-phasig, 230 V, 50 Hz						
Kühlleistung¹⁾		kW 1,8	2,2	2,8	3,6	4,5	5,6	7,1
Heizleistung²⁾		kW 2,2	2,6	3,2	4,0	5,0	6,3	8,0
Leistungs- aufnahme³⁾	MCA	A 0,38		0,39		0,53	0,58	0,59
	MFA	A 15						
Luftdurchfluss⁴⁾		m ³ /h 380/355/330/300/ 286/263/240		460/440/410/380/ 355/330/300		693/662/638/600/ 556/510/476	792/763/728/688/ 643/589/549	933/873/815/749/ 689/637/592
Schalldruckpegel⁵⁾		dB(A) 30/28/27/26/25/24/22		37/36/35/34/ 32/31/30	38/37/35/34/ 32/31/30	39/37/36/35/ 34/32/31	41/39/38/37/ 36/35/33	43/41/40/39/ 37/36/35
Schalleistungspegel		dB(A) 44/42/41/40/39/38/36		51/50/49/48/ 46/45/44	52/51/49/48/ 46/45/44	53/51/50/49/ 48/46/45	55/53/52/51/ 50/49/47	57/55/54/53/ 51/50/49
Gerätege- häuse	Nettoabmes- sungen (B x H x T)⁶⁾	mm 1054 x 153 x 428				1275 x 189 x 452		
	Verpackungsab- messungen (B x H x T)	mm 1155 x 245 x 490				1370 x 295 x 505		
	Netto-/Brutto- gewicht	kg 11,5/14,5		11,8/14,8		15,8/20,2		16,9/21,4
Panel	Nettoabmes- sungen (B x H x T)	mm 1180 x 25 x 465				1350 x 25 x 505		
	Verpackungsab- messungen (B x H x T)	mm 1232 x 107 x 517				1410 x 95 x 560		
	Netto-/Brutto- gewicht	kg 3,5/5,2				4/5,4		
Kältemitteltyp		R410A/R32						
Nenndruck (H/L)		MPa 4,4/2,6						
Rohr Anschlüsse	Flüssig-/Gas- leitung	mm ø 6,35/ ø 12.7					ø 9,52/ ø 15.9	
	Ablaufrohr	mm Außendurchmesser ø 25						

¹⁾ Innentemperatur 27 °C DB, 19 °C WB; Außentemperatur 35 °C DB; äquivalente Kältemittelleitungslänge 7,5 m bei Null-Niveaunterschied.

²⁾ Innentemperatur 20 °C DB; Außentemperatur 7 °C DB, 6 °C WB; äquivalente Kältemittelleitungslänge 7,5 m bei Null-Niveaunterschied.

³⁾ Auswahl des Kabelquerschnitts und des Typs des Leistungsschutzschalters anhand der Tabelle, wobei MCA zur Auswahl des Kabelquerschnitts und MFA zur Auswahl der Strom- und Leistungsschutzschalter verwendet wird.

⁴⁾ Die Luftdurchflussmenge wird von der höchsten zur niedrigsten angegeben, insgesamt 7 Stufen für jedes Modell.









⁵⁾ Der Schalldruckpegel wird vom höchsten bis zum niedrigsten Pegel angegeben, insgesamt 7 Pegel für jedes Modell. Der Schalldruckpegel wird 1,4 m unterhalb des Geräts in einer halbschalltoten Kammer gemessen.

⁶⁾ Die angegebenen Gerätekörpermaße sind die größten Außenmaße des Gerätes, einschließlich Aufhängevorrichtungen.

Air Flux – Kanalgeräte AF2-DL

Höhe 199 mm, äußerst platzsparend



- | | | |
|---|--|---|
|  Automatischer Neustart |  Mir-Folgen-Funktion
(mit kabelgebundener Fernbedienung) |  Gleichstromgebläsemotor |
|  Automatische Adressierung |  Anti-Kaltluft-Funktion |  Siebenstufiges Gebläse |
|  Kanalanschlussoption |  Integrierte Kondensatpumpe |  Inklusive elektronischem Expansionsventil |

Highlights

- Statische Pressung bis zu 80 Pa
- Reduzierte Höhe und kompakte Ausführung
- Automatik-Einstellung der externen Pressung
- Breiter Leistungsbereich

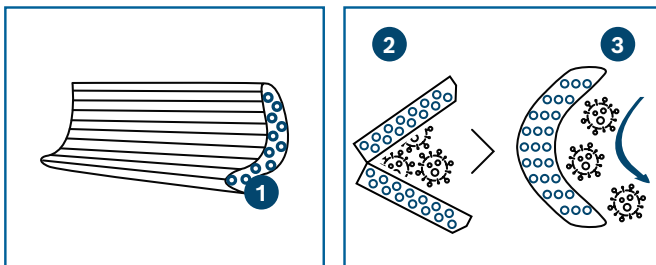

C-förmiger Wärmetauscher

- C-förmiger Wärmetauscher für schnelle Entwässerung und reduzierte Ansammlung von Schmutz und Staub
- 1 C-förmiger Wärmetauscher**
(Standard) für schnelles Abführen von Schmutz und Staub
 - 2 Herkömmlicher V-förmiger Wärmetauscher**
Schmutz und Staub bleiben im Wärmetauscher hängen
 - 3 C-förmiger Wärmetauscher**
Schnelle Entwässerung mit stark reduzierter Haftung

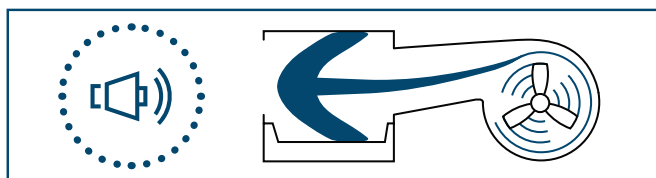

- | | | |
|--|---|---|
| ■ Gebläsemotor
Geräuschreduzierung | ■ Luftkanal
Geräuschreduzierung | ■ Wärmetauscher
Geräuschreduzierung |
|--|---|---|

Leiser Betrieb

- Optimierte Konstruktionen von Gebläsemotor, Gerätegehäuse und Wärmetauscher ermöglichen es den neuen Kanalgeräten, mit einem Geräuschpegel von nur 22 dB(A)* zu arbeiten, und schaffen eine ruhigere und komfortablere Umgebung.

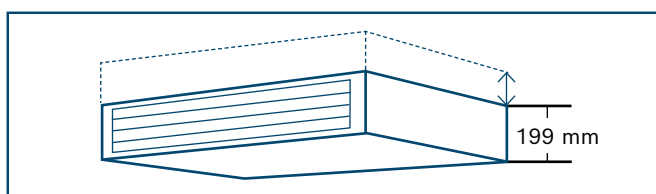

Ultraflaches Gerät

- Ultraflaches Gehäusedesign: alle Geräte der Serie sind nur 199 mm hoch, sparen erheblich Platz und ermöglichen eine flexiblere Installation.

*für Modelle bis zu 2,8 kW

Technische Daten – Kanalgeräte AF2-DL

Modell		AF2-DL 15-1 P	AF2-DL 22-1 P	AF2-DL 28-1 P	AF2-DL 36-1 P	AF2-DL 45-1 P
Stromversorgung		V/Hz 1-phasig, 230 V, 50 Hz				
Kühlleistung¹⁾		kW 1,5 2,2 2,8 3,6 4,5				
Heizleistung²⁾		kW 1,8 2,5 3,2 4,0 5,0				
Leistungs- aufnahme³⁾	MCA	A 0,88			A 0,94 1,10	
	MFA	A 15				
Gebläsemotortyp		DC				
Luftdurchfluss⁴⁾		m ³ /h 340/335/329/320/ 307/298/290 370/347/339/322/ 314/306/295 460/431/413/380/ 351/323/300 605/557/508/453/ 414/365/320 800/770/701/629/ 557/506/435				
Externe Pressung		Pa Standard: 10 (10 - 50)				
Schalldruckpegel⁵⁾		dB(A) 27/26/25,5/24,5/ 23,5/22,5/22 28/27,5/26,5/25,5/ 24,5/23,5/22 30/29,5/28,5/27,5/ 26/24,5/22 30/29,5/28,5/27,5/ 26,5/25,5/25 33/32,5/32/30,5/ 29/27,5/26				
Schallleistungspegel		dB(A) 43,5/43/42,5/42/ 41,5/41/40 46/45/44/43/ 42/41/40 50,5/49/47/45,5/ 43,5/42/40 50,5/49,5/48/47/ 45,5/44,5/43 52/50,5/49/47,5/ 46/44,5/43				
Gerätege- häuse	Nettoabmessungen (B x H x T)⁶⁾	mm 653 x 199 x 470			mm 803 x 199 x 470 1003 x 199 x 470	
	Verpackungsabmes- sungen (B x H x T)	mm 715 x 275 x 525			mm 865 x 275 x 525 1065 x 275 x 525	
	Netto-/Brutto- gewicht	kg 11,5/13,5			kg 13,0/15,5 16,5/19,5	
Drosseltyp		Elektronisches Expansionsventil				
Nenndruck (H/L)		MPa 4,4/1,5				
Kältemitteltyp		R410A/R32				
Rohrleitungs- anschlüsse	Flüssig-/Gasleitung	mm ø 6,35/ø 12,7				
	Ablaufrohr	mm Außendurchmesser ø 25				

Modell		AF2-DL 56-1 P	AF2-DL 71-1 P	AF2-DL 80-1 P	AF2-DL 90-1 P	AF2-DL 112-1 P
Stromversorgung		V/Hz 1-phasig, 230 V, 50 Hz				
Kühlleistung¹⁾		kW 5,6 7,1 8,0 9,0 11,2				
Heizleistung²⁾		kW 6,3 8,0 9,0 10,0 12,5				
Leistungs- aufnahme³⁾	MCA	A 1,10 1,20 1,70			A 1,70	
	MFA	A 15				
Gebläsemotortyp		DC				
Luftdurchfluss⁴⁾		m ³ /h 900/800/761/682/ 603/549/470 1145/1033/957/860/ 763/671/580 1400/1327/1249/1175/1095/1026/960 1620/1522/1433/1343/ 1254/1170/1080				
Externe Pressung		Pa Standard: 10 (10 - 50) Standard: 20 (10 - 80)				
Schalldruckpegel⁵⁾		dB(A) 36/34,5/33,5/32,5/ 31/29/27 37/35/34/32,5/ 31/30/29 36,5/35,5/34/33/32/31,5/30,5 39,5/38/36,5/35/ 34/32,5/31,5				
Schallleistungspegel		dB(A) 56/54/52/50/48/46/44 57/55,5/54/52/ 50,5/49/47 57/56/54,5/53,5/52/51/49,5 60,5/59/57,5/55,5/ 54/52,5/50,5				
Gerätege- häuse	Nettoabmessungen (B x H x T)⁶⁾	mm 1003 x 199 x 470			mm 1203 x 199 x 470 1703 x 199 x 470	
	Verpackungsabmes- sungen (B x H x T)	mm 1065 x 275 x 525			mm 1265 x 275 x 525 1755 x 255 x 525	
	Netto-/Brutto- gewicht	kg 16,5/19,5			kg 20,0/23,5 28,0/32,5	
Drosseltyp		Elektronisches Expansionsventil				
Nenndruck (H/L)		MPa 4,4/1,5				
Kältemitteltyp		R410A/R32				
Rohrleitungs- anschlüsse	Flüssig-/Gasleitung	mm ø 6,35/ø 12,7 ø 9,52/ø 15,9		mm ø 9,52/ø 15,9		
	Ablaufrohr	mm Außendurchmesser ø 25				

¹⁾ Innentemperatur 27 °C DB, 19 °C WB; Außentemperatur 35 °C DB; äquivalente Kältemittelleitungslänge 7,5 m bei Null-Niveaunterschied.

²⁾ Innentemperatur 20 °C DB; Außentemperatur 7 °C DB, 6 °C WB; äquivalente Kältemittelleitungslänge 7,5 m bei Null-Niveaunterschied.

³⁾ Auswahl des Kabelquerschnitts und des Typs des Leistungsschutzschalters anhand der Tabelle, wobei MCA zur Auswahl des Kabelquerschnitts und MFA zur Auswahl der Strom- und Leistungsschutzschalter verwendet wird.

⁴⁾ Die Drehzahl des Gebläsemotors und die Luftdurchflussmenge werden von der höchsten zur niedrigsten angegeben, insgesamt 7 Stufen für jedes Modell.









⁵⁾ Der Schalldruckpegel wird vom höchsten bis zum niedrigsten Pegel angegeben, insgesamt 7 Pegel für jedes Modell. Der Schalldruckpegel wird in einer halbschalltoten Kammer gemessen.

⁶⁾ Die angegebenen Gerätekörpermaße sind die größten Außenmaße des Gerätes, einschließlich Aufhängevorrichtungen.

Air Flux – Kanalgeräte AF2-DM

Höhe 245 mm, geringer Installationsraum



- | | | |
|---|--|---|
|  Automatischer Neustart |  Mir-Folgen-Funktion
(mit kabelgebundener Fernbedienung) |  Gleichstromgebläsemotor |
|  Automatische Adressierung |  Anti-Kaltluft-Funktion |  Siebenstufiges Gebläse |
|  Kanalanschlussoption |  Integrierte Kondensatpumpe |  Inklusive elektronischem Expansionsventil |

Highlights

- Statische Pressung bis zu 160 Pa
- Reduzierte Höhe und kompakte Ausführung
- Automatik-Einstellung der externen Pressung
- Breiter Leistungsbereich

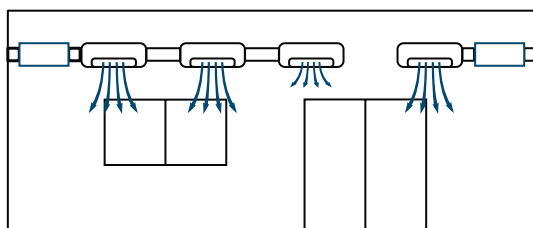

Herkömmliche Kanalgeräte

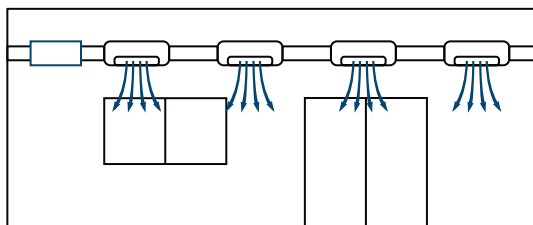

Flaches Gerät mit hoher externer Pressung

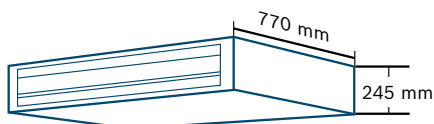

Abmessungen

Flaches Gerät mit hoher externer Pressung

- Alle Modelle haben eine statische Pressung von max. 160 Pa und eine Gerätehöhe von nur 245 mm.
- Hohe statische Pressung ermöglicht die Luftzufuhr über längere Distanzen ohne Verlust von Kühl- und Heizleistung. Besonders geeignet für lange und schmale Räume.

Automatik-Einstellung der externen Pressung

- Es ist nicht erforderlich, die statische Druckeinstellung der Inneneinheit während der Installation anzupassen, die Inneneinheit passt sich automatisch über den Regler an das Nennluftvolumen an.
- Besonders bei langen Kanalwendungen kann es die Anzahl der verwendeten Geräte reduzieren und Investitionskosten senken.

Technische Daten – Kanalgeräte AF2-DM

Modell		AF2-DM 15-1 P	AF2-DM 22-1 P	AF2-DM 28-1 P	AF2-DM 36-1 P	AF2-DM 45-1 P	AF2-DM 56-1 P	AF2-DM 71-1 P	
Stromversorgung		V/Hz 1-phasig, 230 V, 50 Hz							
Kühlleistung¹⁾		kW 1,5 2,2 2,8 3,6 4,5 5,6 7,1							
Heizleistung²⁾		kW 1,8 2,5 3,2 4,0 5,0 6,3 8,0							
Leistungs- aufnahme³⁾	MCA	A 0,63			A 0,80		A 1,19		
	MFA	A 15							
Gebläsemotortyp		DC							
Luftdurchfluss⁴⁾		m ³ /h 470/438/ 407/375/ 343/312/280 500/467/ 433/400/ 367/333/300 540/503/ 467/430/ 393/357/320 575/535/ 495/455/ 415/375/335 665/623/ 580/538/ 495/453/410 970/904/ 838/773/ 707/641/575 1150/1068/ 986/904/ 822/740/660							
Externe Pressung		Pa Standard: 30 (10 - 160)							
Schalldruckpegel⁵⁾		dB(A) 26,5/26/25/24/23/22,5/22			dB(A) 29/28/27/26/ 25/23/22		dB(A) 33/32/29,5/28/ 26,5/25/24		dB(A) 33/32/31/30/ 27,5/26/25
Schalleistungspegel		dB(A) 46/44,5/43/ 41,5/40/38,5/37		dB(A) 47/45,5/44/42,5/41/39,5/38		dB(A) 50/48,5/47/45/ 43/41/39		dB(A) 53/51/49/47/ 45/43/41	dB(A) 55/53/51/49/ 47/45/43
Geräte- häuse	Nettoabmessungen (B x H x T)⁶⁾	mm 710 x 245 x 770					mm 910 x 245 x 770		
	Verpackungsabmes- sungen (B x H x T)	mm 765 x 305 x 890					mm 965 x 305 x 890		
	Netto-/Brutto- gewicht	kg 18,5/21				kg 19,5/22		kg 24,0/27,5	
Drosseltyp		Elektronisches Expansionsventil							
Nenndruck (H/L)		MPa 4,4/2,6							
Kältemitteltyp		R410A/R32							
Rohrleitungs- anschlüsse	Flüssig-/Gasleitung	mm ø 6,35/ø 12,7							
	Ablaufrohr	mm Außendurchmesser ø 25							

Modell		AF2-DM 80-1 P	AF2-DM 90-1 P	AF2-DM 112-1 P	AF2-DM 125-1 P	AF2-DM 140-1 P	AF2-DM 160-1 P	
Stromversorgung		V/Hz 1-phasig, 230 V, 50 Hz						
Kühlleistung¹⁾		kW 8,0 9,0 11,2 12,5 14,0 16,0						
Heizleistung²⁾		kW 9,0 10,0 12,5 14,0 16,0 18,0						
Leistungs- aufnahme³⁾	MCA	A 1,5 1,63		A 1,78		A 2,29		
	MFA	A 15						
Gebläsemotortyp		DC						
Luftdurchfluss⁴⁾		m ³ /h 1355/1263/ 1172/1080/ 988/897/805		m ³ /h 1420/1323/ 1225/1128/ 1030/ 933/835		m ³ /h 1950/1817/ 1683/1550/ 1417/1283/1150		
Externe Pressung		Pa Standard: 40 (10 - 160)			Pa Standard: 50 (10 - 160)			
Schalldruckpegel⁵⁾		dB(A) 37/35,5/34/32,5/31/29,5/28			dB(A) 39/37/35/33/ 31/29/28		dB(A) 40/38/36/34/32/30/29	
Schalleistungspegel		dB(A) 59/57/55/53/ 51/49/47		dB(A) 59/57/55/53/ 50,5/48/46		dB(A) 60/58/56,5/55/ 53,5/52/50		dB(A) 64/62/61,5/59,5/57,5/55/53
Geräte- häuse	Nettoabmessungen (B x H x T)⁶⁾	mm 1160 x 245 x 770		mm 1510 x 245 x 770				
	Verpackungsabmes- sungen (B x H x T)	mm 1215 x 305 x 890		mm 1565 x 305 x 890				
	Netto-/Brutto- gewicht	kg 30/33,5		kg 31/34,5		kg 37/41,5		kg 39/43,5
Drosseltyp		Elektronisches Expansionsventil						
Nenndruck (H/L)		MPa 4,4/2,6		MPa 4,4/1,5				
Kältemitteltyp		R410A/R32						
Rohrleitungs- anschlüsse	Flüssig-/Gasleitung	mm ø 9,52/ø 15,9						
	Ablaufrohr	mm Außendurchmesser ø 25						

¹⁾ Innentemperatur 27 °C DB; 19 °C WB; Außentemperatur 35 °C DB; äquivalente Kältemittelleitungslänge 7,5 m bei Null-Niveaunterschied.

²⁾ Innentemperatur 20 °C DB; Außentemperatur 7 °C DB, 6 °C WB; äquivalente Kältemittelleitungslänge 7,5 m bei Null-Niveaunterschied.

³⁾ Auswahl des Kabelquerschnitts und des Typs des Leistungsschutzschalters anhand der Tabelle, wobei MCA zur Auswahl des Kabelquerschnitts und MFA zur Auswahl der Strom- und Leistungsschutzschalter verwendet wird.

⁴⁾ Die Drehzahl des Gebläsemotors und die Luftdurchflussmenge werden von der höchsten zur niedrigsten angegeben, insgesamt 7 Stufen für jedes Modell.

⁵⁾ Der Schalldruckpegel wird vom höchsten bis zum niedrigsten Pegel angegeben, insgesamt 7 Pegel für jedes Modell. Der Schalldruckpegel wird in einer halbschalltoten Kammer gemessen.

⁶⁾ Die angegebenen Gerätekörpermaße sind die größten Außenmaße des Gerätes, einschließlich Aufhängevorrichtungen.

Air Flux – Kanalgeräte AF2-DH, Slim

Höhe 299 mm, ESP bis zu 250 Pa



 Automatischer Neustart

 Automatische Adressierung

 Kanalanschlussoption

 Mir-Folgen-Funktion
(mit kabelgebundener Fernbedienung)

 Anti-Kaltluft-Funktion

 Integrierte Kondensatpumpe

 Gleichstromgebläsemotor

 Siebenstufiges Gebläse

 Inklusive elektronischem Expansionsventil

Highlights

- Fern-Ein/Aus
- Abwaschbarer Filter
- Externe Pressung bis zu 250 Pa

Integrierte Kondensatpumpe

Standard-Kondensatpumpe enthalten, mit 1200 mm Förderhöhe.

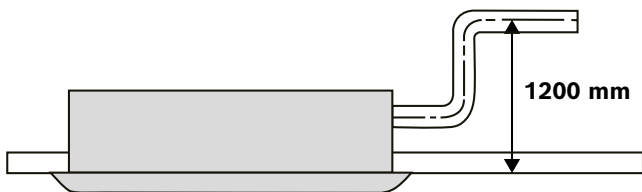

Konstante Geschwindigkeitstechnologie

Externe Pressung ist nur bei Einheiten für Kanaleinbau relevant.

Eine Zuordnung erfolgt für jede einzelne Einheit über die Geräteadresse.

Je nach Gerät kann die externe Pressung automatisch oder über bis zu 20 Stufen eingestellt werden.

Einstellungen:

- A = Automatische Zuordnung
- 0 = Keine externe Pressung
- 1 ... 19. Stufen der externen Pressung

Für weitere Informationen siehe technische Dokumentation des Geräts und Gerätereglers.

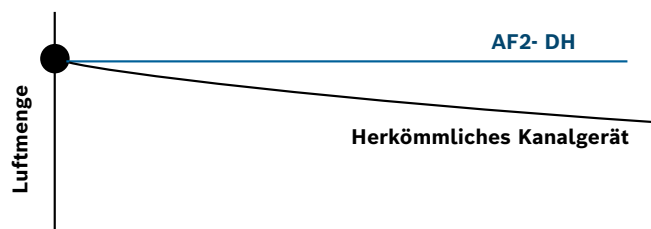

Externe statische Pressung bei Luftkanälen, Filtern, Gittern



Technische Daten – Kanalgeräte AF2-DH, Slim

Modell		AF2-DH 160-1	
Stromversorgung		V/Hz	1-phasig, 230 V, 50 Hz
Kühlleistung¹⁾		kW	16,0
Heizleistung²⁾		kW	18,0
Leistungs- aufnahme³⁾	MCA	A	4,13
	MFA	A	15
Luftdurchfluss⁴⁾		m³/h	2600/2448/2297/2145/1993/1842/1690
ESP (Externe Pressung)		Pa	100 (0 - 250)
Schalldruckpegel⁵⁾		dB(A)	44/43/41/40/38/37/35
Schalleistungspegel		dB(A)	68/66/64/62/60/59/57
Gerätege- häuse	Nettoabmessungen (B x H x T)⁶⁾	mm	1400 x 299 x 750
	Verpackungsabmes- sungen (B x H x T)	mm	1565 x 359 x 890
	Netto-/Brutto- gewicht	kg	46,5/50,5
Nennndruck (H/L)		MPa	4,4/2,6
Kältemitteltyp		R410A/R32	
Rohrleitungs- anschlüsse	Flüssig-/Gasleitung	mm	
	Ablaufrohr	mm	

¹⁾ Innentemperatur 27 °C DB, 19 °C WB; Außentemperatur 35 °C DB; äquivalente Kältemittelleitungslänge 7,5 m bei Null-Niveauunterschied.

²⁾ Innentemperatur 20 °C DB; Außentemperatur 7 °C DB, 6 °C WB; äquivalente Kältemittelleitungslänge 7,5 m bei Null-Niveauunterschied.

³⁾ Auswahl des Kabelquerschnitts und des Typs des Leistungsschutzschalters anhand der Tabelle, wobei MCA zur Auswahl des Kabelquerschnitts und MFA zur Auswahl der Strom- und Leistungsschutzschalter verwendet wird.

⁴⁾ Die Drehzahl des Gebläsemotors und die Luftdurchflussmenge werden von der höchsten zur niedrigsten angegeben, insgesamt 7 Stufen für jedes Modell.

⁵⁾ Der Schalldruckpegel wird vom höchsten bis zum niedrigsten Pegel angegeben, insgesamt 7 Pegel für jedes Modell. Der Schalldruckpegel wird 1,4 m unterhalb des Geräts in einer halbschalltoten Kammer gemessen.

⁶⁾ Die angegebenen Gerätekörpermaße sind die größten Außenmaße des Gerätes, einschließlich Aufhängevorrichtungen.

Air Flux – Wandgeräte AF2-W

Mit 7-stufigem DC-Inverter-Gebläse



Automatischer Neustart



Leicht zu reinigendes Panel



Mir-Folgen-Funktion



Automatische Schwenkfunktion



Anti-Kaltluft-Funktion



Gleichstromgebläsemotor



Siebenstufiges Gebläse



Inklusive elektronischem Expansionsventil



Abwaschbarer Filter



Externe Ablaufpumpe (optional)

Highlights

- Stilvolles Design
- Komfortfunktionen, z. B. belegungs-basierte Optimierung
- 7 Ventilatorstufen

Stilvolles Design

- Neues Designpanel
 - LED-Anzeige an der Frontblende
 - 7 Ventilatorstufen
 - Auto-Neustart-Funktion
 - Ein Belegungssensor ermöglicht es dem Wandgerät, die Leistung automatisch zu reduzieren, wenn niemand anwesend ist
 - Sollwertgrenzen im Raumregler definierbar
 - Rohranschluss von links, rechts oder hinten möglich
- Einfache Steuerung über Infrarot- oder kabelgebundenen Regler. Millimeterwellen-Radarsensorik ermöglicht es der Regelung, die Raumtemperatur automatisch basierend auf den definierten Grenzwerten und der Erkennung, ob der Raum belegt ist oder nicht, anzupassen, um die Temperatur zu regeln und gleichzeitig den Energieverbrauch zu minimieren.
 - Sollwertgrenzen können im Raumregler definiert werden.

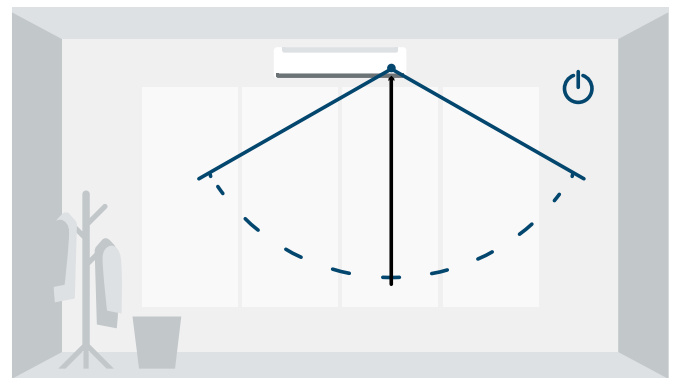
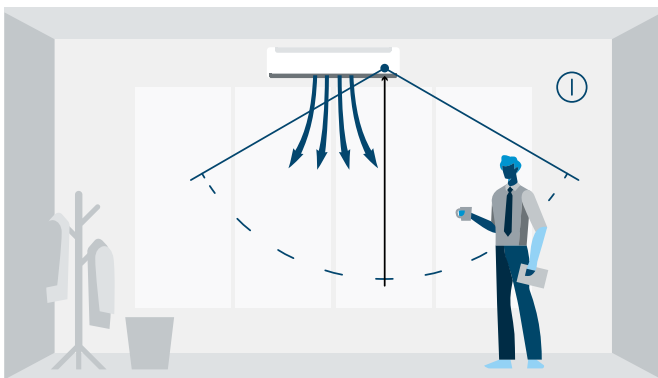

Technische Daten – Wandgeräte AF2-W

Modell		AF2-W 15-1	AF2-W 22-1	AF2-W 28-1	AF2-W 36-1
Stromversorgung		V/Hz 1-phasig, 230 V, 50 Hz			
Kühlleistung¹⁾		kW 1,5	2,2	2,8	3,6
Heizleistung²⁾		kW 1,7	2,4	3,2	4,0
Leistungsaufnahme³⁾	MCA	A 0,15		0,17	0,19
	MFA	A 18	21	24	27
Gebläsemotortyp		DC-			
Luftdurchfluss⁴⁾		m ³ /h 460/440/420/400/ 380/360/340	500/470/440/410/ 390/370/340	540/510/470/430/ 400/370/340	580/540/500/460/ 420/380/340
Schalldruckpegel⁵⁾		dB(A) 32/31/30/30/29/28/27			
Gerätegehäuse	Nettoabmessungen (B x H x T)⁶⁾	mm 750 x 295 x 265			
	Verpackungsabmessungen (B x H x T)	mm 875 x 385 x 360			
	Netto-/Bruttogewicht	kg 9,0/11			10,0/12
Drosseltyp		Elektronisches Expansionsventil			
Nenndruck (H/L)		MPa 4,4/2,6			
Kältemitteltyp		R410A/R32			
Rohrleitungsanschlüsse	Flüssig-/Gasleitung	mm \varnothing 6,35/ \varnothing 12,7			
	Ablaufrohr	mm Außendurchmesser \varnothing 16			

Modell		AF2-W 45-1	AF2-W 56-1	AF2-W 71-1
Stromversorgung		V/Hz 1-phasig, 230 V, 50 Hz		
Kühlleistung¹⁾		kW 4,5	5,6	7,1
Heizleistung²⁾		kW 5,0	6,3	8,0
Leistungsaufnahme³⁾	MCA	A 0,29	0,40	0,96
	MFA	A 30	40	15
Gebläsemotortyp		DC		
Luftdurchfluss⁴⁾		m ³ /h 720/670/620/560/510/460/410	860/780/700/620/550/480/410	1220/1120/1030/940/850/750/660
Schalldruckpegel⁵⁾		dB(A) 37/35/33/32/31/30/29		
Gerätegehäuse	Nettoabmessungen (B x H x T)⁶⁾	mm 950 x 295 x 265		1200 x 295 x 265
	Verpackungsabmessungen (B x H x T)	mm 1075 x 385 x 360		1315 x 385 x 360
	Netto-/Bruttogewicht	kg 11,5/14		15,0/18,0
Drosseltyp		Elektronisches Expansionsventil		
Nenndruck (H/L)		MPa 4,4/2,6		
Kältemitteltyp		R410A/R32		
Rohrleitungsanschlüsse	Flüssig-/Gasleitung	mm \varnothing 6,35/ \varnothing 12,7		\varnothing 9,52/ \varnothing 15,9
	Ablaufrohr	mm Außendurchmesser \varnothing 16		

¹⁾ Innentemperatur 27 °C DB; 19 °C WB; Außentemperatur 35 °C DB; äquivalente Kältemittelleitungslänge 7,5 m bei Null-Niveaunterschied.

²⁾ Innentemperatur 20 °C DB; Außentemperatur 7 °C DB, 6 °C WB; äquivalente Kältemittelleitungslänge 7,5 m bei Null-Niveaunterschied.

³⁾ Auswahl des Kabelquerschnitts und des Typs des Leistungsschutzschalters anhand der Tabelle, wobei MCA zur Auswahl des Kabelquerschnitts und MFA zur Auswahl der Strom- und Leistungsschutzschalter verwendet wird.

⁴⁾ Die Drehzahl des Gebläsemotors und die Luftdurchflussmenge werden von der höchsten zur niedrigsten angegeben, insgesamt 7 Stufen für jedes Modell.









⁵⁾ Der Schalldruckpegel wird vom höchsten bis zum niedrigsten Pegel angegeben, insgesamt 7 Pegel für jedes Modell. Der Schalldruckpegel wird in einer halbschalltoten Kammer gemessen.

⁶⁾ Die angegebenen Gerätekörpermaße sind die größten Außenmaße des Gerätes, einschließlich Aufhängevorrichtungen.

Air Flux – Decken-/Bodengeräte AF2-CF Nur für R410-Systeme

Höhe 674 mm, mit automatischer Schwenkfunktion für gleichmäßige Luftverteilung



-  Automatischer Neustart
-  Automatische Adressierung
-  Mir-Folgen-Funktion (mit kabelgebundener Fernbedienung)
-  Automatische Schwenkfunktion
-  Anti-Kaltluft-Funktion
-  Gleichstromgebläsemotor
-  Siebenstufiges Gebläse
-  Inklusive elektronischem Expansionsventil
-  Abwaschbarer Filter

Diese AF2-CF-Familie kann aufgrund der Kältemittelverordnung nur an R410-Außeneinheiten angeschlossen werden

Highlights

- Externer EIN/AUS-Schalter
- Automatische Schwenkfunktion
- Flexible Installation – am Boden oder an der Decke

Flexible Installation

Das Gerät kann an der Decke oder am Boden (aufrecht an der Wand) installiert werden. Sein einfaches Strömungsdesign ist auch ideal für die Eckinstallation.

Automatische Schwenkfunktion

Der automatische Schwenkmechanismus verteilt den Luftstrom gleichmäßig im Raum. Er verbessert auch das Temperaturgleichgewicht.

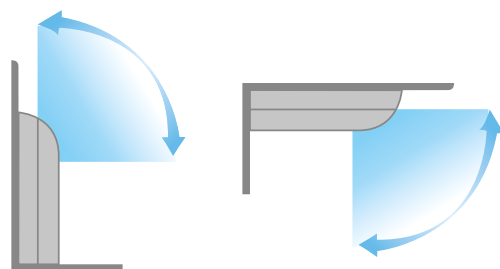
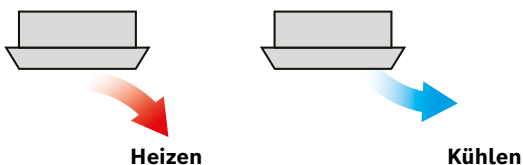

Technische Daten – Decken-/Bodengeräte AF2-CF

Modell		AF2-CF 36-1	AF2-CF 45-1	AF2-CF 56-1	AF2-CF 71-1
Stromversorgung	V/Hz	1-phasig, 230 V, 50 Hz			
Kühlleistung¹⁾	kW	3,6	4,5	5,6	7,1
Heizleistung²⁾	kW	4,0	5,0	6,3	8,0
Leistungsaufnahme³⁾	MCA	A	0,20	0,28	0,43
	MFA	A	15		
Luftdurchfluss⁴⁾	m³/h	564/539/514/492/ 467/445/424	712/674/637/603/ 565/531/500	927/883/840/794/ 751/707/665	1128/1062/1024/926/ 860/791/729
Schalldruckpegel⁵⁾	dB(A)	32/30/29/28/27/26/25	36/35/34/33/32/31/30	43/41/40/38/36/34/33	43/40/39/37/35/34/33
Schallleistungspegel	dB(A)	43/42/40/39/38/38/37	47/45/45/43/42/41/40	54/53/51/50/48/47/45	54/53/52/51/49/48/48
Gerätegehäuse	Nettoabmessungen (B x H x T)⁶⁾	mm	1069 x 674 x 234		1284 x 674 x 234
	Verpackungsabmessungen (B x H x T)	mm	1190 x 755 x 313		1405 x 755 x 323
	Netto-/Bruttogewicht	kg	24,7/29,5		29,8/34,8
Nenndruck (H/L)	MPa	4,4/1,5			
Kältemitteltyp		R410A			
Rohrleitungsanschlüsse	Flüssig-/Gasleitung	mm	ø 6,35/ø 12,7		ø 9,52/ø 15,9
	Ablaufrohr	mm	Außendurchmesser ø 25		

Modell		AF2-CF 90-1	AF2-CF 112-1	AF2-CF 140-1
Stromversorgung	V/Hz	1-phasig, 230 V, 50 Hz		
Kühlleistung¹⁾	kW	9,0	11,2	14,0
Heizleistung²⁾	kW	10,0	12,5	16,0
Leistungsaufnahme³⁾	MCA	A	0,75	1,25
	MFA	A	15	
Luftdurchfluss⁴⁾	m³/h	1480/1397/1302/1218/ 1138/1056/979	1648/1530/1469/1292/ 1178/1067/956	2206/2070/1937/1810/ 1677/1516/1402
Schalldruckpegel⁵⁾	dB(A)	48/47/46/44/42/40/37	44/42/41/39/37/35/33	51,5/50/48/46/44/42/40
Schallleistungspegel	dB(A)	58/57/55/54/52/50/49	56/54/53/51/49/47/45	63/62/60/58/56/54/53
Gerätegehäuse	Nettoabmessungen (B x H x T)⁶⁾	mm	1284 x 674 x 234	
	Verpackungsabmessungen (B x H x T)	mm	1405 x 755 x 323	
	Netto-/Bruttogewicht	kg	29,8/34,8	
Nenndruck (H/L)	MPa	4,4/1,5		
Kältemitteltyp		R410A		
Rohrleitungsanschlüsse	Flüssig-/Gasleitung	mm	ø 9,52/ø 15,9	
	Ablaufrohr	mm	Außendurchmesser ø 25	

¹⁾ Innentemperatur 27 °C DB, 19 °C WB; Außentemperatur 35 °C DB; äquivalente Kältemittelleitungslänge 7,5 m bei Null-Niveaunterschied.

²⁾ Innentemperatur 20 °C DB; Außentemperatur 7 °C DB, 6 °C WB; äquivalente Kältemittelleitungslänge 7,5 m bei Null-Niveaunterschied.

³⁾ Auswahl des Kabelquerschnitts und des Typs des Leistungsschutzschalters anhand der Tabelle, wobei MCA zur Auswahl des Kabelquerschnitts und MFA zur Auswahl der Strom- und Leistungsschutzschalter verwendet wird.

⁴⁾ Die Drehzahl des Gebläsemotors und die Luftdurchflussmenge werden von der höchsten zur niedrigsten angegeben, insgesamt 7 Stufen für jedes Modell.

⁵⁾ Der Schalldruckpegel wird vom höchsten bis zum niedrigsten Pegel angegeben, insgesamt 7 Pegel für jedes Modell. Der Schalldruckpegel wird in einer halbschalltoten Kammer gemessen.

⁶⁾ Die angegebenen Gerätekörpermaße sind die größten Außenmaße des Gerätes, einschließlich Aufhängevorrichtungen.



Air Flux – Truhengeräte AF2-FC

Nur für R410-Systeme

Höhe 495 mm oder 591 mm, hocheffizient und sehr leise



Diese AF2-FC-Familie kann aufgrund der Kältemittelverordnung nur an R410-Außeneinheiten angeschlossen werden



Automatischer Neustart



Automatische Adressierung



Mir-Folgen-Funktion (mit kabelgebundener Fernbedienung)



Anti-Kaltluft-Funktion



Gleichstromgebläsemotor



Siebenstufiges Gebläse



Inklusive elektronischem Expansionsventil



Abwaschbarer Filter

Highlights

- Kompaktes Design: 200 mm Tiefe und 495/591 mm Höhe
- Externer EIN/AUS-Schalter
- Luftansaugung von unten

Bequeme Wartung

Der Standardfilter lässt sich einfach demontieren und reinigen.

Modernes Design

Die Geräte passen dank modernem Design in jeden Raum.

Hohe Effizienz und leiser Betrieb

Der bürstenlose DC-Gebläsemotor ist hocheffizient und sehr leise.

Technische Daten – Truhengeräte AF2-FC

Modell		AF2-FC 22-1	AF2-FC 28-1	AF2-FC 36-1	AF2-FC 45-1	AF2-FC 56-1	AF2-FC 71-1	
Stromversorgung		V/Hz 1-phasig, 230 V, 50 Hz						
Kühlleistung¹⁾		kW 2,2	2,8	3,6	4,5	5,6	7,1	
Heizleistung²⁾		kW 2,4	3,2	4,0	5,0	6,3	8,0	
Leistungsaufnahme³⁾	MCA	A 0,5				A 0,6		
	MFA	A 15						
Luftdurchfluss⁴⁾		m³/h 498/486/475/464/453/441/430	508/491/ 474/458/ 441/424/407	692/665/ 637/610/ 582/555/528	811/785/ 759/732/ 706/680/653	930/895/ 860/825/ 790/755/721		
Schalldruckpegel⁵⁾		dB(A) 32,5/32/31,5/31/30,5/30/29	35/34/33/32/ 31/30/29	38/37/36/35/ 34/32,5/31,5	35/34,5/34/33/ 32,5/32/31	39,5/39/38/37/ 36/35/34		
Schalleistungspegel		dB(A) 51/50/49/49/48/48/48	51/50/49/48/ 47/47/46	53/53/52/51/ 50/49/48	51/50/50/50/ 49/49/48	54/53/52/51/ 50/50/49		
Gerätegehäuse	Nettoabmessungen (B x H x T)⁶⁾	mm 1020 x 495 x 200	1240 x 495 x 200		1360 x 591 x 220			
	Verpackungsabmessungen (B x H x T)	mm 1125 x 595 x 285	1345 x 595 x 285		1465 x 695 x 285			
	Netto-/Bruttogewicht	kg 21,1/26,8	21,9/27,6	26,3/32,4	32,1/39,4	33,3/41,1		
Nenndruck (H/L)		MPa 4,4/2,6						
Kältemitteltyp		R410A						
Rohrleitungsanschlüsse	Flüssig-/Gasleitung	mm ø 6,35/ø 12,7					ø 9,52/ø 15,9	
	Ablaufrohr	mm Außendurchmesser ø 18,5						

¹⁾ Innentemperatur 27 °C DB, 19 °C WB; Außentemperatur 35 °C DB; äquivalente Kältemittelleitungslänge 7,5 m bei Null-Niveauunterschied.

²⁾ Innentemperatur 20 °C DB; Außentemperatur 7 °C DB, 6 °C WB; äquivalente Kältemittelleitungslänge 7,5 m bei Null-Niveauunterschied.

³⁾ Auswahl des Kabelquerschnitts und des Typs des Leistungsschutzschalters anhand der Tabelle, wobei MCA zur Auswahl des Kabelquerschnitts und MFA zur Auswahl der Strom- und Leistungsschutzschalter verwendet wird.

⁴⁾ Die Drehzahl des Gebläsemotors und die Luftdurchflussmenge werden von der höchsten zur niedrigsten angegeben, insgesamt 7 Stufen für jedes Modell.

⁵⁾ Der Schalldruckpegel wird vom höchsten bis zum niedrigsten Pegel angegeben, insgesamt 7 Pegel für jedes Modell. Der Schalldruckpegel wird an einer Position 1 m vor dem Gerät und 1,5 m über dem Boden in einer halbschalltoten Kammer gemessen.

⁶⁾ Die angegebenen Gerätekörpermaße sind die größten Außenmaße des Gerätes, einschließlich Aufhängevorrichtungen.



Air Flux – Truhengeräte AF2-F Nur für R410-Systeme

Höhe 470 mm oder 566 mm, hocheffizient und sehr leise



Diese AF2-F-Familie kann aufgrund der Kältemittelverordnung nur an R410-Außeneinheiten angeschlossen werden

Highlights

- Kompaktes Design: 200 mm Tiefe und 470/566 mm Höhe (alle Modelle)
- Externer EIN/AUS-Schalter
- Luftansaugung von unten
- Externe statische Pressung bis zu 60 Pa ermöglicht Installationen mit Luftkanal

Einfache Wartung

Der Standardfilter lässt sich einfach demontieren und reinigen. Alle Metallteile sind verzinkt für maximalen Korrosionsschutz.



Automatischer Neustart



Automatische Adressierung



Mir-Folgen-Funktion (mit kabelgebundener Fernbedienung)



Anti-Kaltluft-Funktion



Gleichstromgebläsemotor



Siebenstufiges Gebläse



Inklusive elektronischem Expansionsventil



Abwaschbarer Filter

Die perfekte Lösung für anspruchsvolle Innenarchitektur

Verdeckte Installation und nur 210 mm Tiefe sind die perfekten Voraussetzungen für anspruchsvolle Innenarchitektur. Platzeinsparung kann einfach durch Installation des Geräts am Raumrand realisiert werden.

Hohe Effizienz und leiser Betrieb

Der bürstenlose DC-Gebläsemotor ist hocheffizient und sehr leise.

Technische Daten – Truhengeräte AF2-F

Modell		AF2-F 22-1	AF2-F 28-1	AF2-F 36-1	AF2-F 45-1	AF2-F 56-1	AF2-F 71-1	
Stromversorgung		V/Hz 1-phasig, 230 V, 50 Hz						
Kühlleistung¹⁾	kW	2,2	2,8	3,6	4,5	5,6	7,1	
Heizleistung²⁾	kW	2,4	3,2	4,0	5,0	6,3	8,0	
Leistungsaufnahme³⁾	MCA	A 0,5				A 0,6		
	MFA	A 15						
Luftdurchfluss⁴⁾	m³/h	473/464/454/449/439/431/426		524/503/ 488/471/ 450/427/408	636/611/ 584/557/ 533/507/483	781/756/ 738/717/ 683/651/624	928/893/ 865/834/ 803/770/739	
Schalldruckpegel⁵⁾	dB(A)	34,5/34/33,5/32,5/32/31/30,5		36,5/35,5/34,5/ 34/33/32/31	37/36/35/ 34/33/32/30	36,5/36/35/34/ 33,5/32,5/31,5	40,5/39,5/38,5/ 37,5/36,5/36/34,5	
Schallleistungspegel	dB(A)	49/48/48/47/47/46/46		51/50/49/48/ 47/46/46	52/51/50/ 49/48/47/46	51/51/50/49/ 48/48/47	55/54/53/52/ 52/51/50	
Gerätegehäuse	Nettoabmessungen (B x H x T)⁶⁾	mm 915 x 470 x 200			1133 x 470 x 200	1253 x 566 x 200		
	Verpackungsabmessungen (B x H x T)	mm 985 x 555 x 255			1205 x 555 x 255	1325 x 650 x 255		
	Netto-/Bruttogewicht	kg 16,7/22,7		17,4/23,4	20,5/27,4	25,2/32,9	26,8/34,7	
Nenndruck (H/L)	MPa	4,4/2,6						
Kältemitteltyp		R410A						
Rohrleitungsanschlüsse	Flüssig-/Gasleitung	mm ø 6,35/ø 12,7					ø 9,52/ø 15,9	
	Ablaufrohr	mm Außendurchmesser ø 18,5						

¹⁾ Innentemperatur 27 °C DB; 19 °C WB; Außentemperatur 35 °C DB; äquivalente Kältemittelleitungslänge 7,5 m bei Null-Niveauunterschied.

²⁾ Innentemperatur 20 °C DB; Außentemperatur 7 °C DB; 6 °C WB; äquivalente Kältemittelleitungslänge 7,5 m bei Null-Niveauunterschied.

³⁾ Auswahl des Kabelquerschnitts und des Typs des Leistungsschutzschalters anhand der Tabelle, wobei MCA zur Auswahl des Kabelquerschnitts und MFA zur Auswahl der Strom- und Leistungsschutzschalter verwendet wird.

⁴⁾ Die Drehzahl des Gebläsemotors und die Luftdurchflussmenge werden von der höchsten zur niedrigsten angegeben, insgesamt 7 Stufen für jedes Modell.

⁵⁾ Der Schalldruckpegel wird vom höchsten bis zum niedrigsten Pegel angegeben, insgesamt 7 Pegel für jedes Modell. Der Schalldruckpegel wird an einer Position 1 m vor dem Gerät und 1,5 m über dem Boden in einer halbschalltoten Kammer gemessen.

⁶⁾ Die angegebenen Gerätekörpermaße sind die größten Außenmaße des Gerätes, einschließlich Aufhängevorrichtungen.



Zubehör für Inneneinheiten

Display AF2-DBB für AF2-DL, AF2-DM



Hauptfunktion:

- Infrarot-Signalempfänger zur Steuerung von Kanal-VRF-Inneneinheiten mit einer Infrarot-Fernbedienung

Produktmaterial:

- Leiterplatte mit Kunststoffabdeckung

Stromversorgung:

- Anschluss an IDU-Leiterplatte CN30

Anwendbare IDU-Typen:

- AF2-DL, AF2-DM

Optionale Filter für Inneneinheiten AF2-DL, AF2-DM, AF2-4CR, AF2-4CC



F6-Filter für 4CC



F6-Filter für 4CR



G3-Filter für 4CR



G3 + H12 oder G3 + F7 für DM



Teilenummern, Nettoabmessungen und Nettogewicht

IDU Typ	Produkttyp	Filterklassifizierung
AF2-DL	AF2-FF6-DL-A	F6-Filter für DL 15-28
	AF2-FF6-DL-B	F6-Filter für DL 36
	AF2-FF6-DL-C	F6-Filter für DL 45-56
	AF2-FF6-DL-D	F6-Filter für DL 71
	AF2-FF6-DL-E	F6-Filter für DL 80-112
AF2-DM	AF2-FH12-DM-A	G3+H12-Filter für DM + Bereich 22-45
	AF2-FH12-DM-B	G3+H12-Filter für DM + Bereich 56-71
	AF2-FH12-DM-C	G3+H12-Filter für DM + Bereich 80-90
	AF2-FH12-DM-D	G3+H12-Filter für DM + Bereich 112-160
	AF2-FF7-DM-A	G3+F7-Filter für DM + Bereich 22-45
	AF2-FF7-DM-B	G3+F7-Filter für DM + Bereich 56-71
	AF2-FF7-DM-C	G3+F7-Filter für DM + Bereich 80-90
	AF2-FF7-DM-D	G3+F7-Filter für DM + Bereich 112-160
AF2-4CR	AF2-FF6-4CR	F6-Filter für 4CR
	AF2-FG3-4CR	G3-Filter für 4CR
AF2-4CC	AF2-FF6-4CC	F6-Filter für 4CC

Hauptfunktion:

- Optionale Filter mit hoher Effizienzklasse bei Bedarf.





Regelungstechnik und Zubehör

Air Flux – Zentralregler ACC MT-1	41
Air Flux – Raumregler ARC T/C IR-2	42
Air Flux – ARC T (Touch)	42
Air Flux – ARC C IR-2.....	43
Air Flux – Diagnosesoftware ACC DSW-2.....	43



Air Flux – Zentralregler ACC MT-1

Intelligente Verwaltung von Klimaanlage

Der neue Zentralregler ACC MT-1 ermöglicht eine intuitive und zuverlässige Bedienung aller verbundenen VRF-Komponenten – entwickelt von Bosch.

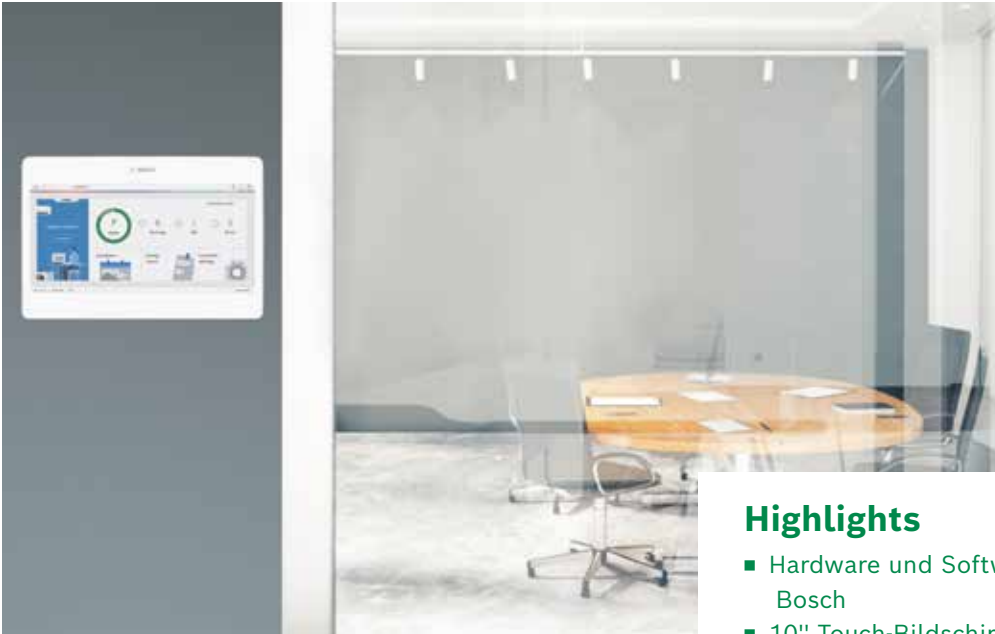

Highlights

- Hardware und Software entwickelt von Bosch
- 10" Touch-Bildschirm
- Erweiterte Funktionalität für Profis
- Mit integriertem ModBUS TCP/IP-Gateway



ACC MT-1 – Zentralregler mit Touch-Display

- Touch-VRF-System-Zentralregler mit benutzerfreundlicher Oberfläche
- Erweiterbare Steuerkapazität für bis zu 256 Innen- und 32 Außeneinheiten (4 XYE-Anschlüsse)
- Modernes 10"-Touch-Display
- Direkte Anschlussmöglichkeit für Gebäudeautomationssysteme über ModBUS TCP/IP
- Systemkapazitätsmanagement zur Leistungsbegrenzung und Effizienzsteigerung
- Einfacher Zugriff auf die Regleroberfläche über lokale Netzwerkverbindung mit einem Computer (2 LAN-Anschlüsse)
- Einfache Softwareupdates über USB
- Grundrissmanager für bessere Übersichtlichkeit über das System
- Fernzugriffsmöglichkeit mit PC-Verbindung über VPN
- Energieverteilung und -überwachung sowie Mietermanagement durch die Anschlussmöglichkeit von Stromzählern
- Anlagenplanung mit Kalender- und Zeitplan-Funktionen
- Systemdiagnose und Echtzeitüberwachung
- Verbesserte Bedienung mit benutzerfreundlichem Dashboard
- Jeder Bildschirm verfügt über eine Hilfe-Schaltfläche für alle Funktionen mit ausführlichen Erklärungen
- Über die AC CM Zubehörleiterplatte können auch große Split-Geräte angeschlossen werden



Air Flux – ARC T (Touch)

Kabelgebundener Raumregler für VRF Line Up

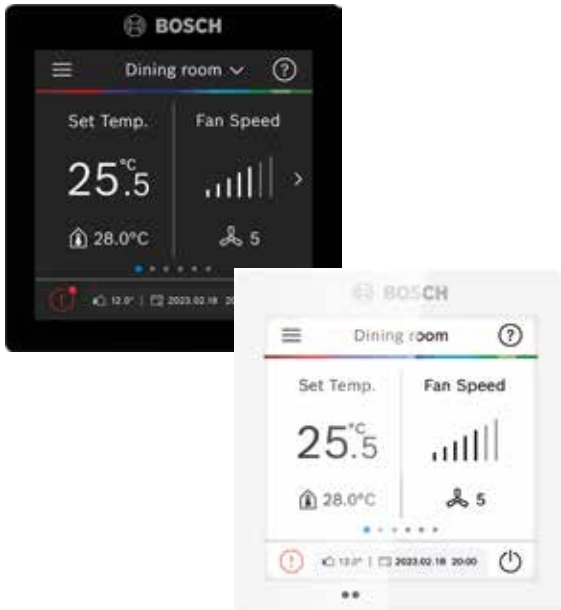

Highlights

- 2 Farboptionen
- Eco Comfort Modus
- Näherungssensor
- Gruppensteuerung
- Erweiterte Komforteinstellungen
- Belegungsbasierte Optimierung
- Mehrfach-Zeitprogramme
- Systemdiagnose-Überwachung
- Zeitprogramm für ruhige Umgebung
- Gruppensteuerung von bis zu 16 Inneneinheiten

2 Farboptionen

- 2 verschiedene Farboptionen mit dunklen oder hellen Benutzeroberflächen

Eco Comfort Modus

- Neue KI-Steuerungsoption für individuelle Anwenderszenarien, optimierte Leistung und maximale Kosteneinsparungen

Erweiterte Komforteinstellungen

- 7 Ventilatorstufen und 0,5-Grad-Temperatureinstellung. Temperatur- und Luftfeuchteregelelung mit zugehörigen Betriebsarten für höchsten Komfort und exakt gesteuerte Klimabedingungen.

Intelligenter Energiesparer mit KI

- Der von Bosch entwickelte Lernalgorithmus des ARC C-2 sorgt für ein Optimum an Komfort und Energieeinsparung, z. B. während Abwesenheitszeiten. Er verwendet Bewegungsmelder an den Inneneinheiten zur Erkennung von Personen im Raum.

Näherungssensor

- Intelligente Dimmung durch Näherungssensor

Gruppensteuerung

- Individuelle Gruppenkontrolle ermöglicht die Steuerung von bis zu 16 Inneneinheiten

Mehrfach-Zeitprogramme

- Möglichkeit zur Erstellung unterschiedlicher Wochen-Zeitprogramme für verschiedene Nutzertypen

Zeitprogramm für ruhige Umgebung

- Der Schallpegel der Außeneinheit kann für einen geräuscharmen Betrieb zeitlich programmiert werden, um die Nachtruhe einzuhalten.

➤ Air Flux – ARC C IR-2 Raumregler Infrarot-Fernbedienung



Highlights

- Drahtlose und einfache Steuerung
- Verbessertes Luftkomfort
- Bessere Energieeinsparung mit ECO+
- Selbstreinigung

Erweiterte Klimaregelung

- 7 Ventilatorstufen und 0,5-Grad-Temperatureinstellung

Verbesserter Luftkomfort

- Individuelle Lamelleneinstellungen für bessere Luftverteilung
- Soft Wind-Funktion für angenehmen Luftstrom

Selbstreinigung

- Reinigung des Wärmetauschers der Inneneinheit mit Gefrier- und Heizvorgängen in R32-Systemen

➤ Air Flux – Diagnosesoftware ACC DSW-2 Software zur Überwachung von VRF-Systemen und Diagnose von Systemfehlern

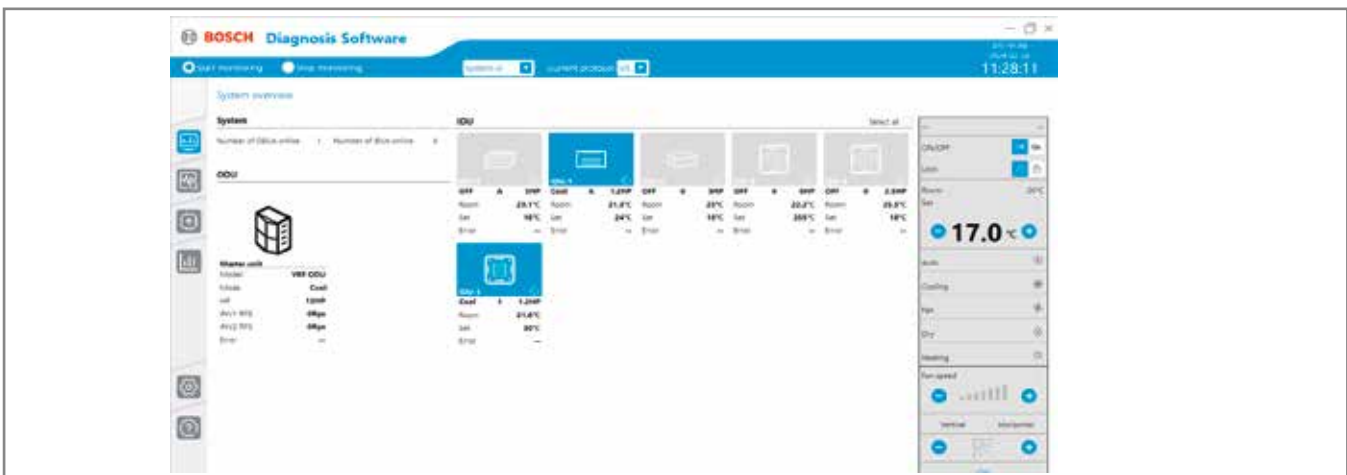

Technische Voraussetzungen

Betriebssystem	Windows 7 oder höher
Bildschirmauflösung	1366 x 768 oder höher
Computereinstellungen	Um die normale Anzeige der Software zu gewährleisten, muss die Auflösung (dpi) auf 100 % eingestellt sein.

- Auf Systemeinstellungen und Betriebsparameter kann einfach zugegriffen werden und Datenprotokolle können zur Fehlervermeidung überprüft werden.
- Im Lieferumfang enthalten sind Dongle und Installationsanleitung.

Hauptproduktfunktionen Funktionen

- Detaillierte Systemüberwachung
- Testläufe und Betrieb
- Mehrsprachige Nutzung
- Geräteeinstellungen
- Systemdatenanalyse
- Erweiterte Systemsteuerung

Geräteüberwachung

- Anlagenübersicht
- Parameterliste
- Parameterkennlinie
- Rohrleitungsfließbild
- Gerätesteuerung

Firmware-Upgrade

- Geräte-Firmware-Versionsabfrage
- Neueste Firmware-Updates
- Firmware-Update-Aufgabenerstellung

Datenverarbeitung

- Datenspeicherung
- Datenausgabe
- Verlaufsdaten laden und überprüfen

Störungsdiagnose

- Störungs-Codeliste und Störungsbehebung



Tools und technische Zusammenfassung

Bosch Planner Support	45
Technische Daten – Außeneinheiten	46
Produkt Daten zum Energieverbrauch.....	47
Übersicht der elektrischen Leistungsdaten	48
Technische Daten – Inneneinheiten	49

i Bosch Planner Support



Bosch Air Select Planungssoftware

Einfach, leicht und flexibel

Mit der Bosch Planungssoftware Air Select kann jeder ohne spezielle Softwarekenntnisse Projekte auslegen und planen. Die Auswahlsoftware arbeitet mit einer Dropdown- und Drag-and-Drop-Logik, die eine intuitive Bedienung gewährleistet. Air Select ist eine webbasierte Software (bosch-airselect.com) – zugänglich von jedem Computer mit Internetverbindung. Dies ermöglicht flexibles Arbeiten von überall. Für internetunabhängiges Arbeiten ist auch eine Desktop-Version verfügbar.

Um einen Überblick über den Registrierungsprozess und die Funktionen zu erhalten, steht dieses Tutorial zur Verfügung: <https://bosch-hc.com/D5Ai5M>

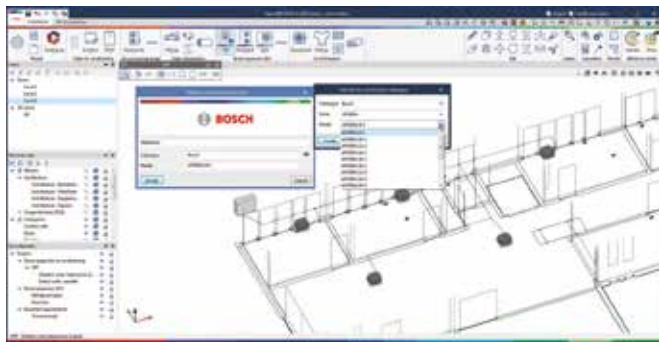

Open BIM Bosch

Einfach effizient

Open BIM Bosch ist eine Software für die Planung von Klimaanlage. Anhand einer DXF-Vorlage oder eines 3D-Modells ermöglicht das Programm die Verteilung von Elementen und Rohrleitungen im Gebäude, die Berechnung von Anlagenleistung und Rohrdurchmessern sowie die Generierung von Projektergebnissen.

<https://bosch-hc.com/2BKJ7c>

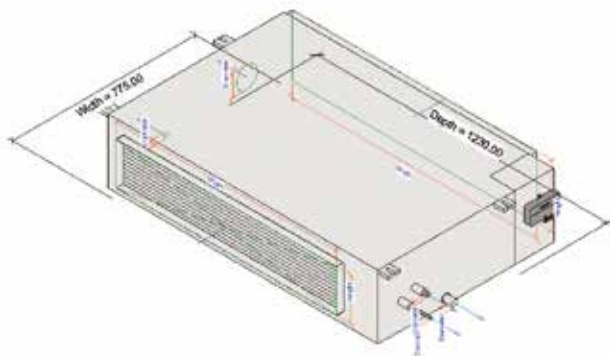

Bosch AutoCAD und BMI Dateien

Einfach nützlich

Bosch bietet verschiedene Dateitypen für das VRF-Portfolio an, wie z. B. Revit (.rfa), 2D/3D AutoCAD (.dwg und .dxf) und .STEP, mit denen Planer das Systemlayout in ihrem Gebäudeschema visualisieren können.

Diese Dateien sind online verfügbar unter: <https://bosch-de-bim.thernov.com/home>



Bosch Planungsunterlage

Einfach hilfreich

Die Bosch Planungsunterlage für VRF-Systeme bietet einen Überblick über die Installationshandbücher mit den wichtigsten Informationen, die für eine Systemauswahl benötigt werden: technische Details wie Geräteabmessungen, Kapazität, Gewicht und elektrische Leistungsdaten.

Allgemeine Informationen zu Unterschieden zwischen den Technologien oder den Installationszeichnungen können hilfreich für die VRF-Systemauswahl und die Berechnung des Platzbedarfs für Außeneinheiten sein.

Für weitere technische Daten ist auch das Engineering Databook verfügbar.

Technische Daten – Außeneinheiten

VRF-System	Nennkühlleistung ¹⁾ (kW)	Breite (mm)	Höhe (mm)	Tiefe (mm)	Gewicht (kg)	Max. Anzahl Innen-einheiten	Schall-druckpe-gel ²⁾ (dB(A))	Vorgefüllte Kältemittel-menge (kg)	Kältemittel-Zusatzfüll-menge (kg)	Max. Luftvolu-menstrom (m ³ /h)	SEER/ SCOP ²⁾
Mini-VRF-Außeneinheiten (1-phasig) (R32)											
AF4300A 8-1	7,2	1038	864	409	77	5	53	2	–	5200	5,8/3,8
AF4300A 10-1	9,0	1038	864	409	77	6	53	2	–	5200	5,7/3,8
AF4300A 12-1	12,3	1038	864	409	94	8	55	2,85	–	5000	7,8/4,9
AF4300A 14-1	14,0	1038	864	409	94	10	56	2,85	–	5000	7,4/4,8
AF4300A 16-1	15,5	1038	864	409	94	11	56	2,85	–	5000	7,4/4,8
AF4300A 18-1	17,5	1038	864	409	94	12	58	2,85	–	5500	7,1/4,8
Mini-VRF-Außeneinheiten (3-phasig) (R32)											
AF4300A 12-3	12,3	1038	864	409	110	8	55	2,85	–	5000	7,8/4,9
AF4300A 14-3	14,0	1038	864	409	110	10	56	2,85	–	5000	7,4/4,8
AF4300A 16-3	15,5	1038	864	409	110	11	56	2,85	–	5000	7,4/4,8
AF4300A 18-3	17,5	1038	864	409	110	12	58	2,85	–	5500	7,1/4,8
Mini-VRF-Außeneinheiten (1-phasig) (R410A)											
AF4300A 8 A-1	7,2	1038	864	409	83	5	53	3,1	–	5200	5,4/3,8
AF4300A 10 A-1	9,0	1038	864	409	83	6	53	3,1	–	5200	5,4/3,8
AF4300A 12 A-1	12,3	1038	864	409	97	8	55	4,1	–	5000	7,2/4,9
AF4300A 14 A-1	14,0	1038	864	409	97	10	56	4,1	–	5000	7,0/4,8
AF4300A 16 A-1	15,5	1038	864	409	97	11	56	4,1	–	5000	6,8/4,8
Mini-VRF-Außeneinheiten (3-phasig) (R410A)											
AF4300A 12 A-3	12,3	1038	864	409	109	8	55	4,1	–	5000	7,2/4,9
AF4300A 14 A-3	14,0	1038	864	409	109	10	56	4,1	–	5000	7,0/4,8
AF4300A 16 A-3	15,5	1038	864	409	109	11	56	4,1	–	5000	6,8/4,8

¹⁾ Die Nennleistungen werden gemäß EN 14511 gemessen.

²⁾ Messdistanzen je nach Modelltyp und Leistung. Detaillierte Informationen → Technische Datenblätter.

³⁾ Mit Kassettengeräten.

Produktinformationen zum Energieverbrauch

Die folgenden Produktdaten entsprechen den Anforderungen der Verordnung (EU) 626/2011.

Produktdaten	Symbol	Einheit	AF4300A 8-1	AF4300A 10-1	AF4300A 8 A-1	AF4300A 10 A-1
Modellkennung, Inneneinheiten	–	–	2 x AF2-DM 15-1 P (7733702264) + 2 x AF2-DM 22-1 P (7733702265)	3 x AF2-DM 22-1 P (7733702265) + 1 x AF2-DM 28-1 P (7733702266)	2 x AF2-DM 15-1 P (7733702264) + 2 x AF2-DM 22-1 P (7733702265)	3 x AF2-DM 22-1 P (7733702265) + 1 x AF2-DM 28-1 P (7733702266)
Modellkennung, Außeneinheiten	–	–	Air Flux 4300A 8-1 (7733702217)	Air Flux 4300A 10-1 (7733702218)	Air Flux 4300A 8 A-1 (7733703866)	Air Flux 4300A 10 A-1 (7733703867)
Kältemitteltyp	–	–	R32		R410A	
GWP ¹⁾	–	–	675		2088	
Schallleistungspegel Kühlen	L _{wa}	dB	68	69	70	72
SEER	–	–	5,8	5,7	5,4	
Energieeffizienzklasse Kühlen ²⁾	–	–	A+		A	
Jährlicher Stromverbrauch, Kühlen ³⁾	QCE	kWh/Jahr	434	553	467	583
Auslegungsleistung Kühlen	P _{DesignK}	kW	7,2	9,0	7,2	9,0
Schallleistungspegel Heizen	L _{wa}	dB	68	69	68	
SCOP mittleres Klima	–	–	3,8		3,8	
Energieeffizienzklasse, Heizen bei mittlerem Klima ²⁾	–	–	A		A	
Jährlicher Stromverbrauch, Heizen ³⁾	QHE	kWh/Jahr	2063	2211	1989	
Auslegungsleistung Heizen mittleres Klima	P _{DesignH}	kW	5,6	6,0	5,4	
Leistungsangabe unter Referenzauslegungsbedingungen – Heizen mittleres Klima	–	kW	7,2	9,0	7,2	9,0
Backup-Heizleistung unter Referenzauslegungsbedingungen – Heizen mittleres Klima	–	kW	0		0	
Heizsaison wärmer	–	–	Ja			
Heizsaison kälter	–	–	Nr.			

Kältemittelleckagen tragen zum Klimawandel bei. Der Beitrag von Kältemitteln mit niedrigerem Treibhauspotential zum Klimawandel ist beim Austritt in die Atmosphäre geringer als der von Kältemitteln mit höherem Treibhauspotential. Dieses Gerät enthält Kältemittel mit einem GWP von [675]. Das bedeutet: Wenn 1 kg dieses Kältemittels in die Atmosphäre entweichen würde, wären die Auswirkungen auf die globale Erwärmung über einen Zeitraum von 100 Jahren [675]-mal höher als bei 1 kg CO₂.

²⁾ Energieeffizienzklassen-Spektrum: A+++...D

³⁾ Energieverbrauch basierend auf Standardtestergebnissen. Der tatsächliche Energieverbrauch ist davon abhängig, wo das Gerät aufgestellt und wie es genutzt wird.

Übersicht der elektrischen Leistungsdaten

VRF-System	Spannung				Leistungsaufnahme ¹⁾	
	Bereich (V)	Minimal (V)	Maximal (V)	Frequenz (Hz)	MCA ²⁾ (A)	MFA ³⁾ (A)
Mini-VRF-Außeneinheiten (1-phasig) (R32)						
AF4300A 8-1	220 - 240	198	264	50	21,3	25,0
AF4300A 10-1	220 - 240	198	264	50	24,0	25,0
AF4300A 12-1	220 - 240	198	264	50	32,0	32,0
AF4300A 14-1	220 - 240	198	264	50	35,0	40,0
AF4300A 16-1	220 - 240	198	264	50	40,0	40,0
AF4300A 18-1	220 - 240	198	264	50	40,0	40,0
Mini-VRF-Außeneinheiten (1-phasig) (R410A)						
AF4300A 8 A-1	220 - 240	198	264	50	21,3	25,0
AF4300A 10 A-1	220 - 240	198	264	50	24,0	25,0
AF4300A 12 A-1	220 - 240	198	264	50	32,0	32,0
AF4300A 14 A-1	220 - 240	198	264	50	35,0	40,0
AF4300A 16 A-1	220 - 240	198	264	50	40,0	40,0
Mini-VRF-Außeneinheiten (3-phasig) (R32)						
AF4300A 12-3	380 - 415	342	440	50	14,0	20,0
AF4300A 14-3	380 - 415	342	440	50	15,0	20,0
AF4300A 16-3	380 - 415	342	440	50	17,0	20,0
AF4300A 18-3	380 - 415	342	440	50	17,0	20,0
Mini-VRF-Außeneinheiten (3-phasig) (R410A)						
AF4300A 12 A-3	380 - 415	342	440	50	14,0	20,0
AF4300A 14 A-3	380 - 415	342	440	50	15,0	20,0
AF4300A 16 A-3	380 - 415	342	440	50	17,0	20,0

¹⁾ Auswahl des Kabelquerschnitts und des Typs des Leistungsschutzschalters anhand der Tabelle, wobei MCA zur Auswahl des Kabelquerschnitts und MFA zur Auswahl der Strom- und Leistungsschutzschalter verwendet wird.

²⁾ MCA = Mindeststrom

³⁾ MFA = Maximaler Sicherungswert

Technische Daten – Inneneinheiten

VRF-System	Nennkühlleistung (kW)	Breite (mm)	Höhe (mm)	Tiefe (mm)	Gewicht (kg)	Schalldruckpegel ¹⁾ (dB(A))	Leistungsaufnahme ²⁾		Förderhöhe Kondensatpumpe (mm)	Luftdurchfluss ³⁾		
							MCA (A)	MFA (A)		Sehr hoch (m³/h)	Mittel (m³/h)	Sehr niedrig (m³/h)
1-Wege Deckenkassette												
AF2-1C 18-1 P	1,8	1054	153	428	11,5	30/26/22	0,38	15	1200	380	300	240
AF2-1C 22-1 P	2,2	1054	153	428	11,5	30/26/22	0,38	15	1200	380	300	340
AF2-1C 28-1 P	2,8	1054	153	428	11,8	37/34/30	0,39	15	1200	460	380	300
AF2-1C 36-1 P	3,6	1054	153	425	11,8	38/34/30	0,39	15	1200	460	380	300
AF2-1C 45-1 P	4,5	1275	189	452	15,8	39/35/31	0,53	15	1200	693	600	476
AF2-1C 56-1 P	5,6	1275	189	452	15,8	41/37/33	0,58	15	1200	792	688	549
AF2-1C 71-1 P	7,1	1275	189	452	19,6	43/39/35	0,59	15	1200	933	749	592
Kompakte 4-Wege-Kassette (EURO-Raster)												
AF2-4CC 15-1 P	1,5	575	235	638	13,0	29/27/25	0,46	15	1200	450	370	295
AF2-4CC 22-1 P	2,2	575	235	638	13,0	29/27/25	0,46	15	1200	450	370	295
AF2-4CC 28-1 P	2,8	575	235	638	13,0	30/27/25	0,54	15	1200	510	425	340
AF2-4CC 36-1 P	3,6	575	235	638	14,0	31/28/25,5	0,54	15	1200	530	440	345
AF2-4CC 45-1 P	4,5	575	235	638	14,0	36,5/31/26,5	0,61	15	1200	640	530	425
AF2-4CC 56-1 P	5,6	575	235	638	15,0	39/36/32	0,65	15	1200	810	670	535
Runde 4-Wege-Kassette												
AF2-4CR 28-1 P	2,8	840	204	840	18,0	30/27,5/25	0,51	15	1200	790	641	492
AF2-4CR 36-1 P	3,6	840	204	840	18,0	30/27,5/25	0,51	15	1200	790	641	492
AF2-4CR 45-1 P	4,5	840	204	840	19,5	33/30/27	0,59	15	1200	840	680	519
AF2-4CR 56-1 P	5,6	840	204	840	22,0	33/30/27	0,59	15	1200	840	692	543
AF2-4CR 71-1 P	7,1	840	246	840	22,0	37/33/29	0,94	15	1200	1000	829	658
AF2-4CR 90-1 P	9,0	840	246	840	22,0	38/34/29	1,05	15	1200	1330	1057	783
AF2-4CR 112-1 P	11,2	840	288	840	24,0	41/37/33	1,18	15	1200	1600	1290	979
AF2-4CR 140-1 P	14,0	840	288	840	26,5	43/39/34	1,41	15	1200	1730	1412	1094
Wandgerät												
AF2-W 15-1	1,5	750	295	265	9,0	32/30/27	0,15	15	–	460	400	340
AF2-W 22-1	2,2	750	295	265	9,0	33/30/27	0,15	15	–	500	410	340
AF2-W 28-1	2,8	750	295	265	10,0	35/32/28	0,17	15	–	540	430	340
AF2-W 36-1	3,6	750	295	265	10,0	37/33/28	0,19	15	–	580	460	340
AF2-W 45-1	4,5	950	295	265	11,5	37/32/29	0,29	15	–	720	560	410
AF2-W 56-1	5,6	950	295	265	11,5	41/35/29	0,40	15	–	860	620	410
AF2-W 71-1	7,1	1200	295	265	15,0	44/38/32	0,96	15	–	1220	940	660
AF2-W 80-1	8,0	1200	295	265	15,0	45/39/32	0,98	15	–	1380	1020	660
Decken- und Bodengerät												
AF2-CF 36-1	3,6	1069	674	234	24,7	32/28/25	0,20	15	–	564	492	424
AF2-CF 45-1	4,5	1069	674	234	24,7	36/33/30	0,28	15	–	712	603	500
AF2-CF 56-1	5,6	1069	674	234	24,7	43/38/33	0,43	15	–	927	794	665
AF2-CF 71-1	7,1	1284	674	234	29,8	43/37/33	0,45	15	–	1128	926	729
AF2-CF 90-1	9,0	1284	674	234	29,8	48/44/37	0,75	15	–	1480	1218	979
AF2-CF 112-1	11,2	1,6749	674	234	36,4	44/39/33	0,75	15	–	1648	1292	956
AF2-CF 140-1	14,0	1649	674	234	36,4	51,5/46/40	1,25	15	–	2206	1810	1402

¹⁾ Lüftungsstufe: sehr hoch/mittel/sehr niedrig; Zwischenstufen nicht aufgeführt. Gemessener Abstand je nach Modelltyp – siehe technische Datenblätter.

²⁾ Auswahl des Kabelquerschnitts und des Typs des Leistungsschutzschalters anhand der Tabelle, wobei MCA zur Auswahl des Kabelquerschnitts und MFA zur Auswahl der Strom- und Leistungsschutzschalter verwendet wird.

³⁾ Zwischenstufen nicht aufgeführt.

50 Tools und technische Zusammenfassung

Technische Daten – Inneneinheiten

VRF-System	Nennkühlleistung (kW)	Breite (mm)	Höhe (mm)	Tiefe (mm)	Gewicht (kg)	Schalldruckpegel ¹⁾ (dB(A))	Leistungsaufnahme ²⁾		Förderhöhe Kondensatpumpe (mm)	Luftdurchfluss ³⁾		
							MCA (A)	MFA (A)		Sehr hoch (m³/h)	Mittel (m³/h)	Sehr niedrig (m³/h)
Truhe mit Inneneinheit mit Schrank												
AF2-FC 22-1	2,2	1020	495	200	21,1	32,5/31/29	0,5	15	–	498	464	430
AF2-FC 28-1	2,8	1020	495	200	21,1	32,5/31/29	0,5	15	–	498	464	430
AF2-FC 36-1	3,6	1020	495	200	21,9	35/32/29	0,5	15	–	508	458	407
AF2-FC 45-1	4,5	1240	495	200	26,3	38/35/31,5	0,5	15	–	692	610	528
AF2-FC 56-1	5,6	1360	591	220	32,1	35/33/31	0,6	15	–	811	732	653
AF2-FC 71-1	7,1	1360	591	220	33,3	39,5/37/34	0,6	15	–	930	825	721
Truhe ohne Inneneinheit ohne Schrank												
AF2-F 22-1	2,2	915	470	200	16,3	34,5/32/30,5	0,5	15	–	473	449	426
AF2-F 28-1	2,8	915	470	200	16,3	34,5/32/30,5	0,5	15	–	473	449	426
AF2-F 36-1	3,6	915	470	200	16,9	36,5/34/31	0,5	15	–	524	471	408
AF2-F 45-1	4,5	1133	470	200	20,0	37/34/30	0,5	15	–	636	557	483
AF2-F 56-1	5,6	1253	566	200	24,3	36/34/30	0,6	15	–	781	717	624
AF2-F 71-1	7,1	1253	566	200	26,1	40,5/37,5/34,5	0,6	15	–	928	834	739
Kanalgerät mit niedriger Pressung												
AF2-DL 15-1 P	1,5	653	199	470	11,5	27/24,5/22	0,88	15	1200	340	320	290
AF2-DL 22-1 P	2,2	653	199	470	11,5	28/25,5/22	0,88	15	1200	370	322	295
AF2-DL 28-1 P	2,8	653	199	470	11,5	30/27,5/22	0,88	15	1200	460	380	300
AF2-DL 36-1 P	3,6	803	199	470	13,0	30/27,5/25	0,94	15	1200	605	453	320
AF2-DL 45-1 P	4,5	1003	199	470	16,5	33/30,5/26	1,10	15	1200	800	629	435
AF2-DL 56-1 P	5,6	1003	199	470	16,5	36/32,5/27	1,10	15	1200	900	682	470
AF2-DL 71-1 P	7,1	1203	199	470	20,0	37/32,5/29	1,20	15	1200	1145	860	580
AF2-DL 90-1 P	9,0	1703	199	470	28,0	36,5/33/30,5	1,70	15	1200	1400	1175	960
AF2-DL 112-1 P	11,2	1703	199	470	28,0	39,5/35/31,5	1,70	15	1200	1620	1343	1080
Kanalgerät mit mittlerer Pressung												
AF2-DM 15-1 P	1,5	600	245	750	18,5	26,5/24/22	0,63	15	1200	470	375	280
AF2-DM 22-1 P	2,2	600	245	750	18,5	26,5/24/22	0,63	15	1200	500	400	300
AF2-DM 28-1 P	2,8	600	245	750	18,5	26,5/24/22	0,63	15	1200	540	430	320
AF2-DM 36-1 P	3,6	600	245	750	18,5	29/26/22	0,80	15	1200	575	455	335
AF2-DM 45-1 P	4,5	600	245	750	19,5	33/28/24	1,19	15	1200	665	538	410
AF2-DM 56-1 P	5,6	800	245	770	24,0	33/30/25	1,19	15	1200	970	773	575
AF2-DM 71-1 P	7,1	800	245	770	25,0	35/30,5/26	1,50	15	1200	1150	904	660
AF2-DM 90-1 P	9,0	1050	245	770	31,0	37/32,5/28	1,63	15	1200	1420	1128	835
AF2-DM 112-1 P	11,2	1400	245	770	37,0	39/33/28	2,29	15	1200	1950	1550	1150
AF2-DM 125-1 P	12,5	1400	245	770	39,0	40/34/29	2,31	15	1200	2105	1703	1300
AF2-DM 140-1 P	14,0	1400	245	770	39,0	40/34/29	2,31	15	1200	2105	1703	1300
AF2-DM 160-1 P	16,0	1400	245	770	39,0	42/36/31	2,76	15	1200	2350	1871	1400

¹⁾ Lüftungsstufe: sehr hoch/mittel/sehr niedrig; Zwischenstufen nicht aufgeführt. Gemessener Abstand je nach Modelltyp – siehe technische Datenbücher.

²⁾ Auswahl des Kabelquerschnitts und des Typs des Leistungsschutzschalters anhand der Tabelle, wobei MCA zur Auswahl des Kabelquerschnitts und MFA zur Auswahl der Strom- und Leistungsschutzschalter verwendet wird.

³⁾ Zwischenstufen nicht aufgeführt.

Wie Sie uns erreichen ...

Info-Dienst

Telefon +49 1806 337 333

Technische Beratung / Ersatzteil-Beratung



Telefon +49 1806 337 330

Aus dem deutschen Festnetz und aus
nationalen Mobilfunknetzen 0,20€/Gespräch



Bosch Thermotechnik GmbH
Bosch Home Comfort Deutschland
Postfach 1309
73243 Wernau
www.bosch-homecomfort.de

Folgen Sie uns auf

-  @BoschHomeComfortDE
-  @Bosch_Home_Comfort_DE
-  @BoschHomeComfortDE

Fachkunde



**Das Bosch Partner Portal macht Ihren Arbeitsalltag einfacher.
Komfortabel informiert zu aktuellen Prämien, Tools und Services.**
Abonnieren Sie unseren Newsletter, um keine Aktionen zu verpassen!
www.bosch-heizungspartner.de/Newsletter

