



FIELDPIECE VAKUUMPUMPE RUNQUICK

ERGÄNZEND:

- 170 mm Durchlass mit 15 µm Hohlstrahl
- 0,37 kW Wasserpumpe
- PureQuick™-Ölsystem bietet optimale Ölschicht in Verbindung mit Öl- und Systemventilen
- Ölkompatibel, Polysilica-Vakuumpumpe (hochwertige Schmieröl)
- Kompakter, platzsparend, wartungsfrei
- UNTERSCHÜTZUNG PFD MIFITE: 500
- Normales Stromnetz 230 VAC @ 50 Hz 1 Phase
- Betriebsdruck an der Spindelanschl. 15 Mikrotorr
- Antriebsleistung 250 W x 350 mm x 400 mm
- Gewicht: 13,2 kg
- Betriebsleistung 327 W @ 127° (4,1°C bis 50°C)
- Schweißschutzklasse (2) 1V, (2) 9V, (1) 1/2" für elektrische
- Qualität Schweißgerät für altherren Stand
- Markenherstellung mit LED-Anzeige
- Praktisches, ergonomisches Kabelaufhängesystem

Artikel: VPEU / 170mm **Bestell-Nr. >>411.9935**

FIELDPIECE VAKUUMPUMPE PÖL

ERGÄNZEND:

- Hoher Druckbereich, ideal für die Vakuumierung im Innen-Temperaturbereich
- Hochleistungs- und für gleichzeitige Leistung
- Geeignet für automatische Nachfüllung und Schweißung
- Entwickelt für das PureQuick™-Ölsystem

Artikel: Ö Pumping in 55000 / 2016 **Bestell-Nr. >>411.9934**

REFCO TAUWASSERPUMPE COMBI

ERGÄNZEND:

- Der Wasserzweig wird von einem elektronischen Sensor gesteuert
- Mit Schweißschutzklasse
- Durch die eingebauten LED kann das Produkt bis zu 2000 Stunden leuchten
- Einzigartige Schutztechnologie zur Vermeidung von Porosität
- Stützt sich automatisch auf den Motor bei Frostangabe in Folge einer Fehlfunktion der Pumpe

MESSDALE:

- Max. Fördermenge: 42 l/h
- Max. Förderhöhe: 10 m
- Max. Antriebsleistung: 3 m
- Geräuschleistung: 20 dB(A) in 1 m Abstand

Artikel: **722.7408**

REFCO TAUWASSERPUMPE VAMP-F

ERGÄNZEND:

- Robuster Kunststoff, nur 36 mm hoch, passend selbst bei engeren Platzverhältnissen
- Leistungsstarker Motor, leistungsstärkender Motor, durch und effizienter Motorleistung (1,15 kW/1,5 l/h)
- Einzigartige Schutztechnologie zur Vermeidung von Porosität
- Stützt sich automatisch auf den Motor bei Frostangabe in Folge einer Fehlfunktion der Pumpe

MESSDALE:

- Max. Fördermenge: 22 l/h
- Max. Förderhöhe: 10 m
- Max. Antriebsleistung: 2 m
- Geräuschleistung: 20 dB(A) in 1 m Abstand

Artikel: **722.7412**

SAISONKATALOG

Klima und Montagematerial 2026

Hannover

Grambartstraße 12
30165 Hannover
Telefon +49 511 999883-0
Notdienst* +49 151 64049744
hannover@schiessl-kaelte.de

Osnabrück

Gartenkamp 120
49492 Westerkappeln
Telefon +49 5404 993940-0
Notdienst* +49 175 6368709
osnabrueck@schiessl-kaelte.de

Meschede

Zum Rohland 6
59872 Meschede
Telefon +49 291 95261-0
Notdienst* +49 171 9702906
meschede@schiessl-kaelte.de

Kaarst

Hanns-Martin-Schleyer-Str. 13
41564 Kaarst
Telefon +49 2131 591015
Notdienst* +49 171 8638863
kaarst@schiessl-kaelte.de

Pulheim

Lise-Meitner-Straße 7
50259 Pulheim
Telefon +49 2234 98407-0
Notdienst* +49 171 8638865
pulheim@schiessl-kaelte.de

Heusenstamm

Seligenstädter Grund 19
63150 Heusenstamm
Telefon +49 6104 60275-0
Notdienst* +49 175 2645225
heusenstamm@schiessl-kaelte.de

Augsburg

Alter Postweg 94 a
86159 Augsburg
Telefon +49 821 597607-0
Notdienst* +49 175 9392167
augsburg@schiessl-kaelte.de



WIR SIND IN GANZ DEUTSCHLAND FÜR SIE DA!

Kontaktieren Sie uns gerne. Alle Artikel können Sie bequem unter [schiessl-kaelte.de](https://www.schiessl-kaelte.de) online bestellen oder in einer unserer Niederlassungen abholen.

Kesselsdorf

Zum Tälchen 6
01723 Kesselsdorf
Telefon +49 35204 668-0
Notdienst* +49 171 3372061
kesselsdorf@schiessl-kaelte.de

Nürnberg

Xantener Straße 12
90411 Nürnberg
Telefon +49 911 940897-0
Notdienst* +49 171 8638859
nuernberg@schiessl-kaelte.de

Regensburg

Weidener Str. 6
93057 Regensburg-Haslbach
Telefon +49 941 460784-0
Notdienst* +49 175 5718284
regensburg@schiessl-kaelte.de

München - Sendling

Öztaler Straße 18
81373 München - Sendling
Telefon +49 89 7601021
Notdienst* +49 171 2256974
sendling@schiessl-kaelte.de

Oberhaching

Kolpingring 14
82041 Oberhaching
Telefon +49 89 613 06-0
Notdienst* +49 171 2256974
oberhaching@schiessl-kaelte.de

Inhalt

01_	Klimageräte-Sets	5
02_	Klimageräte-Mobil	9
03_	Luftreiniger	12
04_	Luftentfeuchter	15
05_	Tauwasserpumpen	19
06_	Klima Zubehör Abflussrohre, Verbinder, Dachdurchführung, Innenbiegefeder Satz, Tauwasserverdunster, Reperaturschalter, Ölprotektor, Laubschutzgitter, Heizkit, Tauwasserpumpen, Multi-Frame, Konsolen, Dämpfungssockel, Schläuche, Verzweiger, Kanäle, Tape- und Klebebänder, PVC-Schläuche, Aufhänger	31
07_	Isolierte Kupferrohre	61
08_	Kälte Sattel Blocksysteme, Ventilatormotoren	65
09_	Werkzeug Schnellkupplung, Schraderventilwechselschlüssel, Lecksuchgeräte und Spray, Dichtmittel, Absauggeräte, Vakuumpumpen, Schraderventildurchgangsöffner, Füllschlauchsatz, Rohrabschneider, Bördelgeräte, Presswerkzeuge, Wechseleinsätze, Rohrbiegegeräte, Oberflächenfühler, Flammschutzmatte, Kupferhartlöt	69
10_	Reinigung Reiniger für Verdampfer und Verflüssiger	97
11_	Antifrogen	107
12_	Steuerungen	109

01

Klimageräte Sets



MITSUBISHI KLIMA SET M-SERIE MSZ-AY / MUZ-AY

EIGENSCHAFTEN:

- SCOP bis 4,8/SEER bis 8,7
- Energieeffizienzklasse bis A+++/A++
- Schalldruckpegel (IG) ab 18 dB(A)
- Kältemittelfüllmenge (Standard Singlesplit) max. 1,26 kg
- Kompakte Bauform
- Horizontaler Luftaustritt
- Nachtmodus
- V-Blocking-Filter serienmäßig integriert
- Luftreinigungsfilter mit Silber-Ionen-Beschichtung
- Plasma-Quad-Connect-Filter (optional)*
- i-save (speichert den bevorzugten Betriebszustand)
- MELCloud WiFi-Adapter
- Infrarotfernbedienung mit Wochentimerfunktion im Lieferumfang



Artikel		2,0 kW	2,5 kW	3,5 kW
Nennkühlleistung	kW	2,00	2,50	3,50
Nennheizleistung	kW	2,50	3,20	4,00
Nennkühlleistung (min. - max.)	kW	0,6 bis 2,7	0,9 bis 3,4	1,1 bis 3,8
Nennheizleistung (min. - max.)	kW	0,5 bis 3,5	1,0 bis 4,1	1,3 bis 4,6
Kältemittelfüllung	kg	0,55	0,55	0,55
Energieeffizienzklasse / Kühlen		A+++	A+++	A+++
Energieeffizienzklasse / Heizen		A+	A++	A++
Schalldruckpegel / Kühlen (Niedrig/Mittel/Hoch)	dB(A)	19 / - / 35 Innen	18 / - / 36 Innen	18 / - / 36 Innen
Schalldruckpegel / Heizen (Niedrig/Mittel/Hoch)	dB(A)	19 / - / 35 Innen	18 / - / 36 Innen	18 / - / 36 Innen
Flüssigkeitsleitung	mm	6	6	6
Sauggasleitung	mm	10	10	10
max. Höhenunterschied / IG/AG	m	12	12	12
max. vorgefüllte Leitungslänge	m	7,5	7,5	7,5
zusätzliche Füllmenge pro Meter	g/m	20	20	20
Außentemperatur-Grenzwerte / Kühlen	°C	-10 bis +46 Außen	-10 bis +46 Außen	-10 bis +46 Außen
Außentemperatur-Grenzwerte / Heizen	°C	-20 bis +24 Außen	-20 bis +24 Außen	-20 bis +24 Außen
Breite / Innen	mm	760	798	798
Breite / Außen	mm	800	800	800
Höhe / Innen	mm	250	299	299
Höhe / Außen	mm	550	550	550
Tiefe / Innen	mm	199	245	245
Tiefe / Außen	mm	285	285	285
Gewicht netto	kg	9,1 Innen	11,0 Innen	11,0 Innen
	kg	27,5 Außen	27,0 Außen	28,5 Außen

BESTELL-NR.

»719.1690 »719.1689 »719.1688

BOSCH KLIMA SET CL3200IU

EIGENSCHAFTEN:

- 5 Jahre Garantie
- Vorbefüllt mit umweltfreundlichem Kältemittel R32
- Kühlung bis -15°C Außentemperatur möglich
- Frostschutzfunktion hält die Raumtemperatur über 8 °C
- Kühlung von -15° bis +50°C
- iClean Selbstreinigungsfunktion
- Timer (24 h)
- Schlafmodus
- Swing-Modus
- WiFi möglich
- Mir-Folgen-Funktion
- Ionisator-Funktion



Artikel		2,6 kW	3,5 kW	5,2 kW
Nennkühlleistung	kW	2,60	3,50	5,20
Nennheizleistung	kW	2,90	3,80	5,60
Energieeffizienzklasse / Kühlen		A++	A++	A++
Energieeffizienzklasse / Heizen		A+	A+	A+
Schalldruckpegel / Kühlen (Niedrig/Mittel/Hoch)	dB(A)	22 / 32 / 37 Flüstermodus: 20 dB(A) Innen	22 / 32 / 37 Flüstermodus: 21 dB(A) Innen	31 / 37 / 41 Flüstermodus: 20 dB(A) Innen
Schalldruckpegel / Heizen (Niedrig/Mittel/Hoch)	dB(A)	22 / 32 / 37 Flüstermodus: 20 dB(A) Innen	22 / 32 / 37 Flüstermodus: 21 dB(A) Innen	31 / 37 / 41 Flüstermodus: 20 dB(A) Innen
Flüssigkeitsleitung	Zoll	1/4"	1/4"	1/4"
Breite / Innen	mm	726	802	971
Breite / Außen	mm	720	720	805
Höhe / Innen	mm	291	295	321
Höhe / Außen	mm	495	495	554
Tiefe / Innen	mm	210	200	228
Tiefe / Außen	mm	270	270	330
Gewicht netto	kg	8,0 Innen	8,7 Innen	11,2 Innen
	kg	23,5 Außen	23,7 Außen	33,5 Außen

BESTELL-NR. >>>A00.7024 >>>A00.7025 >>>A00.7026

NOVAER KLIMAGERÄT SET ARCTIS

EIGENSCHAFTEN:

- Wi-Fi-Modul integriert: Steuerung des Gerätes von Unterwegs
- Intelligenter Abtaumodus
- Schlafmodus
- Automatische Reinigung und Trocknung
- Luftreiniger (Ionisator) integriert
- Umweltfreundliches Kältemittel R32
- Turbokühlmodus



Artikel		2,5 kW	3,2 kW
Nennkühlleistung	kW	2,50	3,20
Nennheizleistung	kW	2,80	3,40
Nennkühlleistung (min. - max.)	kW	0,50 - 3,25	0,90 - 3,60
Nennheizleistung (min. - max.)	kW	0,50 - 3,50	0,90 - 4,00
Energieeffizienzklasse / Kühlen		A++	A++
Energieeffizienzklasse / Heizen		A+	A+
Schalldruckpegel / Kühlen (Niedrig/Mittel/Hoch)	dB(A)	22 / 36 / 38 Innen	26 / 37 / 41 Innen
Schalldruckpegel / Heizen (Niedrig/Mittel/Hoch)	dB(A)	22 / 36 / 38 Innen	26 / 37 / 41 Innen
Flüssigkeitsleitung	mm	6,35 (1/4 Zoll)	6,35 (1/4 Zoll)
Sauggasleitung	mm	9,52 (3/8 Zoll)	9,52 (3/8 Zoll)
max. Höhenunterschied / IG/AG	m	10	10
max. vorgefüllte Leitungslänge	m	5	5
zusätzliche Füllmenge pro Meter	g/m	16	16
Außentemperatur-Grenzwerte / Kühlen	°C	-15 bis +43	-15 bis +43
Außentemperatur-Grenzwerte / Heizen	°C	-15 bis +24	-15 bis +24
Breite / Innen	mm	698	773
Breite / Außen	mm	732	732
Höhe / Innen	mm	250	250
Höhe / Außen	mm	550	550
Tiefe / Innen	mm	185	185
Tiefe / Außen	mm	330	330
Gewicht netto	kg	25,0 Außen	25,0 Außen
	kg	7,5 Innen	8,0 Innen

BESTELL-NR.

»732.1501

»732.1502

02/03

Klimageräte-Mobil

Luftreiniger



NOVAER KLIMAGERÄT MOBIL INUK 2.6 C01 R290

EIGENSCHAFTEN:

- Sehr kompakt
- Digitale Fernbedienung und LED-Anzeige
- Drei Ventilatorstufen und waschbarer Luftfilter
- Auto-Neustart nach Stromausfall
- Maximale Portabilität, mit praktischen multidirektionalen Rädern und Handgriffen



Artikel		INUK 2.6 C01 R290
Nennkühlleistung	kW	2,6
Entfeuchtung	l/h	0,8
Energieeffizienzklasse / Kühlen		A
Tiefe / Innen	mm	306
Breite / Innen	mm	362
Höhe / Innen	mm	805
Gewicht netto	kg	28,0

BESTELL-NR. >>732.1103

NOVAER KLIMAGERÄT MOBIL INUK 3.5 PLUS

EIGENSCHAFTEN:

- Elegantes Design, hochwertige Verarbeitung
- Obere motorisierte Klappe mit weitem automatischem Schwenken
- Soft-Touch-Bedienfeld und LED-Display
- Integriertes Wifi für die Fernsteuerung der Funktionalitäten
- Multifunktions-Fernbedienung mit LED-Anzeige
- Digitale 24-Stunden-Zeitschaltuhr
- Kühlen, Lüften, Entfeuchten und Heizen
- Ventilator mit 3 Geschwindigkeiten
- Waschbarer Luftfilter, leicht zu entfernen
- Automatische Verdampfung des Kondensats im Kühlbetrieb
- Möglichkeit des kontinuierlichen Kondensatabflusses im Entfeuchtungsmodus
- Maximale Portabilität, mit praktischen, multidirektionalen Rädern und seitlichen Griffen
- Zubehör für Fenstereinbau und Bullaugen-Kit



Artikel		INUK 3.5 Plus
Nennkühlleistung	kW	3,5
Nennheizleistung	kW	2,8
Entfeuchtung	l/h	1,25
Energieeffizienzklasse / Kühlen		A
Energieeffizienzklasse / Heizen		A
Breite	mm	470
Höhe	mm	770
Tiefe	mm	380
Gewicht netto	kg	36,0

BESTELL-NR. >>732.1105

NOVAER KLIMAGERÄT MOBIL INUK 4.1 PLUS

EIGENSCHAFTEN:

- Elegantes Design, hochwertige Verarbeitung
- Obere motorisierte Klappe mit weitem, automatischem Schwenken
- Soft-Touch-Bedienfeld und LED-Display
- Integriertes Wifi für die Fernsteuerung der Funktionalitäten
- Multifunktions-Fernbedienung mit LED-Anzeige
- Digitale 24-Stunden-Zeitschaltuhr
- Kühlen, Belüften (Lüfter), Entfeuchten, Heizen
- 3-stufiger Lüfter + Automatik
- Flexibler Schlauch im Lieferumfang (Länge: 1,5 m / Ø 149/136 mm)
- Waschbarer Luftfilter, leicht zu entfernen
- Automatische Verdampfung des Kondensats im Kühlbetrieb



Artikel		INUK 4.1
Nennkühlleistung	kW	4,1
Nennheizleistung	kW	3,2
Entfeuchtung	l/h	2,7 max.
Energieeffizienzklasse / Kühlen		A
Energieeffizienzklasse / Heizen		A+
Breite	mm	493
Höhe	mm	802
Tiefe	mm	415
Gewicht netto	kg	36,5

BESTELL-NR. »732.1106

NOVAER FENSTERABDICHTUNG

EIGENSCHAFTEN:

- Geeignet für gängige Fenstertypen in Europa
- Erhältlich in verschiedenen Größen
- Farbe: weiß
- Material: Polyester
- Mit Reißverschluss zum einfachen Schließen
- Klettverschluss mit Klebeband auf der Rückseite für einfache Installation und Trennung

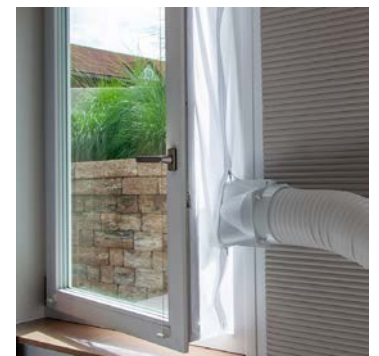

Artikel	Bestell-Nr.
window seal 90x90 x 210 cm (Tür)	»732.1131
window seal 300x300 cm x 40 cm (Fenster)	»732.1132
window seal 500x500 cm x 40 cm (Fenster)	»732.1134

ARGO KLIMAGERÄT MOBIL ULISSE 13 DCI WIFI

EIGENSCHAFTEN:

- Neue Anzeigeplatte, reinweißes Finish
- Weiße LED's und grüne Hintergrundbeleuchtung
- Soft-Touch
- AeroQuip-Schnellverbindungen, zertifiziert für R32
- Automatische Kondensatverdampfung
- 6 Lüftergeschwindigkeiten + AUTO per Fernbedienung wählbar
- Doppelter Temperatursensor (an der Fernbedienung und am Innengerät)
- „iFeel“-Funktion und „Dry“-Funktion
- Frontaler Lufteinlass, der eine Platzierung sogar zwischen zwei Wänden ermöglicht
- Verstellbare Luftjalousie für beste Luftverteilung
- Waschbare Luftfilter
- Automatischer Neustart nach Stromausfall, letzte Einstellungen beibehalten
- Hocheffizienter Doppel-Rotationskompressor
- Optionale Rohrverlängerungssätze (2m und 4m)



Artikel	Ulisse 13 DCI ECO WIFI	
Nennkühlleistung	kW	4,0 maximal 3,7 kW bei Designbedingungen
Entfeuchtung	l/h	1,9
Energieeffizienzklasse / Kühlen		A
Tiefe / Innen	mm	245
Tiefe / Außen	mm	250
Breite / Innen	mm	580
Breite / Außen	mm	525
Höhe / Innen	mm	790
Höhe / Außen	mm	490
Gewicht netto	kg	44,0 Innen
	kg	15,0 Außen
BESTELL-NR.	»730.1184	

NOVAER LUFTREINIGER SALU CA400 MIT HEPA FILTER

EIGENSCHAFTEN:

- High/Sleep/Auto Modus
- Eingebauter H13 HEPA Filter
- Schalleistung Schlafmodus 27 dB
- Luftqualitäts-Lasersensor mit Farb-LED-Licht Indikator
- Wi-Fi & App
- Zertifizierte Sicherheit & nachhaltige Verpackung
- 100% Plastikfreie Verpackung



Artikel	SALU CA400 mit HEPA Filter / 50m ³	
Versorgungsspannung	V/Ph/Hz	230/1/50
Leistung	W	50
Schalleistung	dB(A)	27 bis 56
Höhe	mm	562
Breite	mm	270
Tiefe	mm	303
Luftreinigung		H13 HEP A
Empfohlene Raumfläche	m ²	≤ 50
Typ		SALU CA400
Luftmenge	m ³ /h	400
Gewicht netto	kg	4,8

BESTELL-NR. »732.1135

NOVAER ERSATZFILTER FÜR LUFTREINIGER SALU - H13 HEPA

EIGENSCHAFTEN:

- H13 Filter
- Sehr hohe Reinigungsleistung
- Vorfilter, HEPA- und Aktivkohlefilter
- Filtert Baustaub, Schadstoffe, Pollen, Allergene
- Darüberhinaus werden auch Hausstaub und Tierhaare mit SALU aus der Luft gefiltert



Artikel	Bestell-Nr.
Ersatzfilter	»732.1136

VAMP

Kondensatpumpen

ENTDECKE
DAS PRODUKT
IM SHOP



VORTEILE

- Einfache und schnelle Installation
- Minimaler Platzbedarf: nur 26 mm hoch
- Leisester Betrieb
- Optischer Niveausensor

HERGESTELLT
IN DER SCHWEIZ



VAMP-X



VAMP-C

VAMP-F



VAMP-CK



VAMP-CDK



Acknowledged globally

04

Luftentfeuchter



ARGO LUFTENTFEUCHTER DRY PURO EVO WF 21 21L/24H R290

EIGENSCHAFTEN:

- Minimales und kompaktes Design
- Reinweiß, matte Oberfläche, blaue Details
- Anti-Staub-Luftfilter und Aktivkohle-Reinigungsfilter am Lufteinlass
- Standard-WiFi und spezielle App zur Fernsteuerung der Funktionen
- Dünne, in die Ecke eingelassene LED, die je nach der im Raum gemessenen Luftfeuchtigkeit die Farbe wechselt:
- BLAU: wenn die relative Luftfeuchtigkeit weniger als 45 % beträgt
- GRÜN: wenn die relative Luftfeuchtigkeit zwischen 45 und 65 % liegt
- ROT: wenn die relative Luftfeuchtigkeit über 65 % beträgt
- Hochpräziser Hygrostat mit einstellbarer Luftfeuchtigkeit (30 bis 80 %)
- Spezielle „Wäschetrocknungsfunktion“
- „Auto“-Modus: wählt automatisch den Modus entsprechend der eingestellten Temperatur
- Sehr leise
- ON/OFF-Zeitschaltuhr 1 bis 24 h
- Kindersicherung
- Betrieb bei niedrigen Temperaturen: 5 bis 35 °C
- Automatisches Abtausystem
- „Memory“-Funktion: automatischer Neustart nach einem Stromausfall, Beibehaltung der letzten Einstellungen
- Praktische multidirektionale Räder
- Natürliches Kältemittel R290, ohne Auswirkungen auf die globale Erwärmung



Artikel	DRY PURO EVO WF 21 21L/24h R290	
Leistungsaufnahme	W	330
Versorgungsspannung	V/Ph/Hz	230/1/50
Höhe	mm	495
Breite	mm	305
Tiefe	mm	235
Schalldruckpegel / Entfeuchten	dB(A)	41
Betriebstemperatur	°C	5 bis 35
Behälter	l	4,5
Feuchtemessbereich	%	30 - 80
Relative Luftfeuchtigkeit	%	80
Kältemittel GWP		3
Empfohlene Raumfläche	m ²	24
Kältemittelmenge	g	54
Kältemittelfüllung		R290
Entfeuchtung	l/h	0,875
Gewicht netto	kg	13,5
BESTELL-NR.	»730.2138	

ARGO LUFTENTFEUCHTER DRY PURO EVO WF 31 30L/24H R290

EIGENSCHAFTEN:

- Minimales und kompaktes Design
- reines Weiß, matte Oberfläche, blaue Details
- Anti-Staub-Luftfilter und Aktivkohle-Reinigungsfilter am Lufteinlass
- WiFi als Standard und spezielle App für die Fernsteuerung von Funktionen
- LED-Anzeige zur Anzeige der Raumluftfeuchtigkeit
- Hochpräziser Hygrostat mit einstellbarer Luftfeuchtigkeit (30 bis 80 %)
- Spezielle Funktion Wäschetrocknen
- Auto-Funktion: passt den Betrieb automatisch an die Raumfeuchtigkeit an
- Sehr leise
- ON/OFF Timer 1 bis 24 h
- Alarm bei vollem Tank
- Kindersicherung
- Schnellanschluss für kontinuierlichen Kondensatabfluss
- Betrieb bei niedrigen Temperaturen: 5 bis 35 Grad Celsius
- Automatisches Abtausystem
- Speicherfunktion: automatischer Neustart nach einem Stromausfall unter Beibehaltung der letzten Einstellungen
- Praktische multidirektionale Räder
- Natürliches Kältemittel ohne Auswirkungen auf die globale Erwärmung



Artikel	DRY PURO EVO WF 31 30L/24h R290	
Leistungsaufnahme	W	475
Versorgungsspannung	V/Ph/Hz	230/1/50
Höhe	mm	518
Breite	mm	340
Tiefe	mm	249,5
Schalldruckpegel / Entfeuchten	dB(A)	45
Betriebstemperatur	°C	5 bis 35
Behälter	l	5,3
Feuchtemessbereich	%	30 - 80
Relative Luftfeuchtigkeit	%	80
Kältemittel GWP		3
Empfohlene Raumfläche	m ²	40
Kältemittelmenge	g	78
Kältemittelfüllung		R290
Entfeuchtung	l/h	1,25
Gewicht netto	kg	15,0

BESTELL-NR.

»730.2139

ARGO LUFTENTFEUCHTER DRY PURO EVO WF 41 41L/24H R290

EIGENSCHAFTEN:

- Minimales und kompaktes Design
- reines Weiß, matte Oberfläche, blaue Details
- Anti-Staub-Luftfilter und Aktivkohle-Reinigungsfilter am Lufteinlass
- WiFi als Standard und spezielle App für die Fernsteuerung von Funktionen
- LED-Anzeige zur Anzeige der Raumluftfeuchtigkeit
- Hochpräziser Hygrostat mit einstellbarer Luftfeuchtigkeit (30 bis 80 %)
- Spezielle Funktion Wäschetrocknen
- Auto-Funktion: passt den Betrieb automatisch an die Raumtemperatur an
- Sehr leise und Kindersicherung
- ON/OFF Timer 1 bis 24 h
- Alarm bei vollem Tank
- Schnellanschluss für kontinuierlichen Kondensatabfluss
- Betrieb bei niedrigen Temperaturen: 5 bis 35 Grad Celsius
- Automatisches Abtausystem
- Speicherfunktion: automatischer Neustart nach einem Stromausfall unter Beibehaltung der letzten Einstellungen
- Praktische multidirektionale Räder
- Natürliches Kältemittel ohne Auswirkungen auf die globale Erwärmung



Artikel	DRY PURO EVO WF 41 41L/24h R290	
Leistungsaufnahme	W	535
Versorgungsspannung	V/Ph/Hz	230/1/50
Höhe	mm	620
Breite	mm	368
Tiefe	mm	256
Schalldruckpegel / Entfeuchten	dB(A)	41
Betriebstemperatur	°C	5 bis 35
Behälter	l	4,5
Feuchtemessbereich	%	30 - 80
Relative Luftfeuchtigkeit	%	80
Kältemittel GWP		3
Empfohlene Raumfläche	m ²	50
Kältemittelmenge	g	120
Kältemittelfüllung		R290
Entfeuchtung	l/h	1,708
Gewicht netto	kg	17,0

BESTELL-NR.

»730.2140

05

Tauwasserpumpen



SAUERMANN TAUWASSERPUMPE SI-20

EIGENSCHAFTEN:

- Spitzenmäßiges Leistungs-Geräusch-Verhältnis: nur 19 dBA
- Geräuschemissionen, die weit unter denen der leisesten Klimageräte liegen
- Zur Verringerung von Vibrationen ist am mitgelieferten Schlauch Isolierschaum angebracht, zuverlässig und ökologisch nachhaltig
- Hält sämtlichen Umwelteinflüssen stand
- Kann Kondensat, das kleine Partikel enthält, ableiten
- So konzipiert, dass sie die meisten auf dem Markt erhältlichen Minipumpen ersetzen kann
- So entwickelt, dass die einzelnen Bauteile für das Recycling von Kunststoffen und Komponenten geeignet sind
- Die schlankste Minipumpe auf dem Markt mit einem Querschnitt von nur 27 x 27 mm
- Kann in alle handelsüblichen Klimageräte eingebaut werden
- Kann in Leitungskanäle integriert und dank 4 seitlichen Befestigungen für Drahtschlauchsellen an Kältemittelleitungen befestigt werden
- Einschalten und Ausschalten des Schwimmerschalters mit einem Klick an einer abgesetzten Steckdose, um die Installation und Wartung zu erleichtern
- Mitgeliefertes Zubehör, um die Montage zu vereinfachen: Befestigungen, Montageplatten, vormontierter Anti-Siphon, usw.
- Hervorragendes Größen-Leistungs-Verhältnis: Maximale Förderleistung von 20 Litern pro Stunde für Klimageräte bis 20 kW
- Patentierte und extrem effiziente Schwingkolbenpumpentechnologie

MERKMALE:

- Max. Fördermenge: 20 l/h
- Max. Ansaughöhe: 3 m
- Max. Förderhöhe: 10 m
- Geräuschpegel: 19 dB(A) in 1 m Abstand

Artikel	Bestell-Nr.
Si-20	»722.4543



SAUERMANN TAUWASSERPUMPE SI-30

EIGENSCHAFTEN:

- Patentierte Schwingkolbentechnologie
- Niedriges Geräuschniveau: 20dB(A)
- Hohe Zuverlässigkeit
- Das Belüftungsventil „Drain Safe“, erhöht die Lebensdauer der Pumpe
- Verriegelbares Steckerkabel
- Einfache Montage
- Sicherheitskontakt: NC (Öffner) 8 A ohmsche Last - 250V
- Isolierklasse: Double insulation

MERKMALE:

- Max. Fördermenge: 20 l/h
- Max. Ansaughöhe: 3 m
- Max. Förderhöhe: 10 m
Geräuschpegel: 20 dB(A) in 1 m Abstand



Artikel	Bestell-Nr.
SI-30	»722.4460

SAUERMANN TAUWASSERPUMPE DELTA PACK SIGNALWEISS

EIGENSCHAFTEN:

- Intuitive und schnelle Montage
- Einfache Wartung - kein Spezialwerkzeug notwendig
- Pumpe sehr leicht herausnehmbar durch einfaches Abkoppeln aller Anschlüsse und durch überarbeitetes, einfaches Kanal-Clipsystem
- Verschmutzungsgrad des Schwimmerschalters von außen einsehbar
- Kondensatwanne des Schwimmerschalters sehr einfach zu reinigen
- Ausreichend Platz für gängige Kältemittelleitungen
- Auch als Austauschset für viele bestehende Installationen geeignet
- Robuster und zuverlässiger mechanischer, säureresistenter Schwimmerschalter
- Sehr lange Funktionsdauer durch abgestimmtes Filtrations- und Pumpensystem
- Werkseitig eingebautes Belüftungsventil für eine längere Lebensdauer
- Leistungsstarke patentierte Pumpentechnologie für zuverlässigen und sehr leisen Betrieb
- Isolierte Schlauchleitung für zusätzliche Geräuschreduktion

MERKMALE:

- Max. Fördermenge: 22 l/h
- Max. Förderhöhe: 10 m
- Geräuschpegel: 20 dB(A) in 1 m Abstand



Artikel	Bestell-Nr.
Signalweiß (L750xB80xH60mm)	»722.4516

SAUERMANN TAUWASSERPUMPE DELTA PACK CREMEWEISS

EIGENSCHAFTEN:

- Intuitive und schnelle Montage
- Einfache Wartung - kein Spezialwerkzeug notwendig
- Pumpe sehr leicht herausnehmbar durch einfaches Abkoppeln aller Anschlüsse und durch überarbeitetes, einfaches Kanal-Clipsystem
- Verschmutzungsgrad des Schwimmerschalters von außen einsehbar
- Kondensatwanne des Schwimmerschalters sehr einfach zu reinigen
- Ausreichend Platz für gängige Kältemittelleitungen
- Auch als Austauschset für viele bestehende Installationen geeignet
- Robuster und zuverlässiger mechanischer, säureresistenter Schwimmerschalter
- Sehr lange Funktionsdauer durch abgestimmtes Filtrations- und Pumpensystem
- Werkseitig eingebautes Belüftungsventil für eine längere Lebensdauer
- Leistungsstarke patentierte Pumpentechnologie für zuverlässigen und sehr leisen Betrieb
- Isolierte Schlauchleitung für zusätzliche Geräuschreduktion



MERKMALE:

- Max. Fördermenge: 20 l/h
- Max. Förderhöhe: 10 m
- Geräuschpegel: 22 dB(A) in 1 m Abstand

Artikel

Bestell-Nr.

Cremweiß (L750xB80xH60mm)

»722.4517

SAUERMANN TAUWASSERPUMPE SI-83 PACK 2 MAX. 700 L

EIGENSCHAFTEN:

- Sehr hohe Leistung
- Einfache und schnelle Wartung
- Einfache und schnelle Montage an jedem Ort
- Außergewöhnliche Langlebigkeit und Zuverlässigkeit
- Maximaler Druck (Fördermenge 0): 5,70 m
- Max. Kondensatsäure: pH > 2,5 (Gasbrennwertgeräte)



MERKMALE:

- Max. Fördermenge: 700 l/h
- Max. Förderhöhe: 5,4 m
- Geräuschpegel: 45 dB(A) in 1 m Abstand

Artikel

Bestell-Nr.

Pack 2 max. 700 L

»722.4533

ASPEN TAUWASSERPUMPE SILENT+ MINI WHITE

EIGENSCHAFTEN:

- Blitzschneller Einbau und extrem leiser Betrieb
- Eignung bis 16 kW
- Mini-Split-Systeme für hohe Wände
- Kompakt und diskret
- Abnehmbarer Behälter
- Hitzeschutz
- Selbstansaugend



MERKMALE:

- Max. Fördermenge: 45 l/h
- Max. Förderhöhe: 10 m
- Geräuschpegel: 16 dB(A) in 1 m Abstand

Artikel	Bestell-Nr.
Silent+ Mini White	»772.3579

ASPEN TAUWASSERPUMPE SILENT+ SLIMLINE MINI LIME

EIGENSCHAFTEN:

- Rückwärtskompatibles Plug & Play-Kabel
- Passt zu allen gängigen Kanalsystemen
- Schnelle Installation - kein Schwingungsdämpfer und Antihebertventil mehr zwingend notwendig
- Bis zu 40 l/h Durchflussmenge und bis zu 10-mal geringerer Stromverbrauch
- Geeignet bis 46 kW
- Vibrationsdämpfer
- Pumpe sitzt im Winkel des Kanalsystems
- Links oder rechts installierbar
- Verschiedene Kanalsysteme erhältlich
- Einfache Wartung

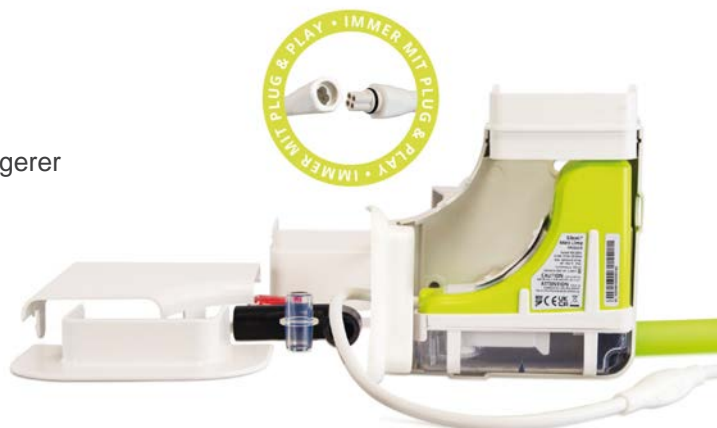

MERKMALE:

- Max. Fördermenge: 40 l/h
- Max. Förderhöhe: 15 m
- Geräuschpegel: 16 dB(A) in 1 m Abstand

Artikel	Bestell-Nr.
Mini Lime signalweiß	»772.3594

ASPEN TAUWASSERPUMPE SILENT+ SLIMLINE MINI LIME

EIGENSCHAFTEN:

- Rückwärtskompatibles Plug & Play-Kabel
- Passt zu allen gängigen Kanalsystemen
- Schnelle Installation - kein Schwingungsdämpfer und Antihebertenil mehr zwingend notwendig
- Bis zu 40 l/h Durchflussmenge und bis zu 10-mal geringerer Stromverbrauch
- Geeignet bis 46 kW
- Vibrationsdämpfer
- Pumpe sitzt im Winkel des Kanalsystems
- Links oder rechts installierbar
- Verschiedene Kanalsysteme erhältlich
- Einfache Wartung



MERKMALE:

- Max. Fördermenge: 40 l/h
- Max. Förderhöhe: 15 m
- Geräuschpegel: 16 dB(A) in 1 m Abstand

Artikel	Bestell-Nr.
Mini Lime cremeweiß	»772.3595

ASPEN TAUWASSERPUMPE SILENT+ MINI LIME BBJ

EIGENSCHAFTEN:

- Rückwärtskompatibles Plug & Play-Kabel
- Passt zu allen gängigen Kanalsystemen
- Schnelle Installation - kein Schwingungsdämpfer und Antihebertenil mehr zwingend notwendig
- Bis zu 40 l/h Durchflussmenge und bis zu 10-mal geringerer Stromverbrauch
- Geeignet bis 46 kW
- Vibrationsdämpfer
- Pumpe sitzt im Winkel des Kanalsystems
- Links oder rechts installierbar
- Verschiedene Kanalsysteme erhältlich
- Einfache Wartung



MERKMALE:

- Max. Fördermenge: 40 l/h
- Max. Förderhöhe: 15 m
- Geräuschpegel: 16 dB(A) in 1 m Abstand

Artikel	Bestell-Nr.
Mini Lime BBJ signalweiß	»772.3596

ASPEN TAUWASSERPUMPE SILENT+ MINI AQUA GEN. 5

EIGENSCHAFTEN:

- Schlankes Profil
- Stille Leistung – Pumpentechnologie der 5. Generation
- Messung & Rotations-Membran
- Geringer Wartungsaufwand
- Plug & Play (nicht rückwärtskompatibel)
- 3 Jahre Garantie
- Bis 40 kW / 136 000 Btu/h

MERKMALE:

- Max. Fördermenge: 35 l/h
- Max. Förderhöhe: 10 m
- Geräuschpegel: 16 dB(A) in 1 m Abstand



Artikel	Bestell-Nr.
Mini Aqua Gen. 5	»772.3717

ASPEN TAUWASSERPUMPE SILENT+ MINI ORANGE GEN. 5

EIGENSCHAFTEN:

- Stille Leistung – Pumpentechnologie der 5. Generation
- Kapazitive Messung & Rotations-Membran
- Geringer Wartungsaufwand
- Plug & Play (nicht rückwärtskompatibel)
- 1.5 m klarer PVC-Schlauch
- 3 Jahre Garantie
- Bis 40 kW / 136 000 Btu/h
- Für Wandgeräte, Kanalgeräte, Bodenkonvektoren, Deckenkassetten, Mini-Split-Systeme
- Ideal für kleinere Gewerbeeinheiten und Wohneinheiten in ruhiger Umgebung

MERKMALE:

- Max. Fördermenge: 30 l/h
- Max. Förderhöhe: 10 m
- Geräuschpegel: 16 dB(A) in 1 m Abstand



Artikel	Bestell-Nr.
Mini Orange Gen. 5	»772.3718

REFCO TAUWASSERPUMPE COMBI

EIGENSCHAFTEN:

- Der Wasserstand wird von einem elektronischen Sensor überwacht -
- kein Schwimmerschalter
- Durch die eingebaute LED kann das Produkt bis zu sieben Pumpenzustände kommunizieren, einschließlich der Alarmzustände.
- Eingebautes Rückschlagventil zur Vermeidung von Rückfluss
- Schutz zum automatischen Abschalten der Klimaanlage im Falle einer Fehlfunktion der Pumpe



MERKMALE:

- Max. Fördermenge: 42 l/h
- Max. Förderhöhe: 20 m
- Max. Ansaughöhe: 3 m
- Geräuschpegel: 20 dB(A) in 1 m Abstand

Artikel	Bestell-Nr.
Combi	»722.7408

REFCO TAUWASSERPUMPE VAMP-F

EIGENSCHAFTEN:

- Minimaler Platzbedarf, nur 26 mm hoch, passend selbst bei minimalen Platzverhältnissen
- Leisester Betrieb dank fortschrittlicher Membranpumpentechnologie und effektiver Vibrationsdämpfung (< 18 dB(A))
- Einfache und schnelle Installation, der ausziehbare Flexschlauch dient als Reservoirersatz (mit Filter und Adapter) zum direkten Anschluss an die Kondensatwanne
- Universelle Einsatzmöglichkeiten: Wandgerät, Deckengerät, Flurgerät
- Pumpleistung bis zu 22 Liter pro Stunde
- Förderhöhe bis zu 15 Meter
- Optische Niveaumesstechnik, bewährter optischer Sensor garantiert einen zuverlässigen Betrieb
- Integriertes Schaltnetzteil, mit einer Eingangsspannung von 100-240 VAC ist die Pumpe universell einsetzbar
- Ersatzteile und Zubehör verfügbar



MERKMALE:

- Max. Fördermenge: 22 l/h
- Max. Förderhöhe: 15 m
- Max. Ansaughöhe: 2 m
- Geräuschpegel: 20 dB(A) in 1 m Abstand

Artikel	Bestell-Nr.
VAMP-F	»722.7412

REFCO TAUWASSERPUMPE VAMP-X

EIGENSCHAFTEN:

- Minimaler Platzbedarf, nur 26 mm hoch, passend selbst bei minimalen Platzverhältnissen
- Leisester Betrieb dank fortschrittlicher Membranpumpentechnologie und effektiver Vibrationsdämpfung (< 20 dB/A)
- Einfache und schnelle Installation, der ausziehbare Flexschlauch dient als Reservoirersatz (mit Filter und Adapter) zum direkten Anschluss an die Kondensatwanne
- Universelle Einsatzmöglichkeiten: Wandgerät, Deckengerät, Flurgerät
- Pumpleistung, bis zu 22 Liter pro Stunde
- Förderhöhe bis zu 15 Meter
- Optische Niveaumessstechnik, bewährter optischer Sensor garantiert einen zuverlässigen Betrieb
- Integriertes Schaltnetzteil, mit einer Eingangsspannung von 100-240 VAC ist die Pumpe universell einsetzbar
- Ersatzteile und Zubehör verfügbar



MERKMALE:

- Max. Fördermenge: 22 l/h
- Max. Förderhöhe: 15 m
- Max. Ansaughöhe: 3 m
- Geräuschpegel: 20 dB(A) in 1 m Abstand

Artikel	Bestell-Nr.
VAMP-X	»722.7413

REFCO TAUWASSERPUMPE GOBI II

EIGENSCHAFTEN:

- Für Anlagen von 6 000 BTU/h (1,75kW) bis zu 120 000 BTU/h (35kW)
- Digitale Wassersensor
- Universelle Spannungsbereich
- Individuell konfigurierbare Durchflussleistung



MERKMALE:

- Max. Fördermenge: 42 l/h
- Max. Förderhöhe: 20 m
- Max. Ansaughöhe: 3 m
- Geräuschpegel: 19 dB(A) in 1 m Abstand

Artikel	Bestell-Nr.
Gobi II	»722.7409

REFCO ECKKANALKONDENSATPUMPE VAMP-CDK

EIGENSCHAFTEN:

- Kompaktes Kanal-Komplettset für gerätenahe Eckmontage – inklusive Kanalecke, Kanal und Kragen
- Unsichtbare Befestigungstechnik für ein sauberes Installationsbild
- Ausziehbarer Eckschlauch: Dient zugleich als Wasserreservoir
- Leisester Betrieb: Unter 18 dB(A) dank Vibrationsdämpfung und Membrantechnologie
- Förderleistung: Bis zu 22 Liter pro Stunde
- Förderhöhe: Bis zu 15 Meter
- Optische Niveaumessstechnik: Störungsresistent und präzise
- Integriertes Schaltnetzteil: Universeller Betrieb mit 100–240 VAC

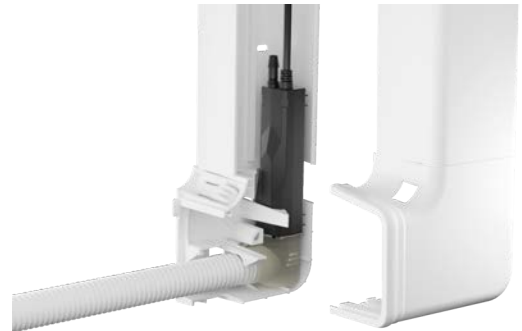

MERKMALE:

- Max. Fördermenge: 22 l/h
- Max. Förderhöhe: 15 m
- Geräuschpegel: 18 dB(A) in 1 m Abstand

Artikel

VAMP-CDK

Bestell-Nr.

»722.7425

REFCO ECKKANALKONDENSATPUMPE VAMP-CK

EIGENSCHAFTEN:

- Kompakteste Bauform für Kanälecken – mit minimalem Spaltmass
- Unsichtbare Befestigungstechnik für ein sauberes Installationsbild
- Kompatibel mit marktüblichen Kanalsystemen*
- Ausziehbarer Eckschlauch: Dient zugleich als Wasserreservoir
- Leisester Betrieb: Unter 18 dB(A) dank Vibrationsdämpfung und Membrantechnologie
- Förderleistung: Bis zu 22 Liter pro Stunde
- Förderhöhe: Bis zu 15 Meter
- Optische Niveaumessstechnik: Störungsresistent und präzise
- Integriertes Schaltnetzteil: Universeller Betrieb mit 100–240 VAC
- Nachhaltigkeit: Gehäuse aus pflanzenbasiertem Material
- Hergestellt in der Schweiz



MERKMALE:

- Max. Fördermenge: 22 l/h
- Max. Förderhöhe: 15 m
- Geräuschpegel: 18 dB(A) in 1 m Abstand

Artikel

VAMP-CK

Bestell-Nr.

»722.7426

BLUEDIAMOND TAUWASSERPUMPE MINI BLUE-ND-T

EIGENSCHAFTEN:

- 3 Jahre Garantie
- Extrem leiser Betrieb – 21 dB(A)
- Selbstansaugende Aktivierung – keine Siphonvorrichtung erforderlich
- Einzigartige, patentierte Rotationsmembrantechnologie
- Plug-and-Play-Setup für einfache Installation
- Kleine, kompakte Bauweise – ideal, wenn Platz knapp ist

MERKMALE:

- Max. Fördermenge: 8 l/h
- Max. Förderhöhe: 8 m
- Max. Ansaughöhe: 5 m
- Geräuschpegel: 21 dB(A) in 1 m Abstand

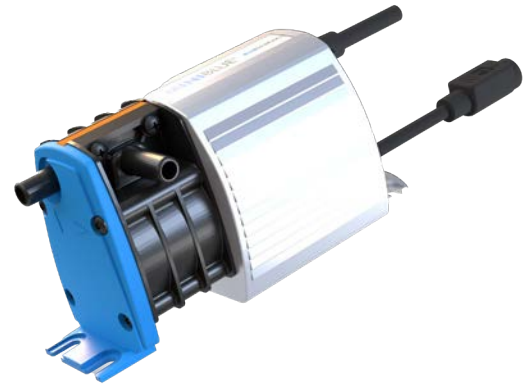

Artikel	Bestell-Nr.
Mini Blue-ND-T	»772.3446

BLUEDIAMOND TAUWASSERPUMPE MINIBLUE V2

EIGENSCHAFTEN:

- Automatisches Ansaugen ohne manuelles Ansiphonen
- Verbesserte Rotationsmembran-Technologie gegen Biofilmbildung.
- Dynamische Kondensatüberwachung für aktives Monitoring
- CondenSense™-Integration für intelligente, bedarfsgesteuerte Förderung mit automatischer Anpassung
- Energie- und geräuschoptimiert für leisen und sparsamen Betrieb
- Sanftanlauf für ruhiges Einschalten und längere Lebensdauer

MERKMALE:

- Max. Fördermenge: 8 l/h
- Max. Förderhöhe: 8 m
- Geräuschpegel: 21 dB(A) in 1 m Abstand



Artikel	Bestell-Nr.
MINIBLUE V2	»772.3736

BLUEDIAMOND TAUWASSERPUMPE MICRO BLUE V2

EIGENSCHAFTEN:

- Besonders leiser Betrieb – 17 dB(A)
- Selbstansaugende Aktivierung, keine Siphonvorrichtungen erforderlich
- Plug-and-Play-Einrichtung für schnelle Installation

MERKMALE:

- Max. Fördermenge: 5 l/h /
- Max. Förderhöhe: 5 m
- Max. Ansaughöhe: 2 m
- Geräuschpegel: 17 dB(A) in 1 m Abstand



Artikel	Bestell-Nr.
Micro Blue V2	»772.3572

BLUEDIAMOND TAUWASSERPUMPE ARCTIK BLUE SLIM

EIGENSCHAFTEN:

- Extrem leiser Betrieb – 23 dB(A) und flaches Design (63,5 mm)
- Trockendrain-Kanal für vollständige Kondensatentfernung
- Entwickelt zum Pumpen von Biofilm, Schmutz und Ablagerungen

MERKMALE:

- Max. Fördermenge: 50 l/h
- Max. Förderhöhe: 20 m
- Max. Ansaughöhe: 7 m
- Geräuschpegel: 23 dB(A) in 1 m Abstand



Artikel	Bestell-Nr.
Arctik Blue Slim	»772.3551

BLUEDIAMOND TAUWASSERPUMPE MICRO BLUE

EIGENSCHAFTEN:

- Extrem leiser Betrieb – 17 dB(A)
- Vibrationsarmes Design mit Gummilagern
- Selbstansaugende Aktivierung – keine Siphonvorrichtung erforderlich

MERKMALE:

- Max. Fördermenge: 5 l/h
- Max. Förderhöhe: 5 m
- Geräuschpegel: 17 dB(A) in 1 m Abstand



Artikel	Bestell-Nr.
Micro Blue	»772.3574

06

Klima Zubehör



PVC-ABFLUSSROHR HART

EIGENSCHAFTEN:

- Hart-PVC Rohr 2 m, weiß
- Durchmesser 20 mm
- Fittings 45°, 90°, T-Stücke und Muffen
- UV-resistent & selbstlöschend
- Für drucklose Anwendung
- Einfach zu montieren ohne Kleber
- Abdichtung durch O-Ring, im Fitting vormontiert

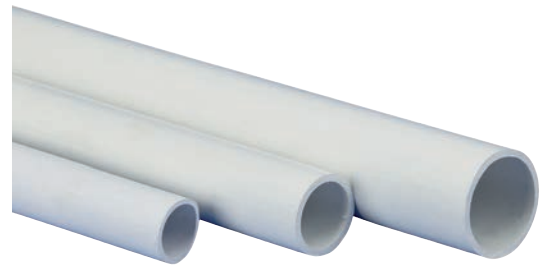

Artikel	Bestell-Nr.
Abflußrohr hart 20 mm (1 Stk. = 2 m)	»723.6150
Abflußrohr hart 25 mm (1 Stk. = 2 m)	»723.6151
Abflußrohr hart 32 mm (1 Stk. = 2 m)	»723.6152
Verbinder gerade 20 mm inkl. O-Ringe	»723.6104
Verbinder gerade 25 mm inkl. O-Ringe	»723.6105
Verbinder gerade 32 mm inkl. O-Ringe	»723.6106
Winkelstück 45 Grad 20 mm inkl. O-Ringe	»723.6107
Winkelstück 45 Grad 25 mm inkl. O-Ringe	»723.6108
Winkelstück 45 Grad 32 mm inkl. O-Ringe	»723.6109
Winkelstück 90 Grad 20 mm inkl. O-Ringe	»723.6110
Winkelstück 90 Grad 25 mm inkl. O-Ringe	»723.6111
Winkelstück 90 Grad 32 mm inkl. O-Ringe	»723.6112
T-Stück 20 mm inkl. O-Ringe	»723.6113
T-Stück 25 mm inkl. O-Ringe	»723.6114
T-Stück 32 mm inkl. O-Ringe	»723.6115
Reduzierung 25/20 mm inkl. O-Ringe	»723.6116
Reduzierung 32/25 mm inkl. O-Ringe	»723.6117
Befestigungsschelle 20 mm	»723.6118
Befestigungsschelle 25 mm	»723.6119
Befestigungsschelle 32 mm	»723.6120



Verbinder



Winkelstück



T-Stück



Befestigungsschelle

VERBINDUNG ROHR AUF SCHLAUCH

BESCHREIBUNG:

Verbindungsstück blau zur Verbindung von harten Abflussrohren mit flexiblen Abflussschläuchen.



Artikel	Bestell-Nr.
Verbindung Rohr auf Schlauch 20mm ID 14-20mm	»723.6121
Verbindung Rohr auf Schlauch 25mm ID 14-20mm	»723.6122
Verbindung Rohr auf Schlauch 32mm ID 14-20mm	»723.6123

ALU DACHDURCHFÜHRUNG FDD-02

BESCHREIBUNG:

Nachträgliche Änderungen am Flachdach beschädigen meist die Dachhaut und stellen ein großes Risiko für eindringende Feuchtigkeit und Kältebrücken dar.

Daher ist es von großer Wichtigkeit, bereits bei der Planung eines Flachdaches alle Dachdurchführungen zu bedenken - auch in Anbetracht zukünftiger Installationen von zum Beispiel Solar- oder PV-Anlagen.



Artikel	Bestell-Nr.
Alu Dachdurchführung FDD-02 125 x 125 mm	»754.2143

INNENBIEGEFEDER SATZ

BESCHREIBUNG:

Innenbiegefeder Satz metrisch für Rohre mit 6 mm - 10 mm - 12 mm - 15 mm - 16 mm - 18 mm

Durch den einfachen Einsatz einer Biegefeder können Rohre einfach in die gewünschte Form gebogen werden. Die Innenbiegefeder einfach in das Rohr stecken und so an jeder Stelle des Rohrs einsetzen. Durch Einsatz der Innenbiegefeder können Sie das Rohr in einem einzigen Arbeitsschritt biegen, ohne das Rohr zu knicken oder zu beschädigen.



Artikel	Bestell-Nr.
Metrisch - 6mm-10mm-12mm-15mm-16mm-18mm	»436.9902
Zöllig - 1/4"-3/8"-1/2"-5/8"-3/4"	»436.9901

T&S TAUWASSERVERDUNSTER

Beschreibung:

Der langjährig bewährte Standard-Tauwasserverdunster (160 W) mit modernster PTC-Steuerung für problemlosen und wartungsfreien Betrieb. Die Verdunstungsrate beträgt 3 Liter / Tag.

Eigenschaften:

- Eingebaute selbstregelnde Heizung
- Alu-Guss-Gehäuse
- Geeignet für Kühlvitrienen, -pulte, -truhen und -regale



Artikel	Bestell-Nr.
Tauwasserverdunster	»612.1401

REPARATURSCHALTER 4-POLIG

Beschreibung:

Wissen Sie, wo Ihre Anlage abgesichert ist? Der Reparaturschalter ermöglicht ein einfaches Freischalten direkt am Gerät. Der Schalter wurde mit dem Installateur im Hinterkopf entworfen. Mit separater Rückplatte für mühelose Installation.

Eigenschaften:

- Spannung: 230V / 415V AC
- Maximalstrom: 20A
- Oberflächen-montierbar (mit und ohne Rückplatte)
- Abnehmbarer Schalter für leichtes Verdrahten
- Schutzart IP66 für die Nutzung im Innen- und Außenbereich
- Separate Rückplatte mit Wasserwaage für mühelose Installation
- 5 Kabeleinführungsöffnungen
- Arretierbare „AUS“- (bis zu 2 Schlösser) und „EIN“-Position zur Verhinderung eines unbefugten Zugriffs
- Voll konform mit IEC 60947-3



Artikel	Bestell-Nr.
20A IP66	»772.3523
25A IP66	»772.3587
32A IP66	»772.3588

ASPEN XTRA TOOLBOX SCHLAUCHANSCHLUSSSTÜCKE 60-TEILIG

Beschreibung:

Im Lieferumfang enthalten sind unter anderem diverse Anschlussadapter sowohl Gummireduktion, als auch PVC, drei selbstdichtende Schlauchadapter und fünf Anschlussadapter.

Enthält alles, was Sie für die Pumpen-Installation benötigen. Erleichtert den Installationsbetrieb und den Wartungstechnikern die Arbeit! Durch die vorgefüllten Fächer, sollte man dieses Teil immer griffbereit haben. Der Werkzeugkasten wird mit einer illustrierten Anleitung auf der Außenseite sowie Informationen zur Nachfüllung geliefert.



Eigenschaften:

- Die 12 Fächer enthalten diverse Xtra-Zubehörteile
- Erleichtert die professionelle Montage
- Zubehörsätze sind eine solide Hilfe

Artikel	Bestell-Nr.
Toolbox 60 teilig	»772.3477

UMWELT ÖLPROTEKTOR

BESCHREIBUNG:

Der Ölprotektor ist ein Auffangsystem für darauf aufgestellte Kälte- und Klimaanlage und verhindert entsprechend den rechtlichen Anforderungen, dass in den Protektor gelaufene Öle, Wassergefährdungsklasse eins bis drei (WGK1- WGK3), bei Regen ausgespült werden.

Ausgelaufenes Kältemaschinenöl wird vom Ölprotektor aufgefangen. Bei Regen wird das Kältemaschinenöl durch ein patentiertes Ölabscheidesystem entsprechend der rechtlichen Vorgaben zurückgehalten.

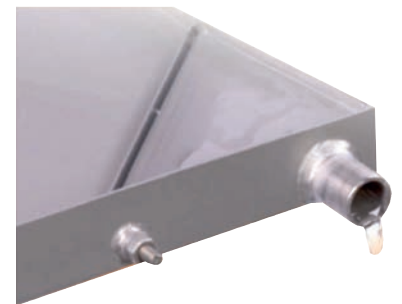

Artikel	Bestell-Nr.
CUW1S 1,2L 35x320x900mm	»754.2101
CUW2 1,5L 35x400x950mm	»754.2102
CUW3 2,3L 35x500x1150mm	»754.2103
CUW4 3,9L 35x850x1140mm	»754.2104
CUW5 4,2L 35x930x1140mm	»754.2105
CUW6 4,7L 35x780x1500mm	»754.2106
CUW7 5,4L 35x1200x1500mm	»754.2107
CUW8 4,9L 35x1430x850 mm	»754.2108
CUW9 3,0L 35x1250x590 mm	»754.2109
CUW10 5,8L 35x1750x850 mm	»754.2110

GUS LAUBSCHUTZGITTER

BESCHREIBUNG:

Spezielle Anwendungsbereiche erfordern eine Modifizierung der Protektoren. Befindet sich beispielsweise der Montageort in einem von Bäumen überschatteten Bereich, empfehlen wir unsere Laubschutzgitter. Diese halten im Herbst das Laub großflächig vom Ablauf fern und erhalten dessen Funktionsfähigkeit.



Artikel	Bestell-Nr.
Laubschutz 35x150x150mm	»754.2122

HEIZKIT FÜR CUW INKLUSIVE HEIZTHERMOSTAT

EIGENSCHAFTEN:

- Thermostat mit Pegelstandserfassung
- Schaltvermögen: 10 A, 24 250V AC
- Material: PC
- Abmessungen: 122x120x65 mm
- Schutzart: IP66
- Gewicht: 200g
- Ausstattung: Temperaturregler selbstständig schaltend, Feuchtesensor mit Anschlusskabel, Störmeldekontakt für 230VAC / Kleinspannung bis 2A
- Silikonheizmatte
- Flächenleistung: 200 Watt
- Heizfläche: 200 x 300 mm
- Niedrigste Umgebungstemperatur: -60°C
- Wärmeverteilung: gleichmäßig über die gesamte Heizfläche
- Prüfzeichen: VDE, CE, SEV, UL
- Schutzart: IP65
- Druckfestigkeit: 30 N/cm²
- Dicke: 3,0 mm
- Leistungstoleranz: +/- 10%
- Isolierung: Silikon-Glasfasergewebe



Artikel	Bestell-Nr.
CUW 1-3 / 200 W	»754.2117
CUW 4-10 / 400 W	»754.2118

BIG FOOT MULTI FRAME 1x 1,2 m

Beschreibung:

Big Foot Multi Frame BN9720 1000 x 1200 mm, mit Höhenverstellung von 330 bis 610 mm und für eine maximale Last von 500 kg. Montagekonsole für die Dachmontage ihres Klimagerätes.

Der Multi Frame kann mit dem Extension-Kit von jeder Seite aus erweitert werden, was Ihnen die Flexibilität gibt, die Konfiguration des Rahmens an Ihre Installation anzupassen.

Eigenschaften:

- 330 mm Füße.
- Passt zu einer Vielzahl von Geräten.
- Einstellbare Beinlänge.
- Einfach zu montieren.
- Wird in einer Schachtel mit Klemmsätzen geliefert.
- Getestet auf 1000 Stunden Salzsprühnebel.
- Feuerverzinkter Stahl.
- Recycelbare EPDM-Schaumstoffmatte.
- Füße aus recyceltem, glasgefülltem Nylon-Kunststoff.



Artikel	Bestell-Nr.
330 bis 610mm - 500 kg max.	»772.3725

BIG FOOT EXTENSION KIT 1x 1,2 m

Beschreibung:

Big Foot Erweiterungssatz BN9721 mit Höhenverstellung von 330 mm bis 610 mm. Erweiterung der Montagekonsole für die Dachmontage ihres Klimagerätes.

Eigenschaften:

- 330 mm Füße.
- Passt zu einer Vielzahl von Geräten.
- Einstellbare Beinlänge.
- Einfach zu montieren.
- Wird in einer Schachtel mit Klemmsätzen geliefert.
- Getestet auf 1000 Stunden Salzsprühnebel.
- Feuerverzinkter Stahl.
- Recycelbare EPDM-Schaumstoffmatte.
- Füße aus recyceltem, glasgefülltem Nylon-Kunststoff.

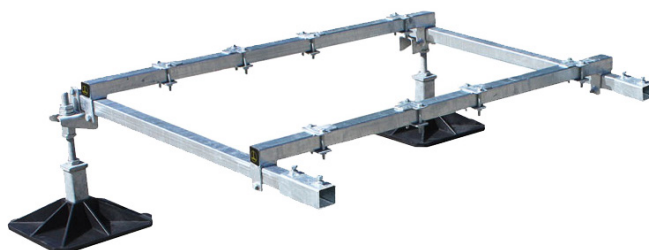

Artikel	Bestell-Nr.
Erweiterung 330 bis 610mm - 500 kg max.	»772.3726

BIG FOOT MULTI FRAME XL

Beschreibung:

Big Foot Multi Frame BN9731 1500 x 1200 mm, mit Höhenverstellung von 330 bis 610 mm und für eine maximale Last von 500 kg. Montagekonsole für die Dachmontage ihres Klimagerätes.

Der Multi Frame kann mit dem Extension-Kit von jeder Seite aus erweitert werden, was Ihnen die Flexibilität gibt, die Konfiguration des Rahmens an Ihre Installation anzupassen.

Eigenschaften:

- 330 mm Füße.
- Passt zu einer Vielzahl von Geräten.
- Einstellbare Beinlänge.
- Einfach zu montieren.
- Wird in einer Schachtel mit Klemmsätzen geliefert.
- Getestet auf 1000 Stunden Salzsprühnebel.
- Feuerverzinkter Stahl.
- Recycelbare EPDM-Schaumstoffmatte.
- Füße aus recyceltem, glasgefülltem Nylon-Kunststoff.



Artikel	Bestell-Nr.
330 bis 610mm - 500 kg max.	»772.3727

BIG FOOT XL EXTENSION KIT

Beschreibung:

Big Foot Erweiterungssatz BN9732 mit Höhenverstellung von 330 mm bis 610 mm. Erweiterung der Montagekonsole für die Dachmontage ihres Klimagerätes.

Eigenschaften:

- 330 mm Füße.
- Passt zu einer Vielzahl von Geräten.
- Einstellbare Beinlänge.
- Einfach zu montieren.
- Wird in einer Schachtel mit Klemmsätzen geliefert.
- Getestet auf 1000 Stunden Salzsprühnebel.
- Feuerverzinkter Stahl.
- Recycelbare EPDM-Schaumstoffmatte.
- Füße aus recyceltem, glasgefülltem Nylon-Kunststoff.



Artikel	Bestell-Nr.
Erweiterung 330 bis 610mm - 500 kg max.	»772.3728

NOVAER WANDKONSOLENSATZ WEISS

Beschreibung:

Novaer verstellbare Universalhalterung S-210P mit vormontierten Schnellverschlüssen. Hergestellt aus verzinktem Blech und lackiert mit Polyester-Pulver.

Eigenschaften:

- Einfache Installation und Achsabstandsberechnung
- Optimale Größe für jeden Maschinentyp Maschine
- Wasserwaage und Fuß-Abstandshalter für korrekte Positionierung



Artikel	Bestell-Nr.
420x400x800mm / 120 kg	»730.7004
465x400x800mm / 160 kg	»730.7029
550x400x800mm / 160 kg	»730.7028

EURO UNIVERSALKONSOLE VERZINKT TYP 25

EIGENSCHAFTEN:

- U-Profil mit Führung für Hammerkopfschrauben
- Abmessungen: 600 x 36 x 20 mm (L x B x H)
- Mit Mittelochlung 10,5 x 40 mm im Abstand von 60 mm
- Tragkraft: ca. 41 kg (Abhängig von der Belastung. Details in der Tabelle unter Maßzeichnung)

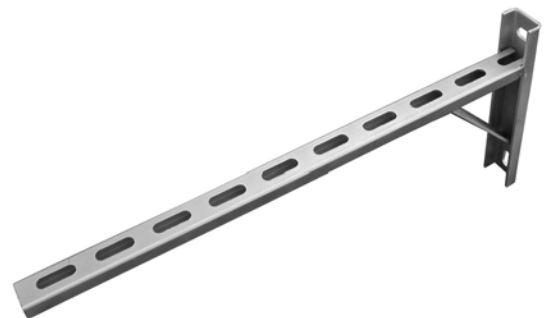

Artikel	Bestell-Nr.
Typ 25	»166.2403
Typ 75	»166.2404

TYCO KONSOLENSET 600 mm MIT SCHALLDÄMMUNG

Beschreibung:

Das Tyco Konsolenset AIRCON mit Schalldämmung bietet ein ausgezeichnetes Preis/Leistungsverhältnis. Im Lieferumfang enthalten sind Schwingungsdämpfer, Wandschienen und Ausleger.

Eigenschaften:

- Zur schallgedämmten Befestigung von Aggregaten und Klimageräten etc. an der Wand
- Rationelle Montage durch vormontierte Bauteile
- Zugeschnittene Systemschienen mit Abschlusskappen
- Einfache Höhenjustierung durch Schiebemuttern
- Variable Einstellung der Befestigungsabstände auf der Konsole durch Schiebemuttern
- Länge: 600 mm // Tragkraft: 120 kg



Artikel	Bestell-Nr.
600 mm mit Schalldämmung	»166.2521

DÄMPFUNGS SOCKEL NOVAER SET KOMPLETT

Beschreibung:

Dieses Set besteht aus zwei Dämpfungssockeln von Novaer und zwei Schraubensets.

Die Dämpfungssockel bestehen aus recyceltem SBR Kautschuk mit feinem Granulat, das mit Polyurethan gebunden ist. Diese Zusammensetzung reduziert Vibrationen und sorgt somit für eine lange Lebensdauer der Maschinen und Geräte. Sie bieten somit die perfekte und korrekte Montage von Klimageräten (Außeneinheiten) am Boden oder auf Dächern.

Durch die vorgefertigten Befestigungspunkte kann mit weiteren Dämpfungssockeln eine einfache Sockelerhöhung ermöglicht werden.

Eigenschaften:

- Geeignet für Rohrleitungen, Lüftungskanäle und Kabeltrassen
- Material: Langlebiger, recycelter SBR Kautschuk mit feinem Granulat
- Geeignet für Innen- und Außenanwendungen bei Temperaturen zwischen -40 °C bis +80 °C

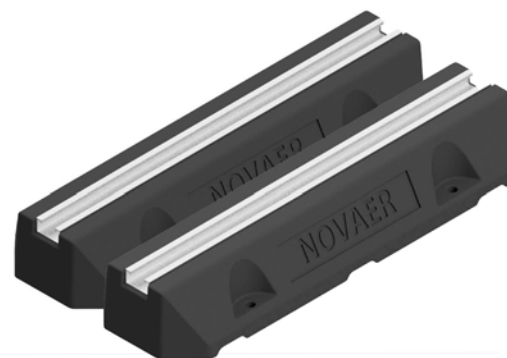

Artikel	Bestell-Nr.
250 mm	»772.3713
400 mm	»772.3714
600 mm	»772.3715
1000 mm	»772.3716

DÄMPFUNGS SOCKEL BIG FOOT FIX-IT FOOT 600 HOCH BLOCK

Beschreibung:

Big Foot High-Block 600 für Erhöhung eines Dämpfungssockels. Der High-Block ermöglicht eine erhöhte Bodenfreiheit und lässt sich perfekt mit unseren robusten, langlebigen Dämpfungssockeln kombinieren, die in verschiedenen Größen erhältlich sind.



Eigenschaften:

- Schnelle und einfache Montage
- Viele Höhen und Längen lieferbar
- Robuster Recyclingkautschuk reduziert die Körperschwingungen und verbessert die Stabilität

Artikel	Bestell-Nr.
Big Foot 600	»772.3466

ARMACELL SPIRALSCHLAUCH

Beschreibung:

Armacell Spiralschlauch SC-SH-16/E30 mit glatter Innenseite. Die Kondenswasserschläuche von Armacell sind aus weichem PVC gefertigt.

BUND = 30 m (nur im Bund erhältlich)

Eigenschaften:

- Lieferbar in Einzelkartons als Endlosrolle
- Besonders geeignet zur Unterputzverlegung
- Leicht zu transportierender Karton
- Druckbeständig



Artikel	Bestell-Nr.
16 mm	»346.040550
18 mm	»346.040551
20 mm	»346.040552

CASTEL ENGINEERING, FLEXIBLES WELLROHR-SET (WEISS) INKL. ZUBEHÖR Ø 80 mm, 1 m

Beschreibung:

Das Flexy Cover Kit bietet einen zuverlässigen Schutz für Kältemittelleitungen und sorgt für eine saubere, wetterbeständige Verbindung zwischen Außengerät und Wand – ganz ohne zusätzliche Leitungskanäle.

Eigenschaften:

- Schutz vor Witterung
- Einfache Montage
- Sauberes Erscheinungsbild
- Flexibel einsetzbar
- Langlebiges Material



Artikel	Bestell-Nr.
Set	»723.6176

CASTEL ENGINEERING, FLEXIBLER WELLSCHLAUCH 50 m

Beschreibung:

Der Flexy Tube ist ein robuster, flexibler Schutzschlauch mit 50m Länge, der Kältemittelleitungen zuverlässig vor Witterung und Beschädigung schützt – perfekt für ausgedehnte Leitungsführungen, insbesondere auf Dächern.

Eigenschaften:

- 50m Länge
- Flexibles Material
- Witterungsbeständig
- Robuste Ausführung
- Einfache Verarbeitung
- Sauberes Finish



Artikel	Bestell-Nr.
Ø 60 mm	»723.6177
Ø 80 mm	»723.6178

ARMACELL WELLSCHLAUCH

Beschreibung:

Der Armacell Wellenschlauch SC-CH-16/18/E50 ist vorrangig zur Installation direkt an den Kondensatanschluss von Klima-Innengeräten oder mit großen Kondensatwasserpumpen geeignet. Sehr gut geeignet für die Verlegung unter Putz. Es handelt sich um weiches PVC Material. Damit ist eine einfache Montage gewährleistet. Wenn Sie einmal diesen Kondensatschlauch verarbeitet haben, werden Sie begeistert sein!

BUND = 50 m (nur im Bund erhältlich)

Eigenschaften:

- Innendurchmesser: 16 / 18 mm
- Lieferbar in Einzelkartons als Endlosrolle
- Besonders geeignet zur Unterputzverlegung
- Leicht zu transportierender Karton
- Druckbeständig



Artikel	Bestell-Nr.
16/18 mm	»346.040553

CASTEL ENG. KONDENSAT-Y-ADAPTER

BESCHREIBUNG:

Ermöglicht den einfachen Anschluss an **A.DP.96-Ablaufschläuche**. Das **Y-Verbindungsstück** leitet Kondenswasser sicher und effizient in mehrere Richtungen und sorgt so für eine flexible und zuverlässige Entwässerungslösung.



Artikel	Bestell-Nr.
20/20-18 mm	»723.6180

CASTEL ENG. KONDENSAT-Y-VERTEILER

BESCHREIBUNG:

Y-Verbindungsstück für glatte Kondensatschläuche. Geeignet zum Anschluss an **A.DPS-Ablaufschläuche** mit den Schlauchdurchmessern Ø 16 mm, Ø 18 mm und Ø 20 mm. Ideal zur sauberen Verbindung oder Zusammenführung von Kondensatleitungen.



Artikel	Bestell-Nr.
16/18/20 mm	»723.6181

ARMACELL Y-VERZWEIGUNG

BESCHREIBUNG:

Armacell Y-Verzweigung SC-YW-16-18 für Spiral- und Wellschlauch einsetzbar.



Artikel	Bestell-Nr.
16/18 mm	»348.1234

CASTEL ENGINEERING WANDDURCHFÜHRUNG 90 x 65 mm

BESCHREIBUNG:

Perfekte Abdichtung für Wandausgänge mit Bogen für Installationskanal mit 90 x 65 mm.



Artikel	Bestell-Nr.
90 x 65 mm	»723.6135
110 x 75 mm	»723.6136

CASTEL ENGINEERING VERBINDUNGSSTÜCK 90 x 65 mm

BESCHREIBUNG:

Verbindungsstück zur Verarbeitung von 2 anschließenden Kanälen.
Größe: 90 x 65 mm.

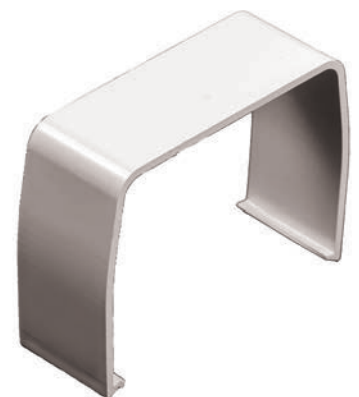

Artikel	Bestell-Nr.
90 x 65 mm	»723.6129
110 x 75 mm	»723.6130

CASTEL ENGINEERING WANDDURCHFÜHRUNG FÜR KÄLTELEITUNGEN, WEISS

Beschreibung:

Die Wandhülse sorgt für einen sicheren und sauberen Wanddurchgang Ihrer Kältemittelleitungen. Es schützt die Isolierung zuverlässig vor Schäden, verdeckt unsaubere Bohrkanten und lässt sich individuell auf die jeweilige Wandstärke zuschneiden.

Eigenschaften:

- Schützt die Isolierung der Leitungsrohre vor Beschädigungen beim Durchführen durch die Wand
- Die Manschette deckt Bohrfehler im Innenbereich ab.
- Schnitt zur Anpassung an die Wandstärke, zwischen 100mm / 3,94" und 350mm / 13,78"
- Das Loch sollte einen Durchmesser von 64mm / 2.52" haben



Artikel	Bestell-Nr.
Ø 100 mm / L 350 mm	»723.6179

CASTEL ENG. UNTERPUTZBOX FÜR KLIMAGERÄTE WEISS

Beschreibung:

Einbaukasten zur Vorinstallation von Klimaanlage. Ausgestattet mit einem vertikalen Abfluss und Anschlüssen für Kondensatleitungen bzw. -schläuche mit Ø 16, 18 und 20 mm. Ideal für eine saubere und vorbereitete Montage im Wandbereich.

Eigenschaften:

- Integrierte Box für die Vorinstallation von Klimasystemen
- Vertikaler Ablauf integriert
- Anschlüsse für Ø 16, 18 und 20 mm Abflussrohre und Schläuche
- Saubere und unauffällige Wandmontage
- Farbe: Weiß



Artikel	Bestell-Nr.
427 x 65 x 95 mm	»723.6182
530 x 65 x 95 mm	»723.6183

CASTEL ENG. INSTALLATIONS-/KABELKANAL OPTIMAL DUCT RAL 9003

Beschreibung:

Optimal Duct Installationskanal, RAL9003 reinweiß. Die Kanäle sind 2-teilig.

- Erst wird das Basisteil befestigt
- Die Leitungen werden in der Basis mit dem Fast-Clip verankert
- Danach wird das Abdeckteil darauf geklipst

Eigenschaften:

- 1 Stück = 2 m
- 90 x 65 mm
- PVC, UV-beständig
- Standardfarbe: weiß (RAL9003)
- Standardlänge: 2000 mm (2 LM) - ohne Klammer geliefert
- Jede Länge ist in Schutzfolie verpackt
- M1 Zertifikat



Preis pro
Meter!

Artikel	Bestell-Nr.
90 x 65 mm	»723.6169
110 x 75 mm	»723.6170

LICATEC INSTALLATIONSKANAL, REINWEISS

BESCHREIBUNG:

Licatec Installationskanal reinweiß CK 110X60 Mini aus Hart-PVC, schwer entflammbar, selbstverlöschend. Installationskanal - bester Schutz durch geschlossene Kabelführung

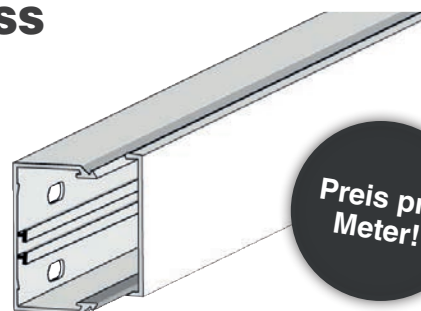

Preis pro
Meter!

Artikel	Bestell-Nr.
110 x 60 Mini (1 Stk = 2 m)	»349.7392

LICATEC INSTALLATIONSKANAL, BRAUN

BESCHREIBUNG:

Licatec Installationskanal braun CK 110 x 60 Mini aus Hart-PVC, schwer entflammbar, selbstverlöschend. Installationskanal - bester Schutz durch geschlossene Kabelführung

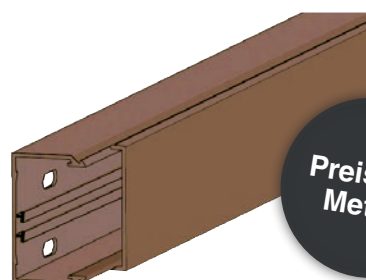

Preis pro
Meter!

Artikel	Bestell-Nr.
110 x 60 Mini (1 Stk = 2 m)	»349.7397

KLEBEBAND GERBAND, WEISS

Beschreibung:

Das Klebeband Gerband 560 Rolle 10m/50mm weiß ist ein reißfestes Weich-PVC-Klebeband mit einem stark klebenden, kältefesten und hitzebeständigen Naturkautschuk-Kleber.

Es wird zum Abdichten und Ummanteln von Isolierstößen, als Endbandage um Isolierschalen und -manschetten, zum Abdichten von Rohrleitungen, Lüftungskanälen und Behältern mit hygroskopischem Füllgut sowie zum Kennzeichnen und Bündeln verwendet.

Eigenschaften:

- Spezifikation DIN 4102-Klasse A2, nicht brennbar
- Träger: Weich-PVC-Folie
- Dicke: 0,13 mm
- Reißfestigkeit: über 60 N / 25 mm
- Klebkraft: über 3 N / 25 mm
- Temperaturbereich: -5°C bis +60°C
- Bandbreite: 50 mm
- Rollenlänge: 10 m weiß, bzw. 25 m schwarz



Artikel	Bestell-Nr.
50 mm x 10 m	»367.4515

THERMO-ISOLIERBAND SELBSTKLEBEND, WEISS

Beschreibung:

Thermo-Isolierband selbstklebend 50 mm x 10 m weiß, 3mm zur Dämmung/ Schutz der Rohrleitungen, Luftkanäle, Behälter (inkl. Bogen, Armaturen, Flansche u.ä.) von Kälte-/Klima- und verfahrenstechnischen Anlagen zur Tauwasserverhinderung und Energieeinsparung.

Eigenschaften:

- Breite 50 mm
- Dicke 3,0 mm
- Rollenlänge 10 m
- Selbstklebend
- Weiß

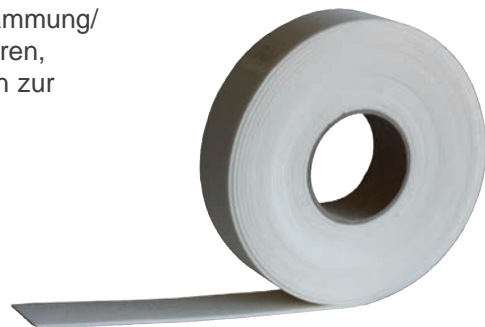

Artikel	Bestell-Nr.
50 mm x 10 m	»367.9903

TAPE ROLLE NEUTRAL

Beschreibung:

Thermo Isolierband, schwarz, selbstklebend, geeignet für die Dämmung kurzer Rohrstücke und schwer zugänglicher Stellen.

Eigenschaften:

- schwarz
- selbstklebend
- geeignet für die Dämmung kurzer Rohrstücke und schwer zugänglicher Stellen
- Abmessungen: Länge 15m, Breite 50mm, Dicke 3,0mm
- Kartoninhalt: 12 Stück



Artikel	Bestell-Nr.
50 mm x 15 m	»345.0903



sauerermann®
a VERDER company

seit 50 Jahren

The banner features various industrial tools and equipment, including a large white vertical component, a black control box, a blue toolbox, a handheld device, and a digital multimeter, all set against a blue and white background with a laurel wreath around the 50th anniversary text.

ARMA-CHEK WRAP

Beschreibung:

Arma-Chek Wrap ist ein neues selbstverschweißendes Material zur Ummantelung von technischen Dämmungen in der Gebäudetechnik und Industrie, das keinen zusätzlichen Kleber oder selbstklebendes Band für die Installation benötigt.



Arma-Chek Wrap wird einfach mit einer Überlappung von 20 mm um das gedämmte Rohr gewickelt. Das selbstverschweißende Material verbindet sich ohne Zugabe eines Klebers mit der Oberfläche der Dämmung. Und das Beste daran: Es vulkanisiert nicht sofort, sodass die Installation trotzdem innerhalb von 10 bis 20 Minuten nach dem Aufbringen angepasst werden kann. Für die Installation wird nur ein Messer oder eine Schere benötigt.

Arma-Chek Wrap bietet die perfekte Kombination aus hoher Flexibilität und mechanischer Beständigkeit. Im Gegensatz zu starren Ummantelungssystemen formt sich das flexible schwarze Material nach einer Belastung durch seine Rückstellkraft wieder in Form zurück. Somit wird die Kompression der darunter liegenden Dämmung vermieden.

Arma-Chek Wrap ist UV- und witterungsbeständig. Es ist regenfest und beständig gegen die meisten Chemikalien. Ob zum Schutz von gedämmten Rohren, Kanälen, Bögen, Flanschen oder T-Stücken, Arma-Chek Wrap ist vielseitig einsetzbar und kann auf verschiedenen technischen Dämmstoffen angebracht werden. Es ist auch die ideale Wahl, wenn eine schnelle Lösung gefragt ist. Die superflexible Ummantelung ermöglicht eine einfache Verarbeitung auch auf engstem Raum und unter schwierigen baulichen Gegebenheiten. Zudem ist das schwarze Material stark absorbierend, dadurch können dünnere Dämmstärken gewählt werden.

Eigenschaften:

- Schnelle und einfache Installation
- Hohe mechanische Beständigkeit
- Hochleistungspolymer auf Basis von Polyisobutylene
- Selbstverschweißend
- Sehr gute UV- und Witterungsbeständigkeit in allen Umgebungen
- Farbe des Produktes: Black / Anthracite
- Halogenfrei (Chlorid, Bromid) nach DIN / VDE 0472, Teil 815, Silikonfrei



Artikel	Bestell-Nr.
ACH-WP70 B=70mm L=10m (0,7m ²)	»» 345.0912
ACH-WP250 B=250mm L=10m (2,5m ²)	»» 345.0913
ACH-WP500 B=500mm L=10m (5,0m ²)	»» 345.0914
ACH-WP750 B=750mm L=10m (7,5m ²)	»» 345.0915
ACH-WP1050 B=1050mm L=10m (10,5m ²)	»» 345.0916

Preis pro
m²

SAUERMANN PVC-SCHLAUCH

BESCHREIBUNG:

Transparenter PVC-Schlauch ACC00910 Ø 6 mm zum Anschließen der Pumpe an die Kondensatableitung. Rollenlänge 50 m.



Artikel	Bestell-Nr.
50 m ID = 6 mm	»722.4488

SAUERMANN PVC-SCHLAUCH, VERSTÄRKT

BESCHREIBUNG:

Transparenter PVC-Schlauch zum Anschließen der Pumpe an die Kondensatableitung.
Durchmesser: 10 mm
Länge: 25 m
Verstärkte Version!



Artikel	Bestell-Nr.
25 m ID = 10 mm	»722.4496

PVC-GEWEBESCHLAUCH

BESCHREIBUNG:

Der PVC-Gewebes Schlauch 16 x 3mm Tauwasser (Bund = 50m) ist robust und qualitativ hochwertig hergestellt.



Artikel	Bestell-Nr.
16 x 3 mm (Bund = 50m)	»723.3422

ASPEN DOPPELROHR KUNSTSTOFFAUFHÄNGER

EIGENSCHAFTEN:

- Einfache Installation
- Passend für M8- und M10-Gewindestangen
- Keine Kabeltrasse erforderlich
- Einfacher Ratschenverschluss

Artikel	Bestell-Nr.
3/8"	»772.3553
1/2"	»772.3554
5/8"	»772.3555



DERBLAUE - PROFI WANNE 10 LITER 34 x 34 x 12,5 cm

BESCHREIBUNG:

Die DERBLAUE® Wanne ist die Basisausstattung für jeden Handwerker, der mit Flüssigkeiten zu tun hat. Egal ob eng, niedrig oder tiefe Einbausituationen: Die Wanne, hergestellt aus einer gewebeverstärkten Spezialplane, passt sich dank der extrem starken und robusten Biegemetallelemente jedem Untergrund perfekt an und bleibt formstabil. Eine weiche Dichtlippe fügt sich passgenau an und ermöglicht sauberes Arbeiten.



Artikel	Bestell-Nr.
34 cm x 34 cm x 12,5 cm	»489.2701

DERBLAUE - PUMPSYSTEM (EU) 12 V PUMPE INKL. NETZTEIL

Beschreibung:

Die DERBLAUE® 12V Pumpe ist ein vielseitiges Werkzeug für den professionellen Einsatz. Mit dem mitgelieferten Netzteil, Schlauch und Beutel ist sie sofort einsatzbereit und ideal für den Transport.

Eigenschaften:

- starke Pumpleistung: 10 l/min | 0,5 Bar | bis 60 Grad
- Netzteil für Pumpe und Akku, Tragebeutel
- 3 m Schlauch mit Halteclip
- Geeignet für verschiedene Flüssigkeiten
- Kompakt und leicht für den mobilen Einsatz
- 45 min Trockenlauf / 5 mm tiefabsaugend
- Aufstecksieb 1 mm Maschenweite
- beständig bis 60 Grad
- beständig gegen alle üblichen Flüssigkeiten, u.a. verschmutztes Heizungswasser und glycolhaltige Flüssigkeiten
- optionaler Akku erhältlich



Artikel	Bestell-Nr.
12 V	»489.2702

DERBLAUE- AKKU FÜR DIE PUMPE (12 V, 6 AH LITHIUM-IONEN-AKKU)

BESCHREIBUNG:

Der DERBLAUE® Akku ermöglicht mehr Flexibilität im Einsatz, da keine zusätzliche Stromquelle benötigt wird, um die Pumpe zu betreiben. Mit seinen 3,5 Stunden Laufzeit und bis zu 1.500 Liter Fördermenge ist dieser stoßfeste und spritzwassergeschützte Akku perfekt für die Baustelle geeignet.



Artikel	Bestell-Nr.
6 Ah Lithium-Ionen Akku	»489.2703

DERBLAUE - EINFACH-ROSETTE 1 x 15 mm

BESCHREIBUNG:

DERBLAUE® Einfach-Rosette ist ein praktischer Helfer für eine saubere Baustelle. Die Rosette dient als Spritzschutz und hat eine 22 mm oder 15 mm Öffnung. Durch die Biegemetallelemente kann sie zudem mit den Magneten der Rutsche verbunden werden.



Artikel	Bestell-Nr.
1 x 15 mm	»489.2704
1 x 22 mm	»489.2705
1 x 30 mm	»489.2706

DERBLAUE - DOPPEL-ROSETTE 2 x 15 mm

BESCHREIBUNG:

Die DERBLAUE® Doppelrosette dient als Spritzschutz um Rohre und sorgt für maximale Sauberkeit im Einsatz. Sie verfügt über zwei Öffnungen mit je 15 mm im Abstand von 50 mm. Durch die Biegemetallelemente kann sie zudem mit den Magneten der Rutsche verbunden werden.



Artikel	Bestell-Nr.
2 x 15 mm	»489.2707

DERBLAUE - RUTSCHE - 50 cm LANG

BESCHREIBUNG:

Die DERBLAUE® Rutsche ermöglicht das gezielte Leiten von Flüssigkeiten und ist mit integrierten Biegemetallelementen ausgestattet. Die Aufhängelaschen mit starkem Neodym-Magnet und Ösen sorgen für eine einfache Befestigung.



Artikel	Bestell-Nr.
50 cm lang	»489.2708

DERBLAUE - TRICHTER 40, 25 LITER

Beschreibung:

Der DERBLAUE® Trichter 40 cm vereinfacht Wartungsarbeiten aus hohen Einbausituationen. Ab einer Höhe von ca. 50 cm erleichtern die Trichter die Arbeit enorm. Über einen 3/4 Zoll Schlauch lassen sich zum Beispiel Pumpen sauber, schnell und rückschonend tauschen.

Eigenschaften:

- Trichter mit höhenverstellbarem Aufhängesystem
- 40 cm lang, 40 cm breit
- Fassungsvermögen ca. 25 Liter
- Mit einsetzbarem Filtersieb
- Kleiner Trichter mit 40 x 40 Öffnung und einsetzbarem Filtersieb
- 3/4 Zoll Messingschlauch-Anschluss für den Ablauf
- 4 Ösen
- längenverstellbares Aufhängesystem
- perfekt für hohe Einbausituationen
- perfekte Rohrbruch-Hilfe



Artikel	Bestell-Nr.
40 x 40 cm	»489.2709

DERBLAUE - TRICHTER 80, 50 LITER

Beschreibung:

Der DERBLAUE® Trichter 80 ist der große Bruder des kleinen Trichters und macht Wartungsarbeiten aus hohen Einbausituationen zum Kinderspiel. Ab einer Höhe von ca. 50 cm erleichtern die Trichter die Arbeit enorm. Über einen 3/4 Zoll Schlauch lassen sich Pumpen sauber, schnell und rückschonend tauschen.

Eigenschaften:

- Trichter mit höhenverstellbarem Aufhängesystem
- Fassungsvermögen ca. 50 Liter
- Mit einsetzbarem Filtersieb
- Großer Trichter mit 80 x 80 Öffnung
- 3/4 Zoll Messingschlauch-Anschluss für den Ablauf
- 4 Ösen | längenverstellbares Aufhängesystem
- perfekt für Arbeiten an Abflussleitungen und Rohrbrüchen im Deckenbereich



Artikel	Bestell-Nr.
80 x 80 cm	»489.2710

DERBLAUE - TRICHTER 110, 70 LITER

Beschreibung:

Der DERBLAUE® Trichter 110 wurde speziell für die professionelle Wartung von Deckenkassetten entwickelt. Er lässt sich über das in der Länge verstellbare Aufhängesystem unter der Deckenkassette anbringen und bleibt während der Wartung dank der eingebauten Glasfaserstäbe formstabil. Die Arbeitsumgebung und der Boden werden maximal vor Spritzern abgeschirmt, gesammelte Flüssigkeiten können über den 3/4 Zoll Messinganschluss gezielt und kontrolliert abgeleitet werden.



Eigenschaften:

- Trichter mit höhenverstellbarem Aufhängesystem
- 110 cm lang. 110 cm breit
- Fassungsvermögen ca. 70 Liter
- 3/4 Zoll Anschluss
- Mit einsetzbarem Filtersieb

Artikel	Bestell-Nr.
110 x 110 cm	»489.2711

DERBLAUE - FLEX-TRICHTER INKL. 3/4“ KAPPE

BESCHREIBUNG:

Der Flex-Trichter ist ein verformbarer Trichter für das Ablassen, Auffangen und Einfüllen von Flüssigkeiten – ideal auch in schwierigen Einbausituationen.

Dieser Trichter ist mit Biegemetallelementen ausgestattet, sodass Du die Seiten individuell verformen und den Trichter in Engstellen reindrücken kannst. Zum Ablassen, Auffangen und Einfüllen von Flüssigkeiten auch in schwierigen Einbausituationen!



Natürlich gibt es einen 3/4 Zoll Messinganschluss, über den Flüssigkeiten direkt über einen Schlauch abgeleitet werden können. Alternativ kannst Du die Verschlusskappe verwenden, um die Flüssigkeiten im Flex-Trichter aufzufangen. Die drei Laschen an den Seiten verfügen zudem über Aufhängeösen und starke Neodym-Magnete – so kannst Du den Trichter auch an metallischen Oberflächen fest fixieren.

Artikel	Bestell-Nr.
Inkl. 3/4“ Kappe	»489.2712

DERBLAUE - FALT-TRICHTER 105 / 52,5 INKL. 2,5 m SCHLAUCH

BESCHREIBUNG:

Der Falt-Trichter 105/52,5 von DERBLAUE® ist ein faltbares Auffangsystem mit einem Durchmesser von 105 cm und einer Höhe von 52,5 cm. Er wird mit einem 2,5 m langen Schlauch, einem Aufhängesystem und einem Transportbeutel geliefert. Ideal für das saubere Abführen von Flüssigkeiten in verschiedenen Arbeitsumgebungen.

- Platzsparend: Der Trichter ist mit einem Klappgelenk ausgestattet, das eine kompakte Lagerung und einen einfachen Transport ermöglicht.
- Formstabil: Robuste, rundum integrierte Glasfaserstäbe halten den Trichter auch unter anspruchsvollen Betriebsbedingungen in Form.
- Kontrollierte Ableitung von Flüssigkeiten: Ein ¾-Zoll-Messinganschluss sorgt für eine sichere und saubere Ableitung von Flüssigkeiten über einen Schlauch.
- Freihändiges Arbeiten: Mit dem mitgelieferten Aufhängesystem lässt sich der Trichter einfach direkt unter der Klimaanlage befestigen, sodass Servicetechniker freihändig arbeiten können.



Artikel	Bestell-Nr.
Ø 105 cm / H 52,5 cm	»489.2713

DERBLAUE - UNTERLEGWANNE 190 x 140

BESCHREIBUNG:

Hier hast du die absolute Absicherung für deine Arbeitsumgebung. Pack unsere große Unterlegwanne (190 cm x 140 cm) unter deine Maschine oder benutze sie als Ablage für dein Werkzeug und die Geräte, an denen du arbeitest. Sie lässt sich für den Transport oder die Lagerung wie eine Decke kompakt zusammenlegen und ist dabei weit mehr als nur eine Decke: Durch eingearbeitete Biegemetallelemente kannst du sie zu einer übergroßen Wanne formen, wodurch sie zum perfekten Auslaufschutz für unzählige Anwendungen wird.



Artikel	Bestell-Nr.
190 x 140	»489.2714

DERBLAUE - UNTERLEGWANNE 110 x 85

BESCHREIBUNG:

Die Unterlegwanne 110/85 von DERBLAUE® bietet optimalen Schutz für deine Arbeitsumgebung. Sie besteht aus robuster, gewebeverstärkter Spezialplane und verfügt über umlaufend integrierte Biegemetallstreifen zum Hochklappen der Ränder (10 cm lang). Mit einem Fassungsvermögen von ca. 30 Litern und umlaufenden Aufhängeösen ist sie vielseitig einsetzbar.



Artikel	Bestell-Nr.
110 x 85	»489.2715

DERBLAUE - PUMPE MIT SCHLAUCH + HALTECLIP

Beschreibung:

Bei diesem Artikel handelt es sich um ein Zubehörteil. Akku und/oder Netzteil sind nicht im Lieferumfang enthalten.

Die Pumpe von DERBLAUE® ist eine leistungsstarke 12V Pumpe mit einer Förderleistung von 10 l/min bei 0,5 Bar. Sie ist tiefabsaugend bis 5 mm und für Flüssigkeiten bis zu 60 °C geeignet. Die Pumpe hat eine Trockenlaufzeit von 45 Minuten und wird mit einem 3 m Schlauch mit Halteclip geliefert. Ideal für das kontrollierte Abpumpen von Flüssigkeiten. Nicht für Öl geeignet.

Eigenschaften:

- 12V Pumpe mit 10 l/min Förderleistung
- 45 min Trockenlauf
- 5 mm tiefabsaugend
- Akku und/oder Netzteil sind nicht im Lieferumfang enthalten
- Aufstecksieb 1 mm Maschenweite
- beständig bis 60 Grad und gegen alle üblichen Flüssigkeiten u.a. verschmutztes Heizungswasser und glycolhaltige Flüssigkeiten,
- 3 m langer Schlauch mit Halteclip



Artikel	Bestell-Nr.
mit Schlauch und Halteclip	»489.2716

DERBLAUE - NETZTEIL (EU)

Beschreibung:

Das DERBLAUE® Netzteil mit 12,6V und 3A dient zum Laden des spritzwassergeschützten Akkus oder zum Betreiben der leistungsstarken Pumpe. Es ist kompakt und zuverlässig, ideal für den professionellen Einsatz.

Eigenschaften:

- leistungsstarken Pumpe
- Netzteil 12,6V3A



Artikel	Bestell-Nr.
12,6 V	»489.2717

DERBLAUE - TRAGEBEUTEL

BESCHREIBUNG:

Der Tragebeutel von DERBLAUE® bietet eine praktische Aufbewahrungsmöglichkeit für Systemkomponenten. Er verfügt über eine stabile Aufhängeöse und ein spritzwassergeschütztes Fach für das separat erhältliche Netzteil. Ideal für den einfachen Transport und die sichere Aufbewahrung.

Hinweis: Öffnen des Beutels durch Aufziehen der seitlichen Kordelzüge in Richtung der Bänder (links und rechts).



Artikel	Bestell-Nr.
mit stabiler Aufhängeöse	»489.2718

DERBLAUE - FLICKSET (3 FLICKEN)

BESCHREIBUNG:

Mit dem Flickset von DERBLAUE® können kleine Beschädigungen an der Wanne schnell und einfach repariert werden. Das Set enthält jeweils 3 Flicker zur Reparatur von kleinen Rissen oder Löchern sowie eine Bedienungsanleitung.



Artikel	Bestell-Nr.
3 Flicker	»489.2719

DERBLAUE - SCHLAUCH MIT KLAMMER

BESCHREIBUNG:

Der 3 m lange Schlauch von DERBLAUE® wird mit einer Klammer geliefert, die eine einfache Befestigung ermöglicht. Ideal für den Einsatz mit der DERBLAUE® Pumpe, um Flüssigkeiten gezielt abzuleiten.



Artikel	Bestell-Nr.
Schlauch mit Klammer	»489.2720

DERBLAUE - PUMPE EINZELN

BESCHREIBUNG:

Bei diesem Artikel handelt es sich um ein Zubehörteil. Akku und/oder Netzteil sind nicht im Lieferumfang enthalten.

Die leistungsstarke 12V Pumpe von DERBLAUE® ist auch einzeln erhältlich. Mit einer Förderleistung von 10 l/min bei 0,5 Bar, tiefabsaugend bis 5 mm und geeignet für Flüssigkeiten bis zu 60 °C, ist sie vielseitig einsetzbar. Die Pumpe hat eine Trockenlaufzeit von 45 Minuten und ist ideal für das kontrollierte Abpumpen von Flüssigkeiten. Nicht für Öl geeignet.



Artikel	Bestell-Nr.
Pumpe einzeln	»489.2721

DERBLAUE - BIEGEMETALL STREIFEN 333 x 15 mm

BESCHREIBUNG:

Die Biegemetall Streifen von DERBLAUE® ermöglichen das beliebige Formen von Produkten wie Wannen und Rutschen. Sie sind robust und langlebig, ideal für den professionellen Einsatz.



Artikel	Bestell-Nr.
4x Biegemetall Streifen	»489.2722

DERBLAUE - AUFHÄNGSYSTEM MIT 2 LEINEN

BESCHREIBUNG:

Das Aufhängesystem von DERBLAUE® besteht aus zwei Leinen, die eine einfache Befestigung von Produkten wie Trichtern oder Wannen ermöglichen. Es ist stabil und flexibel einsetzbar, ideal für verschiedene Arbeitsumgebungen.



Artikel	Bestell-Nr.
System mit 2 Leinen	»489.2723

DERBLAUE®

Die etwas anderen Tools ...

... für alle Profi-Betriebe, die Wert auf Effizienz und Sauberkeit legen. DERBLAUE® bringt Support für Dein Team und Entlastung für Dein Tagesgeschäft.



DERBLAUE - EINHAND-AUFHÄNGSYSTEM INKL. 2 LEINEN + KARABINERN

BESCHREIBUNG:

Das DERBLAUE® Aufhängesystem mit 2 Leinen ist ein höhenverstellbares System, das speziell für die Verwendung mit Trichtern und Rutschen entwickelt wurde. Es ermöglicht eine flexible Positionierung und sicheren Halt der Komponenten während des Einsatzes.



Artikel	Bestell-Nr.
inkl. 2 Leinen + Karabinern	»489.2726

DERBLAUE - LEINENHALTER SPLITGERÄT 2x LEINENHALTER FÜR FALT-TRICHTER

BESCHREIBUNG:

Zur einfachen Handhabung des Aufhängesystems: Die Leinenhalter werden direkt an den Ecken des Splitgeräts angebracht. Die Leinen des Aufhängesystems können dadurch schnell und einfach befestigt und in der Länge eingestellt werden.



Artikel	Bestell-Nr.
2x Leinenhalter für Falt-Trichter	»489.2727

DERBLAUE - 1x FILTERSIEB FÜR PUMPE

BESCHREIBUNG:

Aufstecksieb für die Pumpe mit 1 mm Maschenweite. Ermöglicht das Abpumpen von Schmutzwasser.



Artikel	Bestell-Nr.
Filtersieb für Pumpe	»489.2728



mySCHIESSL TOP 12

Die 12 stärksten Features für schnelleres Finden, Planen, Bestellen und Verwalten in mySCHIESSL

Finden

- 1 Produktsuche**
Passende Artikel schnell und gezielt finden
- 2 Filterfunktion**
Produkte nach Kriterien präzise eingrenzen
- 3 Produktfinder**
Passende Systeme schnell und gezielt finden

Planen

- 4 Vergleichstool**
Bis zu 3 Artikel direkt miteinander vergleichen
- 5 Technische Daten**
Alle relevanten Produktinformationen auf einen Blick
- 6 Datenblätter**
Individuelle Produktdatenblätter mit wenigen Klicks erstellen

Bestellen

- 7 Bestellstatus**
Den Status Ihrer Bestellung jederzeit im Blick behalten
- 8 Warenkörbe**
Warenkörbe, Freigaben und Berechtigungen flexibel steuern
- 9 QR-Nachbestellung**
Artikel per QR-Code schnell und einfach nachbestellen

Verwalten

- 10 Adressverwaltung**
Liefer- und Rechnungsadressen zentral verwalten
- 11 Broschüre-PDF**
Produktbroschüren direkt als PDF individuell zusammenstellen
- 12 ERP-Anbindung**
Bestellprozesse durch die ERP-Anbindung effizienter abwickeln

07

Isolierte Kupferrohre



NOVAER KUPFERROHR VORISOLIERT / METRISCH

EIGENSCHAFTEN:

- Dampfdiffusionswiderstandszahl der Isolierung: $\geq 11000 \mu$
- Brandverhalten: DIN 13501-1; Baustoffklasse E / Isolierung Klasse $B_L - s_1 - d_0$
- Chemikalienbeständigkeit: ausgezeichnet
- Widerstandsfähigkeit gegen Pilz- und Schädlingsbefall: ausgezeichnet
- PE-Schutzfolie, Farbe: Weiß, gaufriert
- Schalldämmung bis zu 30dB der Strömungs- und Kontaktgeräusche bei Metallrohren



Artikel	Bestell-Nr.
6x1mm (Bund=25m)	»321.4033
10x1mm (Bund=25m)	»321.4034
12x1mm (Bund=25m)	»321.4035
16x1mm (Bund=25m)	»321.4036
18x1mm (Bund=25m)	»321.4037
22x1mm (Bund=25m)	»321.4038

NOVAER VORISOLIERTES KUPFERROHR / ZÖLLIG

EIGENSCHAFTEN:

- Dampfdiffusionswiderstandszahl der Isolierung: $\geq 11000 \mu$
- Brandverhalten: DIN 13501-1; Baustoffklasse E / Isolierung Klasse $B_L - s_1 - d_0$
- Chemikalienbeständigkeit: ausgezeichnet
- Widerstandsfähigkeit gegen Pilz- und Schädlingsbefall: ausgezeichnet
- PE-Schutzfolie, Farbe: Weiß, gaufriert
- Schalldämmung bis zu 30dB der Strömungs- und Kontaktgeräusche bei Metallrohren



Artikel	Bestell-Nr.
1/4"x0,8mm (Bund=25m)	»321.4039
3/8"x0,8mm (Bund=25m)	»321.4040
1/2"x0,8mm (Bund=25m)	»321.4041
5/8"x1mm (Bund=25m)	»321.4042
3/4"x1mm (Bund=25m)	»321.4043
7/8"x1mm (Bund=25m)	»321.4044

NOVAER VORISOLIERTES KUPFERROHR DOPPEL

BESCHREIBUNG:

Hochwertiges, vorisoliertes Doppel-Kupferrohr im Bund zu 20 Meter für die Klimainstallation. Das Rohr besitzt Kühlschrankqualität und erfüllt die Anforderung der Baustoffklasse E. Für den Einsatz in Klimaanlage, Splitgeräten und Wärmepumpen.

Restlängenanzeige: Wir ersparen Ihnen lästiges Nachmessen oder ungenaues Abschätzen der Restlänge. Anhand der Meterangaben auf der Isolierung erkennen Sie auf einen Blick, wie viele Meter Kupferrohr Sie schon verwendet haben und wie viele Meter Ihnen noch zur Verfügung stehen.

Kühlschrankqualität: Weiches, hochreines Kupferrohr, fertig ummantelt mit weißer, extrem robuster Außenhaut. Gute Isolierwerte und hohe Diffusionswiderstandszahl.

Zwei Rohrdimensionen mit verbundenen Isolierungen: Dadurch wird eine sehr einfache und zeitsparende Verrohrung der Geräte gewährleistet.



Artikel	Bestell-Nr.
TWIN 6/10x1mm (Bund=20m)	»321.4045
TWIN 6/12x1mm (Bund=20m)	»321.4046
TWIN 6/16x1mm (Bund=20m)	»321.4047
TWIN 10/16x1mm (Bund=20m)	»321.4048
TWIN 1/4"-3/8"x0,8 (Bund=20m)	»321.4057



MITSUBISHI ELECTRIC

Klimaanlagen und Wärmepumpen vom erfahrenen Experten



BOSCH
Technik fürs Leben

Bosch Home Klima.

Spitzentechnologie, Zuverlässigkeit und Qualität aus Deutschland. Zu einem unschlagbar attraktivem Preis und mit 5 Jahren Garantie! Wir bieten innovative Lösungen, hochwertige Produkte und umfangreiche Erfahrung im Vertrieb und Projektierung im Bereich Klima- und Lüftungstechnik.

Wir führen die gesamte Produktpalette von Bosch Klimatechnik. Alle Produkte und weitere Informationen dazu finden Sie unter www.schiessl-kaelte.de



08

RIVACOLD
MASTERING COLD

Kälte



RIVACOLD SATTEL BLOCKSYSTEM

Beschreibung:

Die BEST EASY Blocksystem Baureihe hat das selbe moderne Design, den thermodynamischen Kreislauf und Komponenten wie die Geräte der BEST Baureihe. Jedoch wird bei der BEST EASY Geräten ein etwas einfacherer Regler eingesetzt, der nicht über die Funktionalität bzw. Konnektivität des in der BEST Geräten eingesetzten Reglers verfügt. Für sehr viele Applikationen reicht aber die Funktionalität dieses Reglers völlig aus und der Gerätepreis konnte dadurch für die BEST EASY Baureihe signifikant gesenkt werden.

Eigenschaften:

- Elektronische Steuerung COPELAND mit Temperaturanzeige
- Netzkabel 2,5 m mit Stecker. Absicherung bauseitig
- Hermetische Hubkolbenverdichter
- Türkontaktschalter mit 2,5 m Kabel
- Verbindungskabel 5 m für Kühlzellenlicht mit Beleuchtung
- Anschlusskabel 2,5 m zur Türrahmenheizung (nur bei TK-Ausführungen)
 - BMS-Modus-Anschlusskabel 5 m
- Luftgekühlter Verflüssiger
- Hochdruckpressostat und Hochdrucktransmitter
- Kältemittelfüllung. Max. Kältemittelfüllung pro Kältekreislauf: 150 g



NORMALKÜHLUNG (LEISTUNGSANGABE 0/+32°C)

Artikel	Bestell-Nr.
BYWS251MA05P11 / R290 / 230V / 641 W / 5,00 m ³	»743.4444
BYWS251MA10P11 / R290 / 230V / 941 W / 8,30 m ³	»743.4445
BYWS251MA20P11 / R290 / 230V / 1265 W / 11,90 m ³	»743.4446
BYWS301MA30P11 / R290 / 230V / 1645 W / 18,40 m ³	»743.4447
BYWS301MA40P11 / R290 / 230V / 2003 W / 23,90 m ³	»743.4448
BYWS302MA50P11 / R290 / 230V / 2503 W / 31,90 m ³	»743.4449
BYWS302MA50P12 / R290 / 400V / 2503 W / 31,90 m ³	»743.4450
BYWS352MA60P11 / R290 / 230V / 3085 W / 41,50 m ³	»743.4451
BYWS352MA60P12 / R290 / 400V / 3085 W / 41,50 m ³	»743.4452
BYWS352MA70P11 / R290 / 230V / 3325 W / 45,60 m ³	»743.4453
BYWS352MA70P12 / R290 / 400V / 3325 W / 45,60 m ³	»743.4454
BYWS352MA80P11 / R290 / 230V / 3877 W / 55,00 m ³	»743.4455
BYWS352MA80P12 / R290 / 400V / 3877 W / 55,00 m ³	»743.4456

RIVACOLD SATTEL BLOCKSYSTEM

EIGENSCHAFTEN:

- Elektronische Steuerung COPELAND mit Temperaturanzeige
- Netzkabel 2,5 m mit Stecker. Absicherung bauseitig
- Hermetische Hubkolbenverdichter
- Türkontaktschalter mit 2,5 m Kabel
- Verbindungskabel 5 m für Kühlzellenlicht mit Beleuchtung
- Anschlusskabel 2,5 m zur Türrahmenheizung (nur bei TK-Ausführungen) / BMS-Modus-Anschlusskabel 5 m
- Luftgekühlter Verflüssiger
- Hochdruckpressostat / Hochdrucktransmitter
- Kältemittelfüllung. Max. Kältemittelfüllung pro Kältekreislauf: 150 g



TIEFKÜHLUNG (LEISTUNGSANGABE -20 / +32°C)

Artikel	Bestell-Nr.
BYWS251LA10P11 / R290 / 230V / 694 W / 4,90 m ³	»743.4457
BYWS251LA20P11 / R290 / 230V / 925 W / 7,50 m ³	»743.4458
BYWS301LA30P11 / R290 / 230V / 1065 W / 9,10 m ³	»743.4459
BYWS301LA40P11 / R290 / 230V / 1177 W / 10,40 m ³	»743.4460
BYWS302LA50P11 / R290 / 230V / 1579 W / 18,20 m ³	»743.4461
BYWS302LA50P12 / R290 / 400V / 1579 W / 18,20 m ³	»743.4462
BYWS352LA60P11 / R290 / 230V / 2165 W / 29,60 m ³	»743.4463
BYWS352LA60P12 / R290 / 400V / 2165 W / 29,60 m ³	»743.4464
BYWS352LA70P11 / R290 / 230V / 2392 W / 34,40 m ³	»743.4465
BYWS352LA70P12 / R290 / 400V / 2392 W / 34,40 m ³	»743.4466

EBM VENTILATORMOTOR 230 V

BESCHREIBUNG:

Der iQC ist die langlebige und energieeffiziente Weiterentwicklung der bewährten iQ- und Q-Motoren. Ausgestattet mit moderner GreenTech EC-Technologie, punktet er mit hoher Wirtschaftlichkeit, Wartungsfreiheit und einem intelligenten Nacht-/Tag-Modus.

Dank Schutzart IP65 ist der iQC ideal für anspruchsvolle Einsatzbereiche – selbst bei hoher Staubbelastung oder Hochdruckreinigung. Zudem ist er als 1:1-Austauschlösung perfekt für Neuinstallationen und Nachrüstungen geeignet.



Artikel	Bestell-Nr.
iQC 15W	»128.1332

UNIVERSAL VENTILATORMOTOR

BESCHREIBUNG:

Gekapselte Spaltpol-Wechselstrommotoren in internationaler Qualitätsnorm. VDE-geprüft, mit 3adrigem Anschlußkabel, ab 16 Watt thermogeschützt. Spezielschmiersystem für Temperaturbereich -30 bis 50 °C, selbstschmierend mit großer Ölreserve. Betrieb in jeder Einbaulage. Drehrichtung auf die Welle gesehen links. Elektrischer Anschluß 230-240V/1/50Hz ±10 %, Drehzahl 1300 min⁻¹ bei 50 Hz, 1550 min⁻¹ bei 60 Hz, Isolierklasse B. Mit 2 verschiedenen Fußbefestigung durch 2 Gewindebolzen M4, Abstand 18 mm bzw. 26 mm. Rückseitige Lagerschale mit 3 Bohrungen M4, 120° versetzt, Teilkreisdurchmesser 72 mm. Vordere und hintere Lagerschale mit 4 Gewindeschrauben M4 mit Muttern verschraubt.



Artikel	Bestell-Nr.
VN5-13/027	»133.2203
VN7-20/898	»133.2204
VN10-20/028	»133.2205
5-82-CE-3016/VN16-30	»133.2206
VNT18-30/312	»133.2214
VNT25-40/030	»133.2207

09

Werkzeuge



SCHNELLKUPPLUNG MIT SCHRADERVENTIL

BESCHREIBUNG:

Schnellkupplung mit Schraderventil von Refco.
Automatisch voller Druck am Ventilkern ohne Justierung
und unabhängig von der Kernstellung.

Die Kupplungshälften werden einzeln an die
Anschlussfittings und Schlauchenden angeschlossen,
sodass das System einfach ohne jeden Kältemittelverlust
geöffnet werden kann.

Bei Schlauchdemontage gibt es keinen Kältemittel- bzw.
Ölverlust.

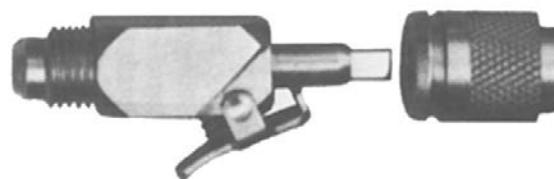

Artikel	Bestell-Nr.
gerade - 7/16" UNF x 7/16" UNF	»315.9901
90° - 7/16" UNF x 7/16" UNF gebogen	»315.9902
gerade - 7/16" UNF x 1/2" - 20 UNF	»314.9991
90° - 7/16" UNF x 7/16" UNF gebogen	»314.9992

REFCO SCHRADERVENTILWECHSELSCHLÜSSEL

EIGENSCHAFTEN:

- Schnelles evakuieren und füllen
- Sicheres entfernen oder wechseln von Schraderventilen – ohne Kältemittelverlust
- Vakuumdicht
- Swiss Made
- Anschluss A: 1/4" SAE | Ventilkern | Innengewinde
- Anschluss B: 1/4" SAE | Außengewinde
- Anschluss C: 1/4" SAE | Außengewinde | Flare
- Betriebsdruck: 60 bar
- Verpackung: Blister
- Material: Messing | Aluminium | Kunststoff
- Farbe: blank | schwarz
- Systemanschluss: 1/4" SAE | Mit Ventildrucker
- Geräteanschluss: 1/4" SAE



Artikel	Bestell-Nr.
32525	»314.9821
32525-1/2"-20UNF für R410A	»314.9822

FIELDPIECE ELEKTRONISCHES LECKSUCHGERÄT DR82EU

EIGENSCHAFTEN:

- 10 Jahre Sensorlebensdauer
- Löst bei Seifenblasen und Öl nicht aus
- Kompakt, damit es perfekt in der Hand liegt und mehrere Alarme
- LED-beleuchtete Spitze und lauter Summer vereinfacht die Lecksuche in kritischen Umgebungen
- Empfindlichkeit höher als 1 g/Jahr
- Robust und IP54-zertifiziert mit 10 Stunden Akkulaufzeit
- Helles, blaues LCD-Display mit Hintergrundbeleuchtung
- Klare numerische Leckgrößenanzeige sowie Balkendiagramm
- Elektrisch nicht leitfähige, robuste Sonde, die dort bleibt, wo sie sein soll
- Geeignet für A2L-Kältemittel



Artikel	Bestell-Nr.
DR82EU mit IR-Technologie	»417.9972

FIELDPIECE ELEKTRONISCHES LECKSUCHGERÄT SCL2EUR

EIGENSCHAFTEN:

- Erfasst Kältemitteländerungen und zeigt in kontaminierten Bereichen eine ausgezeichnete Reaktionsfähigkeit
- Lange Lebensdauer des Sensors bis zu 10 Jahre
- Drei Empfindlichkeitsstufen, bis zu 6 g pro Jahr
- Wiederaufladbarer Lithium-Ionen-Akku



Artikel	Bestell-Nr.
SCL2EUR für R744/CO2	»417.9973

INFICON ELEKTRONISCHES LECKSUCHGERÄT D-TEK 3

EIGENSCHAFTEN:

- Empfindlichkeit von 1 g/Jahr
- Umfasst nur Kältemittelsensor
- Komplett neu gestalteter Infrarotsensor
- Neue Lithium-Ionen-Batterie und schnellladefähig
- Automatischer und manueller Nullabgleichs-Modus
- Empfindlichkeit sinkt nicht im Laufe der Zeit
- Robuster Transportkoffer im Lieferumfang



Artikel	Bestell-Nr.
D-TEK 3	»417.3142

INFICON ELEKTRONISCHES LECKSUCHGERÄT D-TEK STRATUS

EIGENSCHAFTEN:

- Empfindlichkeit von 0,03 oz./Jahr (1 g/Jahr)
- Innovativer Gaswolken-Suchmodus mit ppm-Anzeige
- Schnellere Lokalisierung von Leckagen denn je
- Zwei Lecksuchgeräte in einem mit Gaswolken-Suche und Pinpoint-Modus
- Erkennt alle FCKW, HFCKW und HFOs
- Völlig neu gestalteter Infrarotsensor und neuer Lithium-Ionen-Akku
- Automatischer und manueller Nullabgleich
- Die Empfindlichkeit nimmt mit der Zeit nicht ab
- Robuster Tragekoffer inklusive



Artikel	Bestell-Nr.
D-TEK Stratus	»417.3136

INFICON SENSOR CO2 FÜR D-TEK STRATUS/ D-TEK 3

BESCHREIBUNG:

Der CO₂-Sensor von Inficon ist ein speziell entwickelter Ersatz- bzw. Zusatzsensor für das Lecksuchgerät D-TEK Stratus. Er ermöglicht die präzise und zuverlässige Erkennung von Kohlenstoffdioxid (CO₂)-Leckagen in Kälte- und Klimaanlage.



Artikel	Bestell-Nr.
D-TEK Stratus/ D-TEK 3	»417.3138

BOSCH ELEKTRONISCHES LECKSUCHGERÄT CS LD 1.0

BESCHREIBUNG:

Im Lieferumfang enthalten sind das CS LD 1.0, ein Transportkoffer, 5 × Ersatzfilter, ein USB-Ladeblock inklusive Ladekabel.

Mit dem Bosch CS LD 1.0 haben Sie immer den richtigen Sensor installiert. Egal, ob FCKW, HFCKW, HFC, HOF-Verbindungen, HC-Kältemittel, Formiergase aus (95 % N₂ und 5 % H₂) oder Ammoniak; die vorinstallierte Sensorspitze detektiert alle gängigen Kältemittel. Das lästige Austauschen des Sensors beim Einsatz an unterschiedlichen Systemen ist nicht mehr notwendig.

Dadurch wird der Sensor nicht unnötig verschmutzt oder mechanisch belastet. Die Sensor-Lebensdauer wird verlängert und die Arbeiten bei der Lecksuche werden beschleunigt. Der einzigartige „Leak Tracing“ Modus erleichtert das Aufspüren von schwer zu findenden Leckstellen. Das robuste Gehäuse in bewährter Qualität garantiert eine lange Lebensdauer.



Artikel	Bestell-Nr.
CS LD 1.0	»417.9438

SCHIESSL LECKSUCHSPRAY 400 ML

EIGENSCHAFTEN:

- Sprühabstand ca. 30-50 cm
- Biologisch abbaubar
- Lecksuchspray mit Korrosionsschutz
- Spezialsprühkopf



Artikel	Bestell-Nr.
Lecksuchspray	»355.2502

SÄURETESTER

BESCHREIBUNG:

QwikCheck ist ein schneller und effektiver Weg den Kälte- und Klimakreislauf auf Säure zu testen. Säure im Kreislauf kann Ausbrand verursachen. Die gelbe bis rote Farbskala macht das Ablesen des Ergebnisses einfach. Anders als andere Methoden ist der QwikCheck Säuretest sauber und schnell. 5 Sekunden auf das Schraderventil drücken – fertig.



Artikel	Bestell-Nr.
Säuretester	»352.4001

DICHTMITTEL SUPER SEAL

BESCHREIBUNG:

Dichtmittel für Kälteanlagen bis 1,8 kg mit Schlauch. Das Kälte- und Klimaanlage-dichtmittel SUPER SEAL repariert schnell und einfach kleinste Leckagen, durch die ca. 15% Kältemittel pro Monat verloren gehen. Es können auch mehrere Leckagen hintereinander abgedichtet werden. SUPER SEAL ist mit jedem Kältemittel und jedem Öl kompatibel, da es keine chemischen Reaktionen mit einer dieser Komponenten eingeht. Es reagiert nur mit der Luftfeuchte bzw. dem Kondenswasser wenn es aus der Leckage austritt.



Artikel	Bestell-Nr.
Dichtmittel 30 ml	»365.5703

BOSCH HOCHDRUCK-ABSAUGGERÄT RG 4.0

EIGENSCHAFTEN:

- Geeignet auch für A2L/A2/A3 Kältemittel*
- Werkzeug für den professionellen Einsatz
- Nach internationalen Normen zertifiziert
- Robust und schlagfest
- Ruhiger und zuverlässiger Betrieb
- Montage auf Grundplatte für einfache Wartung
- Einzylinder-Kompressor stabil, zuverlässig und ölfrei
- Die Schutzabdeckung hält Schmutz von Manometern und Bedienelementen fern
- Elektrische und kältetechnische Anschlüsse an gegenüberliegenden Seiten des Gerätes
- Speziell entwickelte Halterungen und Füße sorgen für Stabilität, Geräusch- und Vibrationsdämpfung
- *Für FCKW, HFCKW, HFKW und Klasse A2L + A2, A3 Kältemittel jedoch nicht für NH3. Speziell für Kältemittel mit besonders hohen Drücken, wie z.B. R410A.



Artikel

RG 4.0

Bestell-Nr.

»418.4013

FIELDPIECE DIGITALES ABSAUGGERÄT MR45INT

EIGENSCHAFTEN:

- Geeignet für A2L, einschließlich R32
- Schutz vor Spannungsabfall (Betrieb bis hinunter zu 95 V Wechselstrom)
- Selbstspülung mit einem Drehknopf
- Doppelte Drehzahl (3.000/min) und doppelte Leistung (0,75 kW) mit Gleichstrommotor
- Extragroßer Kondensator liefert schnelle Kühlleistung, besonders an heißen Tagen
- Wiegt nur 10 kg (22 lbs)
- Wasserbeständig gegenüber direkter Regeneinwirkung
- Bequem zugängliche Anschlüsse
- Lange Lebensdauer und geringe Reibung durch Keramikzylinder
- Doppelzylinder-Kompressor
- Einfache Schlauchanschlüsse und integriertes Kabelstaufach
- Großes Display mit Hintergrundbeleuchtung und Statusmeldungen



Artikel

MR45INT

Bestell-Nr.

»418.9911

FIELDPIECE DIGITALES ABSAUGGERÄT MR53INT

Beschreibung:

Das Fieldpiece Rückgewinnungsgerät MR53 mit ATEX-Rating ist für die Verwendung mit Kältemitteln A3, A2L und A1 konzipiert.

Eigenschaften:

- Leicht und tragbar (11kg)
- Automatische Anpassung der Motorleistung
- Einzelnes Drehventil
- Großes LCD-Display zum Ablesen der Messwerte



Artikel	Bestell-Nr.
MR53INT	»418.9912

CPS ABSAUGGERÄT TRS 21 E

EIGENSCHAFTEN:

- Für alle Kältemittel der Klasse A1, A2L und A3 (Vorsichtsmaßnahmen berücksichtigen) geeignet.
- Funkensicher! Gesonderte TÜV-Zulassung für R32 und HFO.
- Premium-Messingfittings
- Wiegt nur 11,5 kg!
- Schnellste ARI-Absaugraten in seiner Klasse, bestes Verhältnis von Geschwindigkeit zu Gewicht in der Branche!
- Revolutionäres Design in „Vakuumpumpen“-Stil
- Fünf einzigartige patentierte und zum Patent angemeldete Design-Elemente
- Dampf- oder Flüssigkeitsabsaugung, einschließlich R-410A
- Extrem kompakt und leicht zu transportieren
- Kompressor: Ölfreier 2 - Zylinder – Kolbenkompressor
- Filtration: im Sauganschluss



Artikel	Bestell-Nr.
TRS 21 E	»418.5711

CPS UNTERKÜHLER FÜR RÜCKGEWINNUNG MT69

EIGENSCHAFTEN:

- Leicht, kompakt und kombinierbar mit fast allen Rückgewinnungsgeräten
- Kühlung durch Wasser und Eiswasser ergibt beste Kondensationsergebnisse

Artikel	Bestell-Nr.
MT69 (2x 7/16 UNF, 38bar)	»418.5709



HOCHDRUCK-ABSAUGGERÄT PROMAX RG 3000 E

EIGENSCHAFTEN:

- Leichte Konstruktion
- Mit Tragegriff
- Leicht zu bedienen
- Ideal für Service und Kundendienst
- Kein Ölwechsel
- Luftgekühlter, ölfreier Verdichter
- CE-Zeichen
- Für alle Kältemittel außer NH₃
- Mit Baumusterprüfung
- Mit Sicherheitsdruckbegrenzer (SDBK)



Artikel	Bestell-Nr.
Promax RG 3000 E	»418.4009

CPS AUTOMATISCHE FÜLL-UND ENTLEERWAAGE CC-220

EIGENSCHAFTEN:

- Zum Füllen und Entleeren
- Automatische Abschaltung nach 10 min. ohne Wertänderung
- Genauigkeit 0,015% vom Ablesewert
- Überlastungsschutz mechanisch und akustisch
- Gewicht 2,55 kg
- 9V Stromversorgung
- Auflösung ± 10 gr
- Wiegekapazität 100 kg



Artikel	Bestell-Nr.
CC-220 (100kg)	»461.5719

FIELDPIECE VAKUUMPUMPE RUNQUICK

EIGENSCHAFTEN:

- 170 l/min Durchflussrate mit 15 µm Höchstvakuum
- 0,37 kW Wechselstrommotor
- RunQuick™-Ölwechselsystem bietet spontane Ölwechsel in Sekundenschnelle
- Ölbehälter mit Hintergrundbeleuchtung – Ermöglicht die Beurteilung des Öl- und Systemzustands
- Staufach für zusätzliche Ölflasche
- Öl-Kompatibilität: Fieldpiece-Vakuumpumpenöl (hochraffiniert und optimiert für ordnungsgemäße Abdichtung und Schmierung)
- Kompressor: Drehschieber, zweistufig
- UMDREHUNGEN PRO MINUTE: 3440
- Stromquelle: 120 VAC @ 60 Hz 1 Phase
- Nominale Stromaufnahme: 5,0 AAC
- Endvakuum an den Eingangsanschlüssen: 15 Mikrometer
- Abmessungen: 201 mm x 296 mm x 406 mm
- Gewicht: 13,2 kg
- Betriebsumgebung: 30°F bis 122°F (-1,1°C bis 50°C)
- Anschlussgrößen: (1) 1/4", (2) 3/8", (1) 1/2" für einfache Schlauchanschlüsse
- Stabiler Sockel sorgt für aufrechten Stand
- Kleine Stellfläche – 22 Kubikzentimeter
- Vierteldrehung-Gasballast mit LED-Anzeige
- Praktisches, abnehmbares Kabelstaufach



Artikel

Bestell-Nr.

VP67EU / 170l/min

»411.9935

FIELDPIECE VAKUUMPUMPENÖL

EIGENSCHAFTEN:

- Niedriger Dampfdruck, ideal für die Vakuumerzeugung
- Funktioniert unter allen Bedingungen, dank breitem Temperaturbereich
- Hochgradig raffiniert für gleichbleibende Leistung
- Sorgt für ordnungsgemäße Abdichtung und Schmierung
- Entwickelt für das RunQuick®-Ölwechselsystem



Artikel

Bestell-Nr.

Öl (Packung je 3 Stück) / 237ml

»411.9934

JAVAC VAKUUMPUMPE A1/A2L/A3 CC-31 A2L

EIGENSCHAFTEN:

- Dualspannung 110/240v
- Zweistufig
- Geeignet für alle Standard- und A2L/A3-Kältemittel
- Dreifachanschluss (1/4SAE,3/8SAE &1/2 ACME)
- Optionen für Ammoniak verfügbar
- Magnetventil
- Leicht zugänglicher Ölablass



Artikel

Bestell-Nr.

CC-31 A2L 1,4 CFM 40l/min

»411.7417

JAVAC VAKUUMPUMPE A1/A2L/A3 CC-141 A2L

EIGENSCHAFTEN:

- Dualspannung 110/240v
- Zweistufig
- Geeignet für alle Standard- und A2L/A3-Kältemittel
- Dreifachanschluss (1/4SAE,3/8SAE &1/2 ACME)
- Optionen für Ammoniak verfügbar
- Magnetventil
- Leicht zugänglicher Ölablass



Artikel

Bestell-Nr.

CC-141 A2L 5,3 CFM 151l/min

»411.7418

JAVAC VAKUUMPUMPE A1/A2L/A3 CC-231 A2L

EIGENSCHAFTEN:

- Dualspannung 110/240v
- Zweistufig
- Geeignet für alle Standard- und A2L/A3-Kältemittel
- Dreifachanschluss (1/4SAE,3/8SAE &1/2 ACME)
- Optionen für Ammoniak verfügbar
- Magnetventil
- Leicht zugänglicher Ölablass



Artikel

Bestell-Nr.

CC-231 A2L 8,9 CFM 251l/min

»411.7419

CPS AKKU-VAKUUMPUMPE VPB2D18VDC IM KOFFER

EIGENSCHAFTEN:

- Ausgestattet mit CPS® Exclusive Ölnebel freie Abluft Port
- VP Serie Dual Stage-Modelle mit Gasballastventil ausgerüstet
- Sicherheitshandgriff, ergonomisch geformt für leichten Transport
- Solide Ausführung, daher resistent gegen leichte Erschütterungen
- Luftgekühlter Motor ermöglicht den Einsatz bei höheren Temperaturen
- Äußerst hohes Endvakuum von ca. 0,02 - 0,03 mbar (2-stufig) und 0,065 - 0,13 mbar (1-stufig)
- Mehrfache Sauganschluss-Verbindung zur besseren Handhabung
- Ölablaßventil für schnellen Ölwechsel
- Schauglas um den Ölstand jederzeit kontrollieren zu können



Artikel	Bestell-Nr.
VPB2D18VDC im Koffer	»411.5738

TESTO SMARTE VAKUUMPUMPE A1/A2L/A3 TESTO 565I

EIGENSCHAFTEN:

- Vollautomatisierter Evakuierungsprozess mit integriertem Haltetest bei Verwendung in Kombination mit der testo 552i Vakuumsonde
- Eine App für alles: Messungen konfigurieren, überwachen und Daten verwalten mit der testo Smart App
- Einfacher Ölwechsel und Schauglas zur schnellen Bewertung des Ölstandes
- Rückschlagventil zur Vermeidung von Vakuumverlust bei Stromunterbrechung
- Bluetooth: BLE 5.0 (30m Entfernung)



Artikel	Bestell-Nr.
testo 565i 7 CFM 198 l/min	»411.9201

REFCO SCHRADERVENTILDURCHGANGSÖFFNER A-33010

BESCHREIBUNG:

Schraderventildurchgangsöffner 7/16" x 7/16" UNF

Artikel	Bestell-Nr.
A-33010 7/16"UNFx7/16"UNF	»314.9802

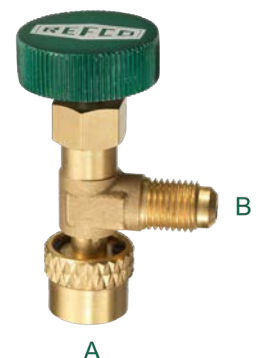

REFCO SCHRADERVENTILDURCHGANGSÖFFNER A-33410

BESCHREIBUNG:

Schraderventildurchgangsöffner 7/16" x 1/2"-20 UNF

Artikel	Bestell-Nr.
A-33410 7/16"UNFx1/2"-20UNF	»314.9803



REFCO SCHRADERVENTILDURCHGANGSÖFFNER A-38010

BESCHREIBUNG:

Schraderventildurchgangsöffner für einfaches Befüllen und Evakuieren von Kältekreisläufen.

Artikel	Bestell-Nr.
A-38010 1/4" SAE x 1/4" SAE	»314.9827



REFCO SCHRADERVENTILDURCHGANGSÖFFNER A-38410

BESCHREIBUNG:

Schraderventildurchgangsöffner für einfaches Befüllen und Evakuieren von Kältekreisläufen.

Artikel	Bestell-Nr.
A-38410 1/4" SAE x 5/16" SAE	»314.9828



REFCO FÜLLSCHLAUCHSATZ 60BAR MIT KUGELVENTIL

EIGENSCHAFTEN:

- Farbiger Gummimantel
- 2 gerade Anschlüsse
- 3 Füllschläuche 7/16" UNF (blau, rot, gelb)
- Kleines Kugelventil
- Länge der Schläuche je 150 cm
- Teflon Dichtung

Artikel	Bestell-Nr.
60 bar 3 x 1500 mm farbig mit Kugelventil	»325.8044



REFCO RATSCHENKASTEN RMK IM METALLKASTEN

EIGENSCHAFTEN:

- Spezialwerkzeugsatz für die Kältetechnik
- 19 Teile komplett im Kunststoffkasten
- Chrom-Vanadium-Stahl
- Verchromt
- Hochglanzpoliert



Artikel	Bestell-Nr.
Ratschenkasten im Koffer	»425.5202

ROTHENBERGER ROHRABSCHNEIDER 6 - 35 mm

BESCHREIBUNG:

Der Rothenberger Rohrabschneider TUBE CUTTER 35 6-35 mm 70027 ist ein stabiler Teleskop - Rohrabschneider. Gleichbleibend enger Arbeitsradius von 123 mm, exakte Teleskopführung, Vorschub synchron zur Umdrehung, leichtes und schnelles Verstellen des Arbeitsbereiches, Metallhandgriff, zwei Führungsrollen mit Einstich für bördelnahen Schnitt, versenkbarer Rohr-Innengrater und Ersatzschneidrad im Griff sind seine Pluspunkte.



Artikel	Bestell-Nr.
TUBE CUTTER 35 6 - 35mm	»431.8408

ROTHENBERGER BÖRDELGERÄT TAUMEL 6 - 18 mm

EIGENSCHAFTEN:

- Ein-Hand-Schnell-Spannsystem
- Automatischer Tiefenanschlag
- Perfekte Positionierung des Rohres zum Bördelkonus
- Garantierte Normbördel
- Verhinderung von kostspieligen Leckagen
- Durchmesser 6 - 18 mm



Artikel	Bestell-Nr.
Bördelgerät Taumel	»434.8452

DREHMOMENTGABELSCHLÜSSEL-SATZ 8-TEILIG

EIGENSCHAFTEN:

- 8-teiliges Set
- Robuste Tragetasche
- Produktgewicht: 3,5 kg



Artikel	Bestell-Nr.
Drehmomentgabelschl.-Satz 17 - 29 mm, 8-teilig	»443.8426

ROTHENBERGER PRESSWERKZEUG MIT AKKU / LADEGERÄT

EIGENSCHAFTEN:

- Schnell: durch Turbo-Druck dauert eine Verpressung nur 3 Sekunden
- Stark: verpresst Metallfittings bis Ø 35 mm und Kunststoffsysteme bis Ø 40 mm
- Handlich: perfekt ausbalanciert - der Schwerpunkt liegt da, wo der Nutzer sie greift
- Klein und leicht: mit 34 cm Länge wiegt die ROMAX Compact TT nur 2,5 kg



Artikel	Bestell-Nr.
Presswerkzeug ROMAX Compact TT für MaxiPro	»443.8441

ROTHENBERGER PRESSWERKZEUG BASIC SET 1

EIGENSCHAFTEN:

- Connected: Pressdatenerfassung in Echtzeit via ROTHENBERGER App
- Schnell: 3-Sekunden-Verpressung mittels effektivem Druckaufbau
- Stark: Verpresst Fittings bis Ø 35 mm (Metall) / Ø 40 mm (Kunststoff)
- Komfortabel: Perfekt ausbalancierte Schwerpunktlage ermöglicht angenehmes Arbeiten
- Handlich: Nur 2,5 kg Gewicht verteilt auf 34 cm Länge



Artikel	Bestell-Nr.
Presswerkzeug ROMAX Compact III	»443.8443

IBP B MAXIPRO METRISCH STARTERPAKET INKL. PRESSWERKZEUG

LIEFERUMFANG:

- 1x Rothenberger „Rocase“ Werkzeugkoffer
- 1x IBP Koffer >B< MaxiPro metrisch
- 1x Rothenberger Presswerkzeug ROMAX Compact TT ohne Akku/ Ladegerät - Artikelnummer: 443.8440
- 1x IBP Grundbacke B MaxiPro metrisch MJ03 CB19kN ohne Wechseleinsätze - Artikelnummer: 313.970242
- 1x Rothenberger Akku RO BP 18V / 2.0 Ah CAS - Artikelnummer: 443.8460
- 1x IBP Wechseleinsatz B MaxiPro metrisch 6 mm für Grundbacke MJ03 19kN und 32kN - Artikelnummer: 313.970243
- 1x IBP Wechseleinsatz B MaxiPro metrisch 8 mm für Grundbacke MJ03 19kN und 32kN - Artikelnummer: 313.970244
- 1x IBP Wechseleinsatz B MaxiPro metrisch 10 mm für Grundbacke MJ03 19kN und 32kN - Artikelnummer: 313.970245
- 1x IBP Wechseleinsatz B MaxiPro metrisch 12 mm für Grundbacke MJ03 19kN und 32kN - Artikelnummer: 313.970246
- 1x IBP Wechseleinsatz B MaxiPro metrisch 15 mm für Grundbacke MJ03 19kN und 32kN - Artikelnummer: 313.970247
- 1x IBP Wechseleinsatz B MaxiPro metrisch 16 mm für Grundbacke MJ03 19kN und 32kN - Artikelnummer: 313.970248
- 1x IBP Wechseleinsatz B MaxiPro metrisch 18 mm für Grundbacke MJ03 19kN und 32kN - Artikelnummer: 313.970249
- 1x IBP Wechseleinsatz B MaxiPro metrisch 22 mm für Grundbacke MJ03 19kN und 32kN - Artikelnummer: 313.970250
- 1x IBP Wechseleinsatz B MaxiPro metrisch 28 mm für Grundbacke MJ03 19kN und 32kN - Artikelnummer: 313.970251
- 1x IBP Tiefenlehre B MaxiPro MPM DEP metrisch - Artikelnummer: 313.970127
- 1x Rothenberger Rohrabschneider TUBE CUTTER 35 6-35mm 70027 - Artikelnummer: 431.8408
- 1x Rothenberger Innen/Außen Entgrater 6 bis 35mm 1500000237 - Artikelnummer: 432.8405
- 1x Rothenberger Rohrentgrater UNIGRAT 21660 - Artikelnummer: 432.8404
- 3x Rothenberger Reinigungsvlies ROVLIES (Packinhalt=10 Stck) 45268 - Artikelnummer: 332.9912
- 15x IBP Muffe B Maxipro MPM5270 10 Cu - Artikelnummer: 313.970217
- 15x IBP Muffe B Maxipro MPM5270 12 Cu - Artikelnummer: 313.970218
- 15x IBP Muffe B Maxipro MPM5270 18 Cu - Artikelnummer: 313.970221
- 15x IBP Bogen 90° B Maxipro MPM5002 10 Cu - Artikelnummer: 313.970151
- 15x IBP Bogen 90° B Maxipro MPM5002 12 Cu - Artikelnummer: 313.970152
- 15x IBP Bogen 90° B Maxipro MPM5002 18 Cu - Artikelnummer: 313.970155

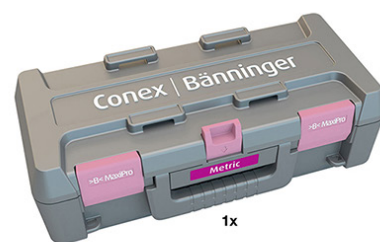

1x



1x



9x
(6-28 mm)



15x (10mm)



15x (10mm)



15x (12mm)



15x (12mm)



15x (18mm)



15x (18mm)



1x



1x



1x



1x



1x



1x

Artikel

Bestell-Nr.

MaxiPro metrisch

»313.970253

IBP B MAXIPRO STARTERPAKET OHNE PRESSMASCHINE METRISCH

LIEFERUMFANG:

- 1x IBP Koffer >B< MaxiPro metrisch
- 1x IBP Grundbacke B MaxiPro metrisch MJ03 CB19kN ohne Wechseleinsätze - Artikelnummer: 313.970242
- 1x IBP Wechseleinsatz B MaxiPro metrisch 6 mm für Grundbacke MJ03 19kN und 32kN - Artikelnummer: 313.970243
- 1x IBP Wechseleinsatz B MaxiPro metrisch 8 mm für Grundbacke MJ03 19kN und 32kN - Artikelnummer: 313.970244
- 1x IBP Wechseleinsatz B MaxiPro metrisch 10 mm für Grundbacke MJ03 19kN und 32kN - Artikelnummer: 313.970245
- 1x IBP Wechseleinsatz B MaxiPro metrisch 12 mm für Grundbacke MJ03 19kN und 32kN - Artikelnummer: 313.970246
- 1x IBP Wechseleinsatz B MaxiPro metrisch 15 mm für Grundbacke MJ03 19kN und 32kN - Artikelnummer: 313.970247
- 1x IBP Wechseleinsatz B MaxiPro metrisch 16 mm für Grundbacke MJ03 19kN und 32kN - Artikelnummer: 313.970248
- 1x IBP Wechseleinsatz B MaxiPro metrisch 18 mm für Grundbacke MJ03 19kN und 32kN - Artikelnummer: 313.970249
- 1x IBP Wechseleinsatz B MaxiPro metrisch 22 mm für Grundbacke MJ03 19kN und 32kN - Artikelnummer: 313.970250
- 1x IBP Wechseleinsatz B MaxiPro metrisch 28 mm für Grundbacke MJ03 19kN und 32kN - Artikelnummer: 313.970251
- 1x IBP Tiefenlehre B MaxiPro MPM DEP metrisch - Artikelnummer: 313.970127
- 1x Rothenberger Rohrabschneider TUBE CUTTER 35 6-35mm 70027 - Artikelnummer: 431.8408
- 1x Rothenberger Innen/Außen Entgrater 6 bis 35mm 1500000237 - Artikelnummer: 432.8405
- 1x Rothenberger Rohrentgrater UNIGRAT 21660 - Artikelnummer: 432.8404
- 3x Rothenberger Reinigungsvlies ROVLIES (Packinhalt=10 Stck) 45268 - Artikelnummer: 332.9912
- 15x IBP Muffe B Maxipro MPM5270 10 Cu - Artikelnummer: 313.970217
- 15x IBP Muffe B Maxipro MPM5270 12 Cu - Artikelnummer: 313.970218
- 15x IBP Muffe B Maxipro MPM5270 18 Cu - Artikelnummer: 313.970221
- 15x IBP Bogen 90° B Maxipro MPM5002 10 Cu - Artikelnummer: 313.970151
- 15x IBP Bogen 90° B Maxipro MPM5002 12 Cu - Artikelnummer: 313.970152
- 15x IBP Bogen 90° B Maxipro MPM5002 18 Cu - Artikelnummer: 313.970155



Artikel

Bestell-Nr.

MaxiPro metrisch Starterpaket

»313.970254

IBP B MAXIPRO STARTERPAKET INKL. PRESSMASCHINE ZÖLLIG

BESCHREIBUNG

Im Lieferumfang enthalten sind unter anderem ein Presswerkzeug von Rothenberger, Pressbacken 1/4" bis 1 1/8", ein Werkzeugkoffer, ein Rohrabschneider und verschiedene Muffen und Bögen.

MaxiPro Starterpaket mit Rothenberger Romax Compact Presswerkzeug. MaxiPro ist ein robustes Press-System zur schnellen und einfachen Herstellung sicherer und dauerhafter Rohrverbindungen.

Im Vergleich zu traditionellen Techniken wird die Produktivität durch eine stark verkürzte Montagedauer und höhere Flexibilität maßgeblich gesteigert. MaxiPro kann mit weichen, halb Harten und harten Kupferrohren* nach EN 12735-1, EN 12735-2 oder ASTM B280 in zölligen Abmessungen für alle klima- und kältetechnischen Anwendungen verwendet werden.



LIEFERUMFANG:

- 1x Rothenberger ROMAX Compact TT Presswerkzeug
- 1x Rothenberger Akku RO BP 18V / 2.0 Ah
- Je 1x Rothenberger MaxiPro Pressbacken 1/4" bis 1 1/8"
- 1x Rothenberger „Rocase“ Werkzeugkoffer
- 1x Rothenberger „Rocase“ Pressbackenkoffer
- 1x Rothenberger Rohrabschneider
- 1x Rothenberger Universal Innen- und Außenentgrater
- 1x Rothenberger Stift-Entgrater
- 3x Reinigungsvlies
- 1x IBP MaxiPro Tiefenlehre 1/4" bis 1 1/8" mit Markierstift
- 15x MaxiPro Muffe 3/8"
- 15x MaxiPro Muffe 1/2"
- 15x MaxiPro Muffe 5/8"
- 15x MaxiPro Bogen 90° 3/8"
- 15x MaxiPro Bogen 90° 1/2"
- 15x MaxiPro Bogen 90° 5/8"



Artikel

MaxiPro zöllig Starterpaket

Bestell-Nr.

»313.970001

IBP B MAXIPRO GRUNDBACKE OHNE WECHSELEINSÄTZE METRISCH

EIGENSCHAFTEN:

- Flammfreie Verbindungstechnik – keine Feuergefahr, keine Genehmigung für Arbeiten mit offener Flamme notwendig
- Beim Arbeiten mit >B< MaxiPro wird kein Schutzgas benötigt
- Reduziert Installationszeiten und -kosten
- Verarbeitung durch nur einen Monteur, auch ohne Sicherheitszonen oder -abspernungen
- Einfacher Baustellenbetrieb ohne Gasflaschen
- Jederzeit reproduzierbare, gleichmäßige Qualität der Verbindung
- Durch eine Verpressung vor, auf und hinter der O-Ring-Sicke wird mit >B< MaxiPro eine dauerhaft dichte, kraftschlüssige Verbindung hergestellt
- Hochwertiger HNBR-Dichtring
- Die zylindrische Rohrführung am Fitting erleichtert das Einführen des Rohres und verhindert eine Beschädigung des O-Rings
- >B< MaxiPro für die Kältetechnik sind zur eindeutigen Unterscheidung mit einer rosa Markierung gekennzeichnet
- Potentialausgleich: >B< MaxiPro Verbindungen sind elektrisch leitend
- Bewährte Presstechnik, über 20 Jahre Erfahrung und Millionen von Installationen weltweit
- Das leichte, kompakte Werkzeug erlaubt den Einsatz auch unter beengten Platzverhältnissen
- Wir empfehlen den Einsatz der erprobten und getesteten Rothenberger-Werkzeuge
- >B< MaxiPro ist UL- zertifiziert und als Fitting für die Kälte- und Klimatechnik gemäß SA44668 gelistet



Artikel	Bestell-Nr.
MaxiPro Grundbacke metrisch	»313.970242

IBP B MAXIPRO WECHSELEINSÄTZE

BESCHREIBUNG:

IBP Wechseleinsatz 6 mm für >B< MaxiPro Grundbacke MJ03CB19KN.

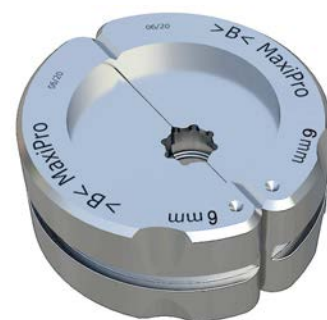

Artikel	Bestell-Nr.
6 mm für Grundbacke	»313.970243
8 mm für Grundbacke	»313.970244
10 mm für Grundbacke	»313.970245
12 mm für Grundbacke	»313.970246
15 mm für Grundbacke	»313.970247
16 mm für Grundbacke	»313.970248
18 mm für Grundbacke	»313.970249
22 mm für Grundbacke	»313.970250
28 mm für Grundbacke	»313.970251

IBP B MAXIPRO ADAPTER ZÖLLIG/METRISCH

BESCHREIBUNG:

MaxiPro, der preisgekrönte innovative Pressfitting für Klima- und Kältetechnikanwendungen.



Artikel	Bestell-Nr.
1/4" x 6 mm	»313.970255
3/8" x 10 mm	»313.970256
1/2" x 12 mm	»313.970257
5/8" x 16 mm	»313.970258
3/4" x 18 mm	»313.970259
7/8" x 22 mm	»313.970260
1 1/8" x 28 mm	»313.970261

IBP TIEFENLEHRE MAXIPRO

BESCHREIBUNG:

Conex-Bänninger IBP Tiefenlehre >B< „MAXIPRO“ // 1/4“ bis 1 1/8“ mit Markierstift.

Nach über 110 Jahren Erfahrung in der Herstellung von Fittings und mit über 3 Jahrzehnten Erfahrung im Bereich der Entwicklung von Pressfittings stellt Conex|Bänninger mit >B< MaxiPro nun ein Fittingsystem vor, das die Verbindungstechnik im Kälte- Klimabereich revolutionieren wird. >B< MaxiPro ist ein robustes Press-System zur Herstellung dauerhaft dichter, sicherer Rohrverbindungen. Verglichen mit traditionellen Techniken wird durch Zeitersparnis und Flexibilitätsgewinn eine signifikante Steigerung der Produktivität erreicht. >B< MaxiPro kann mit weichen, halbharten und harten Kupferrohren* nach EN 12735-1, EN 12735-2 oder ASTM B280 in zölligen Abmessungen für alle kältetechnischen Anwendungen verwendet werden.



Artikel	Bestell-Nr.
zöllig 1/4“ - 1 1/8“	»313.970002

IBP TIEFENLEHRE MAXIPRO

BESCHREIBUNG:

IBP Tiefenlehre metrisch 6 bis 35 mm mit Markierstift.



Artikel	Bestell-Nr.
metrisch	»313.970127

ROHRBIEGEGERÄT 10 MM

BESCHREIBUNG:

Robustes und bewährtes Rohrbiegegerät zum Biegen von weichen Kupferrohren mit 1 – 1,5 mm Wandstärke. Jeder Winkel bis 180° biegsam. Das Gerät hat eine Ratsche, sodass bequem immer im günstigsten Hebelarm gebogen werden kann. Dadurch weniger Kraftaufwand. Für jeden Rohrdurchmesser ein eigenes Gerät. Material: Stahl eloxiert / Alu / Gummi.



Artikel	Bestell-Nr.
Rohrdurchmesser 10 mm	»435.9907
Rohrdurchmesser 12 mm	»435.9908
Rohrdurchmesser 15 mm	»435.9909
Rohrdurchmesser 16 mm	»435.9910
Rohrdurchmesser 18 mm	»435.9911
Rohrdurchmesser 22 mm	»435.9912

TESTO SMART PROBES KÄLTE-SET IM ETUI

EIGENSCHAFTEN:

- Geringer Kältemittelverlust durch schlauchlose Anwendung
- Schnelle und einfache Installation direkt auf dem Druckanschluss
- Automatische Berechnung der Verdampfungs- und Verflüssigungstemperatur via testo Smart Probes APP
- Berechnung von Anlagenparametern – wie z. B. Überhitzungen – an Kälteanlagen via testo Smart Probes APP
- Erleichtert die Arbeit an Systemen mit weit auseinanderliegenden Messstellen
- Messdaten-Analyse und -Versand via testo „SMART PROBES APP“
- Praktisches testo Smart Case zur Verstaung und für den Transport



Artikel

Bestell-Nr.

Kälte-Set

»471.970010

TESTO SMART PROBES KLIMA-SET IM ETUI

EIGENSCHAFTEN:

- Einfache Parametrierung des Auslasses/Kanalquerschnitts
- Auflistung mehrerer Volumenströme und Berechnung des Gesamtvolumenstroms (im Protokoll)
- Erkennung von Schimmelgefahr durch die gemeinsame Verwendung von testo 605i und testo 805i
- Schnelle Bilddokumentation mit IR-Temperaturmesswerten und Messfleckmarkierung
- Messdaten-Analyse und -Versand via testo „Smart Probes App“
- Praktisches testo Smart Case für Aufbewahrung und Transport



Artikel

Bestell-Nr.

Klima-Set

»471.970011

TESTO TEMPERATURMESSGERÄT TESTO 925

EIGENSCHAFTEN:

- Einfache, schnelle und präzise Temperaturmessung mit Thermoelement Typ K Fühler (1 Fühler TE Typ K enthalten)
- Schnelle In-App-Konfiguration, Grafikverlauf, Second Screen und Messdatenspeicher in der testo Smart App
- Vielfältige Einsatzgebiete durch großen Messbereich von -50 °C bis 1000 °C
- Große Fühlerauswahl optional und kompatibel mit handelsüblichen TE Typ K Fühlern
- Messdaten speichern und Kunden und Messstellen verwalten
- Dokumentation vor Ort und E-Mail-Versand des Berichts



Artikel

Bestell-Nr.

Temperaturmessgerät mit App

»471.970049

TESTO SCHUTZHÜLLE TOPSAFE FÜR TESTO 110/925/625

EIGENSCHAFTEN:

- Schutzklasse IP65, mit eingestecktem Fühler
- Schützt das Messgerät vor Stoß und Schmutz
- Mit Befestigungsmagneten und Aufstellbügel



Artikel	Bestell-Nr.
Schutzhülle TopSafe	»471.970050

TESTO OBERFLÄCHENFÜHLER FÜR TESTO 925/830

EIGENSCHAFTEN:

- Schnelle Reaktionszeit (3 Sekunden) dank Thermoelementband
- Thermoelement Typ K
- Auch für nicht-plane Oberflächen
- Messbereich kurzzeitig bis +500°C



Artikel	Bestell-Nr.
Oberflächenfühler	»471.9778

TESTO LUFTFÜHLER FÜR TESTO 925/830

EIGENSCHAFTEN:

- Testo Luftfühler 0602 1793 TE Typ K für testo 925/830



Artikel	Bestell-Nr.
Luftfühler	»471.9783

TESTO TAUCH-/EINSTECHFÜHLER FÜR TESTO 925/830

EIGENSCHAFTEN:

- Thermoelement Typ K
- Ansprechzeit von 7 Sekunden
- Wasserdicht
- Messbereich: -60 bis +400 °C



Artikel	Bestell-Nr.
Tauch-/Einstechfühler	»471.9787

TESTO OBERFLÄCHENFÜHLER FÜR TESTO 925

EIGENSCHAFTEN:

- Testo Oberflächenfühler TE Typ K für testo 925



Artikel	Bestell-Nr.
Oberflächenfühler	»471.9788

TESTO ROHRANLEGEFÜHLER FÜR TESTO 925

EIGENSCHAFTEN:

- Mit Klemmbügel: sorgt für eine schnelle und einfache Befestigung des Fühlers an Rohren mit Durchmesser von 5 bis 65 mm
- TE Typ K Temperaturfühler mit 1.2 Meter langem Kabel
- Messbereich: -60 ... +130 °C, kurzzeitig bis +280 °C



Artikel	Bestell-Nr.
Rohranlegefühler	»471.9220

TESTO DIGITALE 2 WEGE MONTEURHILFE IM KOFFER

EIGENSCHAFTEN:

- Erfordert iOS 11.0 oder neuer / Android 6.0 oder neuer
- Erfordert mobiles Endgerät mit Bluetooth® 4.0
- Besonders kompakt und zuverlässig
- Alle Ergebnisse auf einem Blick dank großem Grafik-Display
- Einfache, kabellose Messung von Vakuum und Temperatur
- Noch flexibler messen und dokumentieren mit der testo Smart App
- Noch einfacher zum Ergebnis durch geführte Messmenüs
- Komfortables Kältemittelmanagement in der App



Artikel	Bestell-Nr.
Monteurhilfe im Koffer / App steuerbar	»471.970016

TESTO DIGITALE 4 WEGE MONTEURHILFE IM KOFFER + DATALOGGER

EIGENSCHAFTEN:

- Intuitives App Feeling in deiner Monteurhilfe mit Touchscreen und übersichtlicher Visualisierung der Messwerte
- Alles in einem Gerät: Alle Messapplikationen in einer Monteurhilfe und kabellose Anbindung an das gesamte Kälteportfolio
- A3 und A2L Kompatibilität für maximale Sicherheit
- Trendkurven von Messwerten über 30 Minuten und Data Logging über max. 72 h
- Volle Flexibilität dank einzigartiger Bedienbarkeit über Touchscreen, bewährter Tasten-Bedienung und testo Smart App
- Fühler-Anschlüsse: 3 x 7/16" – UNF, + 1 x 5/8" – UNF
- Überlast: 65 bar und Schutzklasse: IP54
- Display: Capacitive Touchscreen
- Genauigkeit (bei 22 °C): $\pm 0,25$ % fs und Auflösung: 0,01 bar



Artikel	Bestell-Nr.
Monteurhilfe im Koffer + Datalogger	»471.970068

REFCO HYDRAULIKEXPANDERSATZ IM KOFFER, INKL. ENTGRATER

EIGENSCHAFTEN:

- Einhand-Bedienung
- Raumsparend
- 120° Winkel
- Austauschbare Köpfe
- Kompatibilität
- Entgrater RFA-209-STYLO-HD



Artikel	Bestell-Nr.
Hydraulikexpandersatz mit Köpfen	»434.8002

JAVAC PORTABLE LIFTER 120 kg

BESCHREIBUNG:

Der Javac EDGE Portable Lifter ist die ultimative Lösung für das Heben und Positionieren von schweren Geräten. Entwickelt, damit Sie auch unter schwierigen Bedingungen sicher und effizient arbeiten können. Geeignet für Kondensatoren, Verdampfer, Rohrleitungen, Lüftungsanlagen, Rohrleitungen und viele andere Anwendungen.



Artikel	Bestell-Nr.
JAVAC Portable Lifter, 120 kg 3,7 m	»435.3413

ROTHENBERGER EXPANDER SATZ IM KASTEN

EIGENSCHAFTEN:

- Kosten für Fittings und Lagerhaltung entfallen
- Umarbeiten von Rohrstücken zu Muffen
- Bis zu 50 % Einsparung der Kosten für Arbeitszeit, Lötmaterial, Lötstellen und Energie gegenüber Fittingverbindung
- Sichere Rohrverbindung nach DVGW
- Robust, leicht und verschleißarm
- Exaktes Einstellen des Kapillarspalts
- EPT-Technologie, innenliegender Kniehebel



Artikel

Bestell-Nr.

Expander Satz im Kasten ROLOCK

»**434.8470**

SCHIESSL NOTSPULE

EIGENSCHAFTEN:

- Material: ABS Kunststoff
- Magnet: Permanent Magnet
- Ersetzt Spulen mit Stecker und Kabel beim Probelauf
- Außen: 41,0 mm
- Zur Druckprobe, zum Evakuieren oder zur Simulation
- Höhe: 42,5 mm
- Bohrgröße: 15,5 mm



Artikel

Bestell-Nr.

Notspule 15 mm

»**244.2831**

ROBINAIR REFRAKTOMETER RA 75240

EIGENSCHAFTEN:

- Zur Messung des Gefrierpunkts von auf Propylenglykol und Ethylenglykol basierenden Kühlmitteln
- Einsetzbar auch zur Überprüfung von Elektrolytlösung in Batterien
- Präzisions-Instrument mit hochwertiger Optik
- Skalenbereich von 0 °C bis -76 °C (32 °F bis -60 °F)
- Inklusive Etui, Pipetten und Kalibrierungs-Schraubendreher
- Einfach zu bedienen
- Hochwertige Ausführung aus Aluminium



Artikel

Bestell-Nr.

Refraktometer

»**488.7401**

PROPAN-UMFÜLLSTUTZEN FÜR KLEINFLASCHEN

BESCHREIBUNG:

Zum Selbstabfüllen von 0,5 kg-Propankleinfラスchen aus 3, 5 oder 11 kg Propangasflaschen, bestehende aus Messing, mit Führungsstift

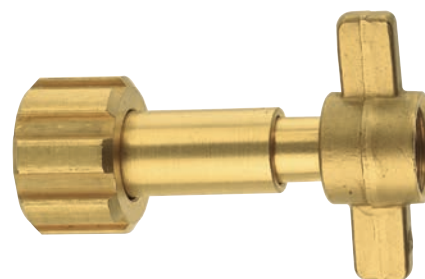

Artikel	Bestell-Nr.
Propan-Umfüllstutzen f. Kleinfl. u. BOL3 822-0809	»414.8458

REFCO AKKU-BÖRDELGERÄT FLARE-E-M METRISCH

EIGENSCHAFTEN:

- Präzises und schnelles 45° Bördeln
- Leicht und kompakt: ideal für Rohrbearbeitung an schwer zugänglichen Stellen
- Inkl. 6 metrischer Bördelklemmen: 6 mm, 8 mm, 10 mm, 12 mm, 16 mm, 18 mm
- Hochleistungsakku: Bis zu 135 Bördelungen pro Akkuladung
- Akku-Schutz: Schutz vor Überladung, Entladung, Überhitzung, Überstrom und Kurzschluss
- Maximale Arbeitssicherheit: Bördelklemmen lassen sich sicher arretieren, und das FLARE-e startet nur, wenn die Bördelklemme installiert ist
- Manueller Abbruch eines gestarteten Bördelungsprozesses
- Integrierte Beleuchtung: für beste Sichtverhältnisse selbst in dunklen Ecken
- Mitgeliefertes Ladegerät: garantiert schnelles Aufladen
- Geliefert im robusten Kunststoffkoffer inkl. Entgrater



Artikel	Bestell-Nr.
Refco Akku-Bördelgerät metrisch 6/8/10/12/16/18 mm	»433.8008

REFCO AKKU-BÖRDELGERÄT FLARE-E-Z ZÖLLIG

EIGENSCHAFTEN:

- Präzises und schnelles 45° Bördeln
- Leicht und kompakt: ideal für Rohrbearbeitung an schwer zugänglichen Stellen
- Inkl. 6 zölliger Bördelklemmen: 1/4", 5/16", 3/8", 1/2", 5/8", 3/4"
- Hochleistungsakku: Bis zu 135 Bördelungen pro Akkuladung
- Akku-Schutz: Schutz vor Überladung, Entladung, Überhitzung, Überstrom und Kurzschluss
- Maximale Arbeitssicherheit: Bördelklemmen lassen sich sicher arretieren, und das FLARE-e startet nur, wenn die Bördelklemme installiert ist
- Manueller Abbruch eines gestarteten Bördelungsprozesses
- Integrierte Beleuchtung: für beste Sichtverhältnisse selbst in dunklen Ecken
- Mitgeliefertes Ladegerät: garantiert schnelles Aufladen
- Geliefert im robusten Kunststoffkoffer inkl. Entgrater



Artikel

Bestell-Nr.

Refco Akku-Bördelgerät zöllig 1/4"-3/4"

»433.8009

SCHIESSL HARTLÖTGERÄT SATZ MIT SAUERSTOFF-/PROPANFLASCHE

EIGENSCHAFTEN:

- Kompakte, leichte Bauweise
- TÜV geprüftes Transportgestell
- Wiederbefüllbare Flaschen
- Hohe Flammenleistung
- Hoher Sicherheitsstandard
- Leicht bedienbar
- Umfangreiches Zubehör
- Zusätzliche Halterungen ermöglichen ein ordentliches Verstauen
- Hochwertige Sicherheitseinrichtungen (Flammensperre)
- Schlauchpaket nach ISO 3821
- Made in EU



Artikel

Bestell-Nr.

Hartlötgerät-Satz SPL 1.2

»414.8370

ROTHENBERGER FLAMMSCHUTZMATTE 330 x 500 mm

EIGENSCHAFTEN:

- Schwerentflammbar und temperaturbeständig bis 840 °C
- Dauertemperaturbeständig bis 700°C bei direkter Flammeneinwirkung und flüssiger Schlacke
- Gute Formbarkeit, lange Lebensdauer, asbestfrei, keramikfrei und gesundheitlich unbedenklich



Artikel

Flammschutzmatte 330 x 500 mm

Bestell-Nr.

»414.8336

KUPFERHARTLOT 2x 2x 500 mm

EIGENSCHAFTEN:

- Dynaflow Legierung
- Vierkant Ausführung



Artikel

Kupferhartlöt 2,0 x 2,0 x 500 mm

Bestell-Nr.

»331.9966



Bosch Mini VRF exklusiv bei SCHIESSL

Die Air-Flux-Serie von Bosch steht für effiziente und kompakte VRF-Systeme für Büros, Praxen, Hotels, Shops und moderne Wohngebäude. Dank hoher Leistungsfähigkeit, flexibler Rohrführung und eines breiten Innengeräteportfolios lassen sich Projekte jeder Größe wirtschaftlich und passgenau umsetzen.

Als Exklusivdistributor in Deutschland finden Sie bei SCHIESSL unter www.schiessl-kaelte.de das gesamte Produktsortiment sowie weiterführende Informationen.

10

Reinigung



REINIGUNGSMITTEL FÜR VERFLÜSSIGER RTU CC SPRÜHFLASCHE

Beschreibung:

Der gebrauchsfertige Verflüssigerreiniger RTU™ CC ist ideal zur Anwendung im Rahmen eines regelmäßigen Wartungsprogramms. Er beseitigt alle gängigen Arten von Schmutz und Fremdkörpern nicht nur äußerst effektiv, sondern ist auch biologisch abbaubar. Sicher in der Anwendung.

Eigenschaften:

- Beseitigt alle gängigen Arten von Schmutz und Fremdkörper
- Erhöht die Leistungsfähigkeit des Systems
- Allzweckreiniger auf Alkalibasis
- Zum Wegschäumen hartnäckiger Ablagerungen
- Kein Mischen notwendig (Ready To Use)
- Nach einer Einwirkzeit bis 10 Minuten wird der Reiniger mit etwas Wasser abgespült



Artikel	Bestell-Nr.
Sprühflasche 1L (gebrauchsfertig)	»489.9903

REINIGUNGSMITTEL UNIVERSAL EASYCLEAN SPRAY

Beschreibung:

EasyClean®, der Universalreiniger als Aerosol, geeignet für Verdampfer und Verflüssiger. Effektive Reinigung im Rahmen der Routinewartung. Einfache und sichere Anwendung.

Eigenschaften:

- Geeignet für Verdampfer und Verflüssiger
- Greift nur den Schmutz an – nicht den Wärmetauscher
- Zweckmäßiges, leistungsstarkes Aerosol



Artikel	Bestell-Nr.
600 ml (Aerosolspray)	»489.9904

REINIGUNGSMITTEL FÜR VERDAMPFER UND DESINFEKTIONS- MITTEL RTU ECD SPRÜHFLASCHE

Beschreibung:

RTU™ ECD ist ein Verdampferreiniger und Desinfektionsmittel. Seine hochwirksame Reinigungskraft verbessert die Effektivität der Anlage und sorgt für umfassende Hygiene. Die verbesserte Rezeptur enthält QX-60®, ein Desinfektionsmittel der neuen Generation. QX-60® tötet 99,999 % aller Bakterien innerhalb von 60 Sekunden.

Eigenschaften:

- Mit QX-60® – Tötet 99,999 % aller Bakterien innerhalb von 60 Sekunden
- Entfernt Verschmutzungen, Schlamm und Schimmel
- Verbessert die Raumluftqualität
- Von Aspen Pumps und anderen führenden Herstellern von Kondensatpumpen empfohlen
- Erfüllt europäische Standards EN 1276 und EN 1650 für Bakterizide und Fungizide



Artikel	Bestell-Nr.
Sprühflasche 1L (gebrauchsfertig)	»489.9905

REINIGUNGSMITTEL FÜR VERDAMPFER RTU SPRÜHFLASCHE

Beschreibung:

Gebrauchsfertiges Reinigungsmittel für Verdampfer PurAire RTU - Sprühflasche, 1 Liter.

Advanced PurAire ist in drei Formaten erhältlich und bekämpft hartnäckige Gerüche und Fette und verbessert die Luftqualität in Innenräumen mit einer umweltfreundlichen Lösung, einer umfassenden Ursachenbehandlung und einer hochauflösenden Reinigung für dauerhafte Frische.

Eigenschaften:

- Aktive hydrophile No-Rinse-Technologie
- Umfassende Behandlung der Grundursachen
- Hochauflösende Reinigung und Frische
- Emulgiert und entfernt schnell Fett, Nikotin, Schmutz und übelriechenden Schmutz
- Einfache Anwendung mit hervorragender Leistung
- Verbesserte Energieeffizienz und Raumluftqualität
- NSF-geprüft
- Erhältlich in drei praktischen Formaten



Artikel	Bestell-Nr.
Sprühflasche 1L (gebrauchsfertig)	»489.990032

REINIGUNGSMITTEL FÜR VERDAMPFER AEROSOLSPRAY

Beschreibung:

Reinigungsmittel für Verdampfer PurAire - Aerosolspray, 600 ml.

Advanced PurAire ist in drei Formaten erhältlich und bekämpft hartnäckige Gerüche und Fette und verbessert die Luftqualität in Innenräumen mit einer umweltfreundlichen Lösung, einer umfassenden Ursachenbehandlung und einer hochauflösenden Reinigung für dauerhafte Frische.

Eigenschaften:

- Aktive hydrophile No-Rinse-Technologie
- Umfassende Behandlung der Grundursachen
- Hochauflösende Reinigung und Frische
- Emulgiert und entfernt schnell Fett, Nikotin, Schmutz und übelriechenden Schmutz
- Einfache Anwendung mit hervorragender Leistung
- Verbesserte Energieeffizienz und Raumluftqualität
- NSF-geprüft
- Erhältlich in drei praktischen Formaten



Artikel	Bestell-Nr.
600 ml (Aerosolspray)	»489.990033

REINIGUNGSMITTEL FÜR VERDAMPFER KONZENTRAT KANISTER

Beschreibung:

Reinigungsmittel für Verdampfer PurAire Konzentrat - Kanister, 5 Liter.

Advanced PurAire ist in drei Formaten erhältlich und bekämpft hartnäckige Gerüche und Fette und verbessert die Luftqualität in Innenräumen mit einer umweltfreundlichen Lösung, einer umfassenden Ursachenbehandlung und einer hochauflösenden Reinigung für dauerhafte Frische.

Dieses Konzentrat ergibt 25 Liter Fertiggemisch.

Eigenschaften:

- Aktive hydrophile No-Rinse-Technologie
- Umfassende Behandlung der Grundursachen
- Hochauflösende Reinigung und Frische
- Emulgiert und entfernt schnell Fett, Nikotin, Schmutz und übelriechenden Schmutz
- Einfache Anwendung mit hervorragender Leistung
- Verbesserte Energieeffizienz und Raumluftqualität
- NSF-geprüft
- Erhältlich in drei praktischen Formaten



Artikel	Bestell-Nr.
Kanister 5 L (Konzentrat)	»489.990034

REINIGUNGSSCHAUM FÜR VERFLÜSSIGER EASYFOAM SPRAY

Beschreibung:

EasyFoam® ist ein sehr bewährter, leistungsstarker Verflüssigerreiniger als praktisches Aerosol. Durch den kraftvollen Sprühdruk gelangt der Reinigungsschaum tief in den Wärmetauscher. Perfekt zur Entfernung von tiefsitzendem, hartnäckigem Schmutz in mehrreihigen Verflüssigern.

Eigenschaften:

- Säurefreier Reinigungsschaum für Kondensatoren
- Ideal zur Beseitigung von hartnäckigem Schmutz
- Besonders geeignet für mehrreihige Verflüssiger
- Einfache Anwendung



Artikel	Bestell-Nr.
600 ml (Aerosolspray)	»489.9907

REINIGUNGSMITTEL FÜR OBERFLÄCHEN EASYFINISH SPRAY

Beschreibung:

Ganz egal wie sauber der Wärmetauscher ist, ein verfärbtes oder dreckiges Gehäuse kann den Eindruck einer schmutzigen Einheit erwecken. EasyFinish™ ist ein Diffusor- und Gehäusereiniger, zur Entfernung von Nikotin, Fett und allgemeinem Schmutz. Hinterlassen Sie einen saubereren Eindruck – innen wie außen – mit EasyFinish™.

Eigenschaften:

- Geeignet für nahezu alle Klimaanlage
- Sichere Beseitigung von Fingerabdrücken etc. auf Kunststoffoberflächen und Metallgehäusen
- Beseitigt mühelos Nikotin, Fett und allgemeinen Schmutz



Artikel	Bestell-Nr.
600 ml (Aerosolspray)	»489.9908

ENTKALKUNGSMITTEL FÜR ROHRE HIDROX KANISTER

Beschreibung:

HidroX™ ist ein Entkalker für Kühltürme und wassergekühlte Verflüssiger. Kalk und Schlamm werden restlos entfernt. Dank der fortschrittlichen Formel wird die gesamte offene Wasserseite des Systems effektiv gereinigt und so dessen Wirksamkeit gesteigert.

Eigenschaften:

- Für Kühltürme, Rohre, Kondensatoren und Warmwasserbereiter
- Enthält Hemmstoffe zum Schutz von Metalloberflächen
- Farbanzeige als Gewährleistung eines Dauerschutzes
- Hydrox ist ein Kalklöser für wassergekühlte Kondensatoren und Kühltürme
- Entfernt sämtliche Kalkablagerungen und Schleimbildungen
- Spezielle Zusammensetzung konditioniert das gesamte offene Kühlwassersystem, erhöht damit die Effizienz der Kälteanlage



Artikel	Bestell-Nr.
Kanister 5L (Konzentrat)	»489.9922

REINIGUNGSMITTEL FÜR VERFLÜSSIGER SUPERCLEAN KANISTER

Beschreibung:

SuperClean™ ist schlicht und ergreifend DER leistungsstärkste Verflüssigerreiniger auf dem Markt. Dank seiner einzigartigen Rezeptur verfügt er über sämtliche Vorteile eines säurehaltigen Reinigungsmittels, ist dabei aber wesentlich sicherer in der Anwendung. Hocheffektiv bei der Beseitigung der auf Verflüssigern üblicherweise zu findenden Schmutzstoffe, ohne Wärmetauscher oder Lamellen zu beschädigen. Der Wärmetauscher ist sichtbar glänzender und sauberer – sozusagen “super-clean”.

Eigenschaften:

- Kraftvolle Aufschäumung
- Aufhellung der Wärmetauscher bei gleichzeitiger Hemmung der Neuoxidation
- So kraftvoll wie ein Reiniger auf Säurebasis, aber viel sicherer in der Anwendung
- Entfernt selbst hartnäckigsten, festgebackenen Schmutz
- Ergibt 25 Liter



Artikel	Bestell-Nr.
5L (Konzentrat)	»489.9932

BAKTERIENHEMMENDE MINI-TABLETTEN STAYCLEAN

Beschreibung:

Keimkontrolle für die Kondensatwanne. StayClean Tablets sind kostengünstig und leicht anwendbar, für bis zu einem Monat Schutz gegen Verschammung durch Bakterien, Pilze, Algen und andere Mikroorganismen.

Nicht korrodierend. Keine Rückstände durch völlige Auflösung und geruchsverhütend. Eine Tablette ist ausreichend zur Behandlung eines 2-3 kW Systems über einen Zeitraum bis zu 8 Wochen. In größeren Systemen können mehrere Tabletten verwendet werden. Dies verleiht dem Produkt ein hohes Maß an Flexibilität.

Eigenschaften:

- Hemmt das Wachstum von Mikroorganismen
- Verhindert unangenehme Geruchsbildung
- Schützt vor Leitungsblockaden
- Bietet bis zu 8 Wochen Schutz



Artikel

Tabletten 20 Stück

Bestell-Nr.

»489.9933

REINIGUNGSMITTEL FÜR VERDAMPFER + DESINFE. CONDENCIDE KANISTER

Beschreibung:

Verdampfreiniger auf Alkalibasis. Condencide® reinigt und desinfiziert Wärmetauscher und Kondensatwannen in Kälte- und Klimaanlage gründlich. Die konzentrierte Rezeptur bietet ein exzellentes Preis-Leistungsverhältnis. Inhalt: 5 Liter

Eigenschaften:

- Mit QX-60® – Tötet 99,999 % aller Bakterien innerhalb von 60 Sekunden
- Entfernt Verschmutzungen, Schlamm und Schimmel
- Verbessert die Raumluftqualität und die Leistungsfähigkeit des Systems



Artikel

5L (Konzentrat)

Bestell-Nr.

»489.9935

REINIGUNGSMITTEL FÜR VERDAMPFER + DESINFE. RTU ECD KANISTER

Beschreibung:

RTU™ ECD ist ein Verdampferreiniger und Desinfektionsmittel. Seine hochwirksame Reinigungskraft verbessert die Effektivität der Anlage und sorgt für umfassende Hygiene. Die verbesserte Rezeptur enthält QX-60®, ein Desinfektionsmittel der neuen Generation. QX-60® tötet 99,999 % aller Bakterien innerhalb von 60 Sekunden.

Eigenschaften:

- Mit QX-60® – Tötet 99,999 % aller Bakterien innerhalb von 60 Sekunden
- Entfernt Verschmutzungen, Schlamm und Schimmel
- Verbessert die Raumluftqualität
- Von Aspen Pumps und anderen führenden Herstellern von Kondensatpumpen empfohlen
- Erfüllt europäische Standards EN 1276 und EN 1650 für Bakterizide und Fungizide



Artikel	Bestell-Nr.
Kanister 5L (gebrauchsfertig)	»489.9936

REINIGUNGSMITTEL FÜR VERFLÜSSIGER RTU CC KANISTER

Beschreibung:

Der gebrauchsfertige Verflüssigerreiniger RTU™ CC ist ideal zur Anwendung im Rahmen eines regelmäßigen Wartungsprogramms. Er beseitigt alle gängigen Arten von Schmutz und Fremdkörpern nicht nur äußerst effektiv, sondern ist auch biologisch abbaubar. Sicher in der Anwendung.

Eigenschaften:

- Beseitigt alle gängigen Arten von Verschmutzungen und Fremdkörper
- Erhöht die Leistungsfähigkeit des Systems
- Allzweckreiniger auf Alkalibasis
- Zum Wegschäumen hartnäckiger Ablagerungen
- Kein Mischen notwendig (Ready To Use)
- Nach einer Einwirkzeit bis 10 Minuten wird der Reiniger mit etwas Wasser abgespült



Artikel	Bestell-Nr.
Kanister 5L (gebrauchsfertig)	»489.9937

GERUCHSNEUTRALISIERER FÜR KLIMAAANLAGEN EASYFRESH SPRAY

Beschreibung:

EasyFresh ist ein Geruchsneutralisierer, der speziell für Klimaanlage entwickelt wurde. Er eliminiert schlechte Gerüche und hinterlässt einen angenehmen Duft.

Eigenschaften:

- Speziell für Klimaanlage entwickelt
- Eliminiert schlechte Gerüche
- Hinterlässt einen angenehm frischen Duft



Artikel	Bestell-Nr.
400 ml (Aerosolspray)	»489.9996

REINIGUNGSMITTEL FÜR VERDAMPFER + VERFL. VERTEX KANISTER

Beschreibung:

VerteX® bietet Klima- und Kühlanlagenwartung auf der ganzen Bandbreite der pH-Skala. Dank seiner einzigartigen Formel ist VerteX® in der Lage, den eigenen pH-Wert von seinem Ausgangswert pH 7,6 sowohl in Richtung Säure als auch ins Alkalische zu ändern, und sich damit auf die vorhandene Art der Verschmutzung einzustellen.

Eigenschaften:

- Beseitigt organischen Schmutz wie Fette, Öle und Schmiere
- Beseitigt anorganischen Schmutz wie Kalk, Salze und Rost
- pH-neutral bei pH 7,6 – korrosionsfrei
- Ideal für Rohrschlangen mit Schutzbeschichtung
- Mit aktiver Geruchsbekämpfung



Artikel	Bestell-Nr.
Kanister 5L (Konzentrat)	»489.990012

NOVAER VORISOLIERTE KUPFERROHRE

- Für Klimaanlage und Wärmepumpen
- Hochreines Kupferrohr in Kühlschranksqualität
- Mit Restlängenanzeige
- Robuste Außenhaut
- Hohe Diffusionsdichtigkeit
- Schalldämmung bis zu 30 dB

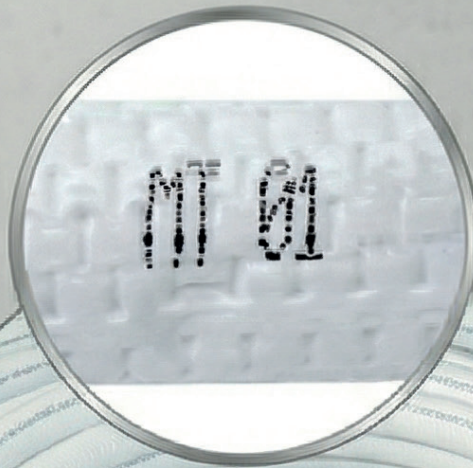

**SAUBER ISOLIERT.
SCHNELL MONTIERT.**

EIGENSCHAFTEN:
REISSFEST, UV-STABIL,
KORROSIONSBESTÄNDIG

11

Antifrogen



ANTIFROGEN N EINWEGKANISTER

Beschreibung:

Antifrogen® Produkte sind vielseitig einsetzbare Wärme- und Kälteflüssigkeiten auf Basis von Glykolen (Antifrogen N, Antifrogen L und Antifrogen SOL HT) bzw. Kaliumformiat (Antifrogen KF). Alle Typen entsprechen den Vorgaben der ÖNORM H5195, bieten zuverlässigen Frostschutz und schützen Ihre Kühl- und Heizsysteme dauerhaft vor Korrosion.

Die Frostsicherheit ist abhängig vom Mischungsverhältnis mit Wasser. Das zum Verdünnen verwendete Wasser sollte nicht mehr als 100 mg/kg (ppm) Chlorid enthalten. Die Wasserhärte kann in einem weiten Bereich zwischen 0 und 25° dH liegen. Das bedeutet, dass neben vollentsalztem (entionisiertem, destilliertem) Wasser auch Trinkwasser einsetzbar ist.

Antifrogen enthält CMR-freie Korrosionsinhibitoren, die die Metalle der Kühl- und Heizsysteme, auch bei Mischinstallation, vor Korrosion dauerhaft schützen und Kesselstein-Ablagerung verhindern. Verzinkte Leitungen sind nach Möglichkeit zu vermeiden, da alle Glykol-Wassermischungen Zink anlösen können.

Eigenschaften:

- Antifrogen® N ist eine hellgelb eingefärbte, klare Flüssigkeit
- Basis Monoethylglykol plus Korrosionsschutzadditive (nitrit-, amin-, borat- und phosphatfrei)
- Mindesteinsatzkonzentration: 20 Vol.-%
- Dauereinsatzbereich von -35 bis +150 °C (Warmwasserheizungen, technische Kühlanlagen, Wärmepumpenanlagen)



Artikel	Bestell-Nr.
Einwegkanister 22 kg	»511.0158
Einwegkanister 60 kg	»511.0159

ANTIFROGEN L EINWEGKANISTER

Beschreibung:

Antifrogen® Produkte sind vielseitig einsetzbare Wärme- und Kälteflüssigkeiten auf Basis von Glykolen (Antifrogen N, Antifrogen L und Antifrogen SOL HT) bzw. Kaliumformiat (Antifrogen KF). Alle Typen entsprechen den Vorgaben der ÖNORM H5195, bieten zuverlässigen Frostschutz und schützen Ihre Kühl- und Heizsysteme dauerhaft vor Korrosion. Die Frostsicherheit ist abhängig vom Mischungsverhältnis mit Wasser. Das zum Verdünnen verwendete Wasser sollte nicht mehr als 100 mg/kg (ppm) Chlorid enthalten. Die Wasserhärte kann in einem weiten Bereich zwischen 0 und 25° dH liegen. Das bedeutet, dass neben vollentsalztem (entionisiertem, destilliertem) Wasser auch Trinkwasser einsetzbar ist. Antifrogen enthält CMR-freie Korrosionsinhibitoren, die die Metalle der Kühl- und Heizsysteme, auch bei Mischinstallation, vor Korrosion dauerhaft schützen und Kesselstein-Ablagerung verhindern. Verzinkte Leitungen sind nach Möglichkeit zu vermeiden, da alle Glykol-Wassermischungen Zink anlösen können.

Eigenschaften:

- Antifrogen® L ist eine hellblau eingefärbte, klare Flüssigkeit
- Basis 1,2-Propylenglykol plus Korrosionsschutzadditive (nitrit-, amin-, borat- und phosphatfrei)
- Mindesteinsatzkonzentration: 25 Vol.-%
- Dauereinsatzbereich in lebensmittelnahen Anwendungen von -25 bis +150 °C (Wärmepumpenanlagen, Kühlanlagen im Lebensmittelsektor)



Artikel	Bestell-Nr.
Einwegkanister 21 kg	»511.0258
Einwegkanister 60 kg	»511.0259

DIXELL KÜHLSTELLENREGLER UNIVERSAL 12V UND 230V

Beschreibung:

Der Dixell Kühlstellenregler Universal-R4-6N1C0 | 12 VAC/DC und 230 VAC ist ein mikroprozessorgesteuerter Digitalregler für die Temperaturregelung, bzw. Kühlstellenregelung.

Der Istwert, sowie die Schaltzustände der Relais werden entsprechend im Display angezeigt. Die Programmierung des Regelgerätes erfolgt über sechs an der Frontseite angebrachte Tasten, oder über die PC-Software in Verbindung mit dem Dixell Wizmate. Selbstverständlich stehen hier die Funktionen der Hot-Key Programmierung uneingeschränkt zur Verfügung.



Eigenschaften:

- Schnelle und einfache Inbetriebnahme, direkte Anwahl der verschiedenen Funktionen über Tastendruck (7 vorkonfigurierte Anwendungen)
- Neue Front im CX Design- Display mit verschiedenen Icons wie Statusmeldungen und Alarm. Sechs Tasten zur Programmierung und Bedienung des Gerätes
- Funktion für zweiten Verdampfer möglich, das vierte Relais (AUX), sowie der Fühler Pb3 können für die Verwendung eines zweiten Verdampfers realisiert werden. Über die Parameter sind diese unabhängig einstellbar
- ON/OFF Taste - Taste für die On/Off Funktion vorhanden (Stand-by)

Artikel	Bestell-Nr.
Universal-R4-6N1C0	»297.3424

PEGO SCHALTKASTEN ELEKTRONISCH ECP 202 EXPERT

Beschreibung:

Im Lieferumfang befindet sich der Regler sowie ein Raumfühler NTC10K 1,5 m und ein Verdampferfühler NTC10K 3 m.

ECP 202 Expert ist eine mikroprozessorgeführte Kühlanlagensteuerung für die Regelung der Raumtemperatur, der Verdampferlüfter und der Abtauheizung. Die Isttemperatur wird auf einer dreistelligen LED-Anzeige dargestellt. Die Kühlanlagensteuerung besitzt fünf unabhängige Relaisausgänge, für Verdichter, Verdampferlüfter, Abtauheizung, Alarmausgang und Kühlraumlicht. Zusätzlich verfügt die ECP 202 Expert Kühlanlagensteuerung über zwei potentialfreie Eingangskontakte (Türkontaktschalter und Verdichterschutz), die entsprechend konfiguriert werden können. Die Schaltzustände der einzelnen Ausgänge werden auf dem Display angezeigt. Die Programmierung der Kühlanlagensteuerung erfolgt über die an der Frontseite angebrachten Tasten. Des weiteren verfügt die ECP 202 Expert Kühlanlagensteuerung über zwei NTC Fühler Eingänge zur Ermittlung der Raumtemperatur und der Verdampfertemperatur. Fühlerbruch und Fühlerkurzschluss werden im Display angezeigt.



Ausführung: Entsprechen den allgemeinen Richtlinien und Normen, wie z.B.: CE, EN 61000-6-1 EN 61000-6-3 EN 60335 – 1. Beim Pump-Down Betrieb wird der ND-Pressostat an den digitalen Eingang (Klemme INP-1 und INP-GND) angeschlossen. Das Magnetventil wird am AUX /Alarm Relais angeschlossen. Parameter AU wird auf 4 eingestellt.

Eigenschaften:

- Die ECP Plus 202 Expert darf nur von geschultem Fachpersonal in Betrieb genommen werden
- Änderungen am Gerät können die Sicherheit beeinträchtigen.
- Spannungsart unbedingt dem Typenschild entnehmen.
- Bei Änderungen oder unsachgemäßer Handhabung der Geräte, wird keine Haftung vom Hersteller übernommen.

Artikel	Bestell-Nr.
ECP 202 Expert	»272.2458

PEGO SCHALTKASTEN ELEKTRONISCH ECP PLUS R200 EXPERT

Beschreibung:

Der Pego Schaltkasten elektronisch 230V ECP Plus R200 Expert ist eine mikroprozessorgeführte Kühlanlagensteuerung mit integriertem Aufzeichnungsgerät für die Regelung der Raumtemperatur, den Verdampferlüfter und die Abtauheizung. Die Raumtemperatur, sowie die Verdampfertemperatur werden auf einer hintergrundbeleuchteten LCD-Anzeige dargestellt.

Die Kühlanlagensteuerung besitzt fünf unabhängige Relaisausgänge, je einen für den Verdichter, den Verdampferlüfter, die Abtauheizung, den Alarmausgang und das Kühlraumlicht. Zusätzlich verfügt die ECP-Plus R200 Expert Kühlanlagensteuerung über drei potenzialfreie Eingangskontakte (Türkontaktschalter, Alarmschalter und Verdichterschutz), die entsprechend konfiguriert werden können.

Die Schaltzustände der einzelnen Ausgänge werden, ebenso wie die aktuelle Uhrzeit und der Monat im Display angezeigt. Die Programmierung der Kühlanlagensteuerung erfolgt über die an der Frontseite angebrachten sechs Tasten. Des weiteren verfügt die ECP-Plus R200 Expert Kühlanlagensteuerung über drei NTC Fühler Eingänge zur Ermittlung der Raumtemperatur, Verdampfertemperatur und der Datenaufzeichnung. Fühlerbruch und Fühlerkurzschluß werden im Display angezeigt.

Die ECP-Plus R200 Expert Steuerung verfügt über ein integriertes Datenaufzeichnungsgerät, zur Speicherung von Temperaturen und Alarmen. Die gespeicherten Werte können über die Menüführung am Display angezeigt werden, oder auf einen USB Stick direkt übertragen werden. Alternativ kann das über ein Bluetooth Modul erfolgen (fragen Sie hier bei Ihrem Fachhändler nach). Die Datenauslesung am Computer kann über das freie CSV Format erfolgen, oder über die TeleNet Software von Pego, welche Sie optional bei Ihrem Fachhändler erhalten.



Artikel	Bestell-Nr.
ECP Plus R200 Expert m. 3NTC	»272.2456

PEGO 8-KANAL DATALOGGER ECP PLUS R200 EXPERT DL8

Beschreibung:

Im Lieferumfang sind 8 Fühler enthalten. ECP PLUSR EXPERT DL3/DL8 Datenlogger ist ein 3-Kanal beziehungsweise 8-Kanal Gerät, das für jeden Kanal die Temperatur- und Alarmereignisse im eingestellten Intervall überwacht und aufzeichnet.

Es entspricht der EG-Norm 37/2005 und der EN 12830 Norm, EG-Richtlinien 89/108, 92/2 und den italienischen Dekreten n.110 von 27/01/92 und n.493 vom 25/09/95, die erfordern, dass Temperaturen mind. ein Jahr aufgezeichnet bzw. archiviert werden müssen. Ermöglicht die Anzeige von Echtzeitdaten, sowie gespeicherter Daten und von Temperaturalarmereignissen. Mit einem USB-Speicher (USB-Stick - nicht im Lieferumfang) ist es möglich, aufgezeichnete Daten vom Datalogger herunterzuladen und auf den PC zu übertragen.

Eigenschaften:

- Normen: EN12830 / Messeinheit: S / Umgebungsklima: A
- Genauigkeitsklasse: 1
- Messeinheit: S / Messeinheit: °C
- Batterietyp: Ni-Mh 1300 mAh
- Schutzklasse: Klasse II / Messbereichsklasse: 1
- Messeingänge (NTC Fühler): 8/8
- Sensor (Fühler): NTC 10K 1%
- maximale Anzahl von Aufnahmen im internen Speicher ohne Überschreibung: 28288/28288



Artikel	Bestell-Nr.
ECP Plus R200 Expert DL8	»272.2451

PEGO SCHALTKASTEN ELEKTRONISCH ECP 300 EXPERT VD4

Beschreibung:

Der Pego Schaltkasten elektronisch 400V ECP 300 Expert VD4 ist eine mikroprozessorgeführte Kühlanlagensteuerung für die Regelung der Raumtemperatur und des Verdampferlüfters.

Die Kühlanlagensteuerung verfügt über sechs unabhängige Relaisausgänge, je einen für den Verdichter, den Verdampferlüfter, die Abtauheizung, den Kondensatorlüfter, den Alarmausgang und das Kühlraumlicht. Zusätzlich sind die ECP 300 Expert Kühlanlagensteuerungen mit drei potentialfreien Eingangskontakten (Türkontaktschalter, Motorvollschutz und Verdichterschutz) ausgestattet, die entsprechend konfiguriert werden können.

Bitte beachten Sie: passender Motorschutzschalter muss zwingend mitbestellt werden!



Eigenschaften:

- Direkte Steuerung des Verdichters, des Verdampfergebläse, der Abtauheizung, der Kondensatorlüfter, des Kühlraumlichtes, sowie des Alarmausganges
- Steuereinheit in Pego Ausführung
- Kompaktes selbstverlöschendes ABS Kunststoffgehäuse mit Schutzart IP65
- Statusmeldungen und Alarmmeldungen werden über LED angezeigt
- Zwei NTC Fühler sind im Lieferumfang enthalten
- Trenntransformator / Steuertransformator
- Leistungsteil in Verdrahtungstechnik

Artikel

Bestell-Nr.

ECP 300 Expert VD4 m.2 NTC-Fühler

»272.2411

Robert Schiessl GmbH

Kolpingring 14
82041 Oberhaching
Deutschland

Tel. +49 89 61 306-0
zentrale@schuessl-kaelte.de
www.schuessl-kaelte.de

