

Panasonic

 **SCHIESSL**



TECHNIKSCHULUNG PACi

Vorzüge

- Zwei Außengeräte-Baureihen:
PACi Elite und PACi Standard
- Außengeräteleistung (PACi Elite):
Kühlen: 3,6 → 25 kW / Heizen: 4,2 → 28 kW
- Innengeräteleistung:
Kühlen: 3,6 → 25 kW / Heizen: 4,2 → 28 kW
- Ein bis vier Innengeräte anschließbar
- Breite Palette an Innengeräten

- Anwendung als Gruppe
- Alle Innengeräte sollten in einem Raum installiert sein.
- Alle Innengeräte werden als Gruppe verdrahtet.
- Expansionsventil im Außengerät.

- P-Net-Kommunikation
- Komplettes Angebot an Bedieneinheiten von ECOi
- Umfassende Integration in die P-Net-basierten Regelsysteme von Panasonic



PACi Elite



PACi Standard

Betriebsbereich – alles wie gehabt.

PACi Elite: Außengeräte

Erweiterter Betriebsbereich

• Kühlbetrieb bei Außentemperaturen von -15 °C bis 46 °C (43 °C bei 20- und 25-kW-Modellen)

• Heizbetrieb bei Außentemperaturen bis -20 °C

Der Einstellbereich der Fernbedienung reicht von 18 bis 30 °C.

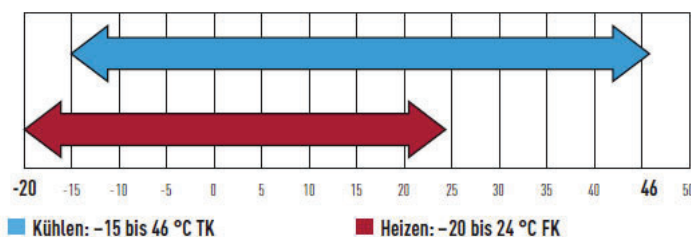
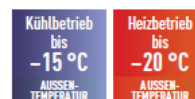

Hinweis: Die PACi Standard-Außengeräte können im Kühlbetrieb bis -10 °C und im Heizbetrieb bis -15 °C eingesetzt werden.



PACi NX Next Generation Außengeräte



PACi NX Standard PZ3

3,6 kW	5,0 kW	6,0 kW	7,1 kW	10,0 kW	12,5 kW	14,0 kW
--------	--------	--------	--------	---------	---------	---------



U-36PZ3E5



U-50PZ3E5



U-60PZ3E5A



U-71PZ3E5A



U-100PZ3E8



U-125PZ3E8



U-140PZ3E8



PACi NX Next Generation Außengeräte



PACi NX Elite PZH3

(Merkhilfe: H = High Performance)

3,6 kW	5,0 kW	6,0 kW	7,1 kW	10,0 kW	12,5 kW	14,0 kW
--------	--------	--------	--------	---------	---------	---------



U-36PZH3E5



U-50PZH3E5



U-60PZH3E5



U-71PZH3E5 /
U-71PZH3E8



U-100PZH3E5 /
U-100PZH3E8



U-125PZH3E8



U-140PZH3E8



PACi NX **Elite**
PZH2

(Merkhilfe: H = High Performance)

20,0 kW

25,0 kW



U-200PZH2E8



U-250PZH2E8

PACi NX – Next Generation Was ist neu?

3-adrige-Stromversorgung für einfachen Austausch

- 3-adrige-Stromversorgung = **Hauptstromversorgung** im EU-Markt
- **Einfacher Austausch** von Systemen der Wettbewerber

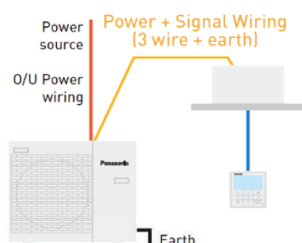

Bessere Luftqualität mit nanoe™ X

- Erneuerung aller Innengeräte & Ausstattung mit **nanoe™ X** als **Standard**
- Adaptives Kanalgerät und Mini-Kassette → **Neues Design**



Flexible Steuerungsmöglichkeit mit integriertem IoT

- Neues Design der kabelgebundenen Fernbedienung mit **WLAN & Bluetooth**
- Neues Tool zur Wartung der PACi NX Baureihe (H&C Diagnosis App)



Innengerätepalette PACi früher

Innengeräte für PACi Standard und PACi Elite	3,6 kW ¹	4,5 kW ¹	5,0 kW	6,0 kW	7,1 kW	10,0 kW	12,5 kW	14,0 kW	20,0 kW	25,0 kW
PK Wandgeräte										
PY Rastermaß-Kassetten										
PU Vierwege-Kassetten (90x90)										
PF Kanalgeräte										
PT Deckenunterbaugeräte										
PE Kanalgeräte mit hoher statischer Pressung										
DK-Kit für den Anschluss von Fremdverdampfern										
Türflüschleier Jetflow mit Direktverdampfung ²										
Türflüschleier Standard mit Direktverdampfung ²										

Innengerätepalette PACi NX Next Generation

- Mini Kassette, Adaptives Kanalgerät → Re-designed
- 3 Geräte decken nun 8 Leistungsgrößen ab

	2.5kW	3.6kW	4.5kW	5.0kW	6.0kW	7.1kW	10.0kW	12.5kW	14.0kW
Mini Kassette 	S-25PY3E	S-36PY3E		S-50PY3E	S-60PY3E				
Wandgerät 		S-3650PK3E			S-6010PK3E				
Kassette 		S-3650PU3E			S-6071PU3E		S-1014PU3E		
Deckengerät 		S-3650PT3E			S-6071PT3E		S-1014PT3E		
Adaptives Kanalgerät 		S-3650PF3E			S-6071PF3E		S-1014PF3E		
Elite	-	U-36PZH3E5	-	U-50PZH3E5	U-60PZH3E5	U-71PZH3E5 U-71PZH3E8	U-100PZH3E5 U-100PZH3E8	U-125PZH3E5 U-125PZH3E8	U-140PZH3E5 U-140PZH3E8
Standard	U-25PZ3E5	U-36PZ3E5	-	U-50PZ3E5	U-60PZ3E5	U-71PZ3E5	U-100PZ3E5 U-100PZ3E8	U-125PZ3E5 U-125PZ3E8	U-140PZ3E5 U-140PZ3E8

7 Effekte von nanoe™ X

- Entfernt Gerüche, hemmt 5 Arten von Schadstoffen und spendet Feuchtigkeit

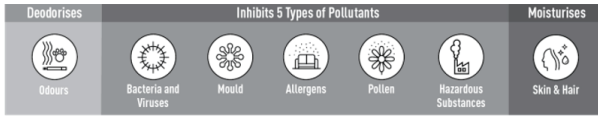

Wie nanoe™ X funktioniert



Anwendungen

- Produkte mit nanoe™ und nanoe™ X werden in ganz Japan für verschiedene Anwendungen genutzt

Hotel



APA Hotel
5,000 Geräte (Stand 1. April, 2019)

Lebensmittelgeschäft



7-Eleven
1,400 Standorte (Stand 1. April, 2019)

Öffentlicher Verkehr



Japan Rail (JR) East
Yamanote Line

Automobil



Ausstattung von 36 Modellen
TOYOTA (Stand 31. Januar, 2019)

Doppelte Menge an OH Radikalen

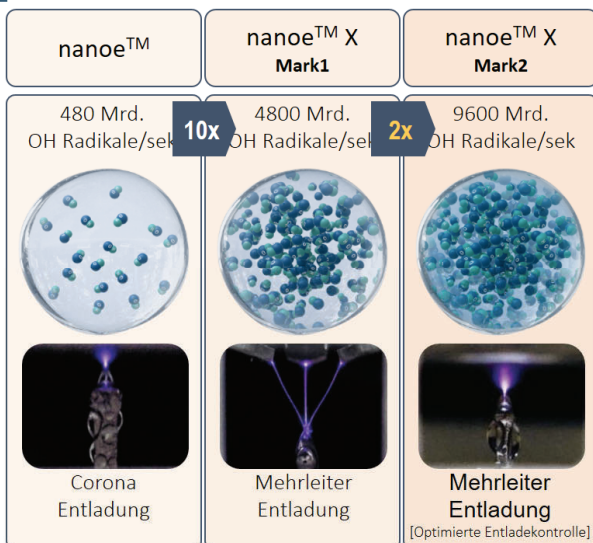

Geruchs-beseitigung und Pollen-inaktivierung in halber Zeit

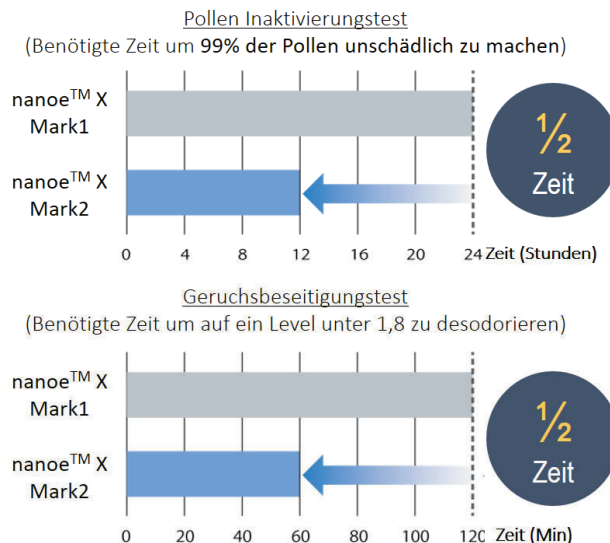

„nanoe X erhöht den Schutz gegen Viren und Bakterien, es bietet keine 100%ige Sicherheit vor Infektionen. Testergebnisse wurden unter Laborbedingungen erzielt. nanoe X ist kein Medizin- oder Gesundheitsprodukt“

nanoe™ X

- Verteilung im Raum über Luftströmung
- Behandelt die Luft und Oberflächen
- Dringt tief in Gewebe ein
- Wartungsfrei
- Keine Reinigung notwendig
- Lange Lebensdauer durch Titanbauteile
- Frei von Nebenwirkungen

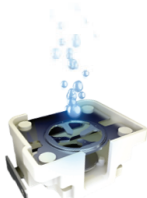

Lösung basierend auf Filtertechnologie

- Nur angesaugte Luft wird gereinigt
- Begrenzte Filterfläche
- Wartung/Reinigung notwendig
- Filterwechsel durch Fachpersonal notwendig
- Wenn Filter zugesetzt ist, werden Keime wieder verteilt
- Höhere Geräusche
- Erhöhter Energieverbrauch durch höhere Pressung

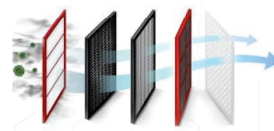

nanoe™ X – erwiesene Effektivität

Adaptives Kanalgerät



Drittlabor Test: Tabakgeruchsbeseitigung im Raum von 139m²

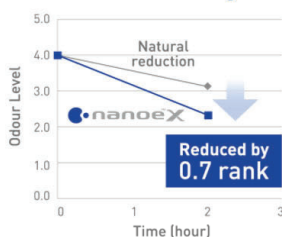

Drittlabor Test-Zertifikat

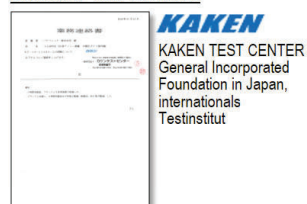

Ergebnis: nanoe™ X reduzierte den anhaftenden Geruch um 0,7 Rang im Vergleich zur natürlichen Reduktion nach 2 Stunden

□ Testumgebung

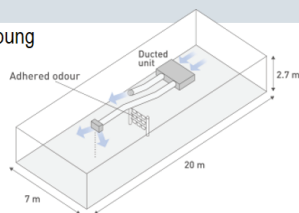

Kassette Bestätigung



31

Drittlabor test: Entfernung von Chemikalien im Raum von 267m²

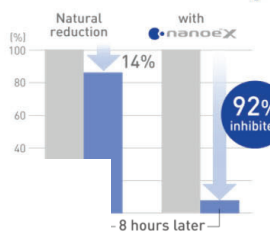

Drittlabor Test-Zertifikat



SIRIM Berhad (SIRIM), eine führende Organisation für industrielle Forschung und Technologie in Malaysia, zu 100 % im Besitz des Finanzministeriums

s: nanoe™ X Lüftermodus reduziert Hexadecane Überlebensrate nach 8 Stunden um 92%

□ Testumgebung

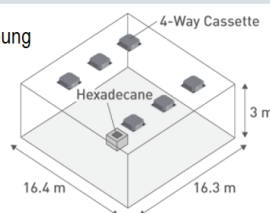

Wie funktioniert NanoeX

<https://www.youtube.com/watch?v=zNDNc-BwonE>

<https://www.youtube.com/watch?v=VAHcSr7L41M>

NanoeX gegen Corona

<https://www.youtube.com/watch?v=Sd3rwVnKd1s>

Werbevideo Etherea XKE

https://www.youtube.com/watch?v=mn_30e2cLlk

PACi NX Next Generation Wandgeräte PK3



	Einphasige Außengeräte (230 V)					Dreiphasige Außengeräte (400 V)
	3,6 kW	5,0 kW	6,0 kW	7,1 kW	10,0 kW	
Innengerät	S-3650PK3E	S-3650PK3E	S-6010PK3E	S-6010PK3E	S-6010PK3E	
Außengerät	U-36PZ3E5	U-50PZ3E5	U-60PZ3E5	U-71PZ3E5	U-100PZ3E8	
Nennkühlleistung [min. - max.]	kW 3,6 (1,5 - 4,0)	5,0 (1,5 - 5,6)	6,10 (2,00 - 7,10)	7,10 (2,60 - 7,70)	9,00 (3,00 - 9,70)	
EER ¹	4,14	3,52	3,67	3,16	3,47	
SEER²	7,60 A++	7,40 A++	7,00 A++	5,60 A+	6,50 A++	
Auslegungslast Kühlen	kW 3,60	5,00	6,10	7,10	9,00	
Nennleistungsaufnahme Kühlen	kW 0,87	1,42	1,66	2,25	2,59	
Jahresstromverbrauch Kühlen (ErP) ³	kWh/a 166	237	305	444	485	
Nennheizleistung [min. - max.]	kW 3,6 (1,5 - 4,6)	5,0 (1,5 - 6,4)	6,10 (1,80 - 7,00)	7,10 (1,80 - 8,10)	9,00 (3,00 - 10,50)	
COP ¹	4,62	4,20	4,39	4,23	3,93	
SCOP²	4,50 A+	4,40 A+	4,70 A++	4,40 A+	3,90 A	
Auslegungslast Heizen bei -10 °C	kW 2,80	4,00	4,60	5,20	9,00	
Nennleistungsaufnahme Heizen	kW 0,78	1,19	1,39	1,68	2,29	
Jahresstromverbrauch Heizen (ErP) ³	kWh/a 872	1.273	1.370	1.653	3.231	
Innengerät						
Luftmenge	ni / mi / ho	m³/h 540 / 660 / 780	660 / 810 / 960	870 / 1.050 / 1.200	870 / 1.050 / 1.200	900 / 1.110 / 1.320
Entfeuchtung	l/h	0,9	1,8	2,0	3,0	4,3
Schallleistungspegel ⁴	ni / mi / ho	dB(A) 27 / 31 / 35	32 / 36 / 40	40 / 44 / 47	40 / 44 / 47	41 / 45 / 49
Schallleistungspegel	ni / mi / ho	dB 43 / 47 / 51	48 / 52 / 56	56 / 60 / 63	56 / 60 / 63	57 / 61 / 65
Abmessungen	H x B x T	mm 302 x 1.120 x 236	302 x 1.120 x 236	302 x 1.120 x 236	302 x 1.120 x 236	302 x 1.120 x 236
Nettogewicht	kg	13	13	14	14	14
nanoe X-Generator		Version 2	Version 2	Version 2	Version 2	Version 2

PACi NX Next Generation Wandgeräte PK3



Außengerät							
Spannungsversorgung	V	230	230	230	230	400	
Max. Stromaufnahme ⁹	A	8,9	10,5	13,1	14,8	11,9	
Luftmenge	Kühlen / Heizen	m³/h	2.016 / 2.040	1.962 / 1.914	2.556 / 2.490	2.682 / 2.754	4.380 / 4.380
Schalldruckpegel (hoch)	Kühlen / Heizen	dB(A)	46 / 47	46 / 46	47 / 48	48 / 49	52 / 52
Schallleistungspegel	Kühlen / Heizen	dB	64 / 66	64 / 64	64 / 65	66 / 68	70 / 70
Abmessungen	H x B x T	mm	619 x 824 x 299	619 x 824 x 299	695 x 875 x 320	695 x 875 x 320	996 x 980 x 370
Nettogewicht		kg	32	35	42	50	83
Leitungsanschlüsse	Flüssigkeitsleitung	mm (Zoll)	6,35 (1/4)	6,35 (1/4)	6,35 (1/4) ⁵	6,35 (1/4)	9,52 (3/8)
	Sauggasleitung	mm (Zoll)	12,70 (1/2)	12,70 (1/2)	12,70 (1/2) ⁶	15,88 (5/8)	15,88 (5/8)
Leitungslänge (min. – max.)		m	3 – 15	3 – 20	3 – 30	3 – 40	3 – 50
Max. Höhenunterschied ⁵	AG niedriger / höher	m	15 / 15	15 / 15	15 / 15	20 / 20	15 / 30
Vorgefüllte Leitungslänge		m	7,5	7,5	7,5	10	30
Zus. Kältemittelfüllmenge		g/m	10	15	15	17	45
Kältemittelmenge (R32) / CO ₂ -Äquivalent		kg / t	0,87 / 0,59	1,14 / 0,77	1,15 / 0,78	1,32 / 0,89	2,40 / 1,62
Außentemperatur-Grenzwerte (min. / max.)	Kühlen	°C	-10 bis +43	-10 bis +43	-10 bis +43	-10 bis +43	-10 bis +43
	Heizen	°C	-15 bis +24	-15 bis +24	-15 bis +24	-15 bis +24	-15 bis +24
Innengerät							
Außengerät	Bestell.-Nr.	758.2360	758.2360	758.2361	758.2361	758.2361	
	Bestell.-Nr.	758.2281	758.2282	758.2283	758.2284	758.2284	758.2288
CZ-RTC5B Kabel-Fernbedienung		Bestell.-Nr. 758.2554					CZ-RWS3 Infrarot-Fernbedienung Bestell.-Nr. 758.2592
CZ-RTC6 Kabelfernbedienung		Bestell.-Nr. 758.2695					PAW-PACR3 Interface für Redundanzschaltung Bestell.-Nr. 758.1608
CZ-RTC6BL Kabelfernbedienung Bluetooth		Bestell.-Nr. 758.2696					CZ-CAPWFC1 WLAN-Interface Bestell.-Nr. 758.2612
CZ-RTC6BLW Kabelfernbedienung Bluetooth + WLAN		Bestell.-Nr. 758.2720					CZ-CENSC1 Econavi-Sensor Bestell.-Nr. 758.1720



PACi NX Next Generation Vierwege-Kassette (90 x 90) PU3



	Einphasige Außengeräte (230 V)				Dreiphasige Außengeräte (400V)				
	3,6 kW	5,0 kW	6,0 kW	7,1 kW	7,1 kW	10,0 kW	12,5 kW	14,0 kW	
Innengerät	S-3650PU3E	S-3650PU3E	S-6071PU3E	S-6071PU3E	S-6071PU3E	S-1014PU3E	S-1014PU3E	S-1014PU3E	
Außengerät	U-36PZH3E5	U-50PZH3E5	U-60PZH3E5	U-71PZH3E5	U-71PZH3E8	U-100PZH3E8	U-125PZH3E8	U-140PZH3E8	
Nennkühlleistung (min. – max.)	kW	3,60(1,2-4,0)	5,00(1,2-5,6)	6,00(1,2-7,1)	7,10(2,2-9,0)	7,10(2,2-9,0)	10,00(3,1-12,5)	12,50(3,2-14,0)	14,00(3,3-16,0)
EER ¹		5,45	4,31	4,05	4,06	4,06	4,41	3,80	3,41
SEER ²		8,90 A+++	8,60 A+++	8,00 A++	7,70 A++	7,60 A++	7,70 A++	7,70	7,20
Auslegungslast Kühlen	kW	3,60	5,00	6,00	7,10	7,10	10,00	12,50	14,00
Leistungsaufnahme Kühlen	kW	0,66	1,16	1,48	1,75	1,75	2,27	3,29	4,11
Jahresstromverbrauch Kühlen (ErP) ³	kWh/a	142	203	263	323	327	455	–	–
Nennheizleistung (min. – max.)	kW	4,00(1,20-5,00)	5,60(1,2-6,5)	7,00(1,2-8,0)	8,00(2,0-9,0)	8,00(2,0-9,0)	11,20(3,1-14,0)	14,00(3,2-16,0)	16,00(3,3-18,0)
CDP ¹		5,41	4,24	4,02	4,30	4,30	5,00	4,61	4,30
SCOP ²		5,10 A+++	4,90 A++	4,80 A++	4,80 A++	4,80 A++	4,90 A++	4,70	4,60
Auslegungslast Heizen bei -10 °C	kW	3,60	4,50	4,70	5,20	5,20	8,00	9,50	10,60
Leistungsaufnahme Heizen	kW	0,74	1,32	1,74	1,86	1,86	2,24	3,04	3,72
Jahresstromverbrauch Heizen (ErP) ³	kWh/a	988	1.286	1.371	1.517	1.517	2.286	–	–



PACi NX Next Generation Vierwege-Kassette (90 x 90) PU3



CZ-RTC5B Kabel-Fernbedienung	Bestell.-Nr. 758.2554	CZ-KPU3W Standard-Deckenblende	Bestell.-Nr. 758.2606
CZ-RTC6 Kabelfernbedienung	Bestell.-Nr. 758.2695	CZ-KPU3AW Econavi-Deckenblende	Bestell.-Nr. 758.2607
CZ-RTC6BL Kabelfernbedienung Bluetooth	Bestell.-Nr. 758.2696	CZ-RRWU3W Infrarot-Empfänger	Bestell.-Nr. 758.2680
CZ-RTC6BLW Kabelfernbedienung Bluetooth + WLAN	Bestell.-Nr. 758.2720	CZ-CAPWFC1 WLAN-Interface	Bestell.-Nr. 758.2612
CZ-RWS3 Infrarot-Fernbedienung	Bestell.-Nr. 758.2592		

Neue PU3 Vierwege-Kassetten (90x90)

Der Hochleistungs-Turboventilator und der optionale Econavi-Sensor garantieren den energiesparenden Betrieb der neuen Vierwege-Kassetten, während das serienmäßig integrierte nanoe™ X-System für eine verbesserte Raumluftqualität sorgt.

Produkt Highlights

- Hochleistungs-Turboventilator, verbesserte Luftführung durch neuen Wärmetauscher
- Optionale Blende mit Econavi-Funktion zum Einsparen von Energie

- nanoe X-Generator Version 1 (4,8 Billionen Hydroxyradikale/Sek.) serienmäßig integriert: zur Verbesserung der Raumluftqualität sowie zur geräteinternen Säuberung und Trocknung
- Niedriger Schallpegel bei geringer Drehzahl
- Schnelle und einfache Installation durch geringes Gewicht, vereinfachte Verrohrung und integrierte Kondensatpumpe
- Einfache Eingabe der Systemeinstellungen über Bluetooth® mit der neuen Kabelfernbedienung CZ-RTC6BL
- Möglichkeit für Frischluftanschluss mit optionalem Zubehör (CZ-FDU3 + CZ-ATU2)

PACi NX Next Generation Vierwege-Kassette (90 x 90) PU3



	Einphasige Außengeräte (230 V)				Dreiphasige Außengeräte (400 V)				
	3,6 kW	5,0 kW	6,0 kW	7,1 kW	7,1 kW	10,0 kW	12,5 kW	14,0 kW	
Innengerät	S-3650PT3E	S-3650PT3E	S-6071PT3E	S-6071PT3E	S-6071PT3E	S-1014PT3E	S-1014PT3E	S-1014PT3E	
Außengerät	U-36PZH3E5	U-50PZH3E5	U-60PZH3E5	U-71PZH3E5	U-71PZH3E8	U-100PZH3E8	U-125PZH3E8	U-140PZH3E8	
Nennkühlleistung [min. - max.]	kW 3,50(1,2 - 4,0)	5,00(1,2 - 5,6)	6,00(1,2 - 7,1)	6,80(2,2 - 9,0)	6,80(2,2 - 9,0)	9,50(3,1 - 12,5)	12,10(3,2 - 14,0)	13,40(3,3 - 16,0)	
EER ¹	4,86	4,03	3,82	3,91	3,91	4,15	3,51	3,21	
SEER ²	7,70 A++	7,40 A++	7,50 A++	7,30 A++	7,20 A++	7,20 A++	7,0	6,6	
Auslegungslast Kühlen	kW 3,50	5,00	6,00	6,80	6,80	9,50	12,10	13,40	
Leistungsaufnahme Kühlen	kW 0,72	1,24	1,57	1,74	1,74	2,29	3,45	4,17	
Jahresstromverbrauch Kühlen [ErP] ³	kWh/a 160	237	280	326	331	462	—	—	
Nennheizleistung [min. - max.]	kW 4,00(1,2-5,0)	5,60(1,2-6,5)	7,00(1,2-8,0)	8,00(2,0-9,0)	8,00(2,0-9,0)	11,20(3,1-14,0)	14,00(3,2-16,0)	16,00(3,3-18,0)	
COP ¹	5,00	4,03	4,14	3,96	3,96	4,09	3,78	3,48	
SCOP ²	4,90 A++	4,80 A++	4,80 A++	4,70 A++	4,70 A++	4,70 A++	4,60	4,50	
Auslegungslast Heizen bei -10 °C	kW 3,10	4,00	4,60	4,70	4,70	7,80	9,50	10,20	
Leistungsaufnahme Heizen	kW 0,80	1,39	1,69	2,02	2,02	2,74	3,70	4,60	
Jahresstromverbrauch Heizen [ErP] ³	kWh/a 886	1.167	1.342	1.400	1.400	2.324	—	—	
Innengerät									
Luftmenge	ni / mi / ho	m³/h 630/720/840	630/750/900	870/1020/1200	930/1080/1260	900/1080/1260	1380/1500/1800	1440/1680/2040	1500/1740/2100
Entfeuchtung	U/h	0,8	2,0	2,1	2,7	2,7	3,6	5,4	6,4
Schalldruckpegel ⁴	ni / mi / ho	dB(A) 28/32/36	28/33/37	29/34/38	30/35/39	31/35/39	35/37/42	36/40/46	37/41/47
Abmessungen	H x B x T	mm 235 x 960 x 690	235 x 960 x 690	235 x 1275 x 690	235 x 1275 x 690	235 x 1275 x 690	235 x 1590 x 690	235 x 1590 x 690	235 x 1590 x 690
Nettogewicht	kg	26	26	34	34	34	40	40	40
nanoe X-Generator		Version 2	Version 2	Version 2	Version 2	Version 2	Version 2	Version 2	Version 2

PACi NX Next Generation Vierwege-Kassette (90 x 90) PU3

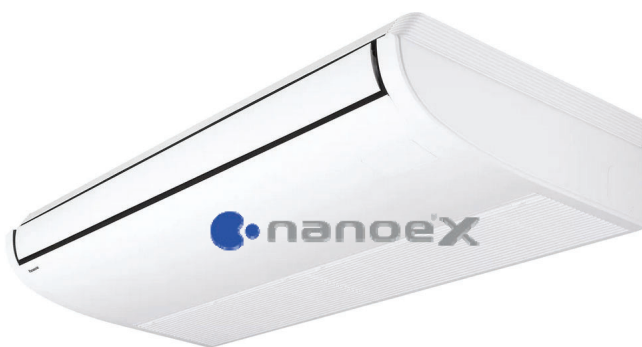

CZ-RTC5B Kabel-Fernbedienung	Bestell.-Nr. 758.2554	CZ-RWRT3 Infrarot-Empfänger	Bestell.-Nr. 758.2605
CZ-RTC6 Kabel-Fernbedienung	Bestell.-Nr. 758.2695	CZ-CENSC1 Econavi-Sensor	Bestell.-Nr. 758.1720
CZ-RTC6BL Kabelfernbedienung Bluetooth	Bestell.-Nr. 758.2696	PAW-PACR3 Interface für Redundanzschaltung	Bestell.-Nr. 758.1608
CZ-RTC6BLW Kabelfernbedienung Bluetooth + WLAN	Bestell.-Nr. 758.2720	CZ-CAPWFC1 WLAN-Interface	Bestell.-Nr. 758.2612
CZ-RWS3 Infrarotfernbedienung	Bestell.-Nr. 758.2592		

Mit ihrer breiten Luftführung in horizontaler und vertikaler Richtung sind die Deckenunterbaugeräte für die Klimatisierung großer Räume besonders geeignet.

Um bei der Installation verschiedener Geräte einen einheitlichen optischen Eindruck zu erzielen, haben alle Geräte dieselbe Höhe und Tiefe.

Produkt highlights

- Besonders breite Luftführung für große Räume
- Horizontale Luftführung bis zu 9,5 m
- Vorgestanzte Öffnung für Frischluftanschluss zur Verbesserung der Luftqualität

- Alle Geräte nur 235 mm hoch
- Niedriger Schallpegel
- Einfache Eingabe der Systemeinstellungen über Bluetooth® mit der neuen Kabelfernbedienung CZ-RTC6BL
- Für Informationen zum Einsatz in Dual-, Trio- und Quattro-Systemen siehe dort
- Einfacher Anschluss einer externen Lüftungseinheit oder eines Enthalpie-Wärmetauschers (ERV) über den Steckanschluss PAW-FDC auf der Innengeräteplatine. Das externe Gerät kann über die Fernbedienung des Panasonic Innengeräts ein- und ausgeschaltet werden.

PACi NX Next Generation Mini-Rastermaß-Kassette (65 x 65) PY3



Technische Daten

- 2.5 - 6.0 kW (4 Leistungsbereiche)
- Abmessungen (H x B x T): 230 x 575 x 575
- SEER/SCOP Klasse A++*
- Eingebaute Kondensatpumpe

*SCOP Klasse A+ i m Falle von 2.5 / 6.0kW

1 Kompakt und Stylish



2 Führende Energieeffizienz

*SCOP Klasse A+ im Falle von 2.5 / 6.0kW

3 Individuelle Lamellensteuerung

- Verhindert direkte Luftströmung auf den Nutzer

2 Stellmotoren

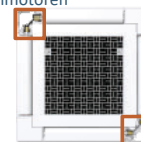

4 Herausragende Luftqualität

Neues Adaptives Kanalgerät



Technische Daten

- 3.6 - 14.0 kW (7 Leistungsbereiche)
- Statischer Druck: 10 - 150 Pa
- Höhe: 250mm
- DC Lüftermotor
- Bewertet mit SEER/SCOP bis zu Klasse A++*
- Eingebaute Kondensatpumpe

*Ratings differ by model

1 Flexible Installation

- Vertikal montierbares Kanalgerät
- Kompaktes Gehäuse mit 150 Pa ESP
- Luftansaugung von unten verfügbar



2 Leiser Komfort

- Flüsterbetrieb (22 - 29 dB(A)*) durch verbesserte Lüftereinhausung

*Beim Betrieb mit ESP 50Pa in niedriger Lüfterstufe



3 Herausragende Luftqualität

- Standardmäßig ausgestattet mit nanoe™ X, einer einzigartigen Technologie zur Reinigung der Raumluft



Flexible Installation des Adaptiven Kanalgeräts **SCHIESSL** Panasonic

Vertikal montierbares Kanalgerät

- Ermöglicht eine diskrete Platzierung außerhalb des Raumes, selbst wenn eine kleine Decke den Platz für Leitungen begrenzt
- Gemeinsame Kondensatwanne für horizontale und vertikale Installation



Kompaktes Gehäuse mit 150 Pa ESP

- Höhe reduziert von 290 mm zu 250mm
- Gewicht reduziert um bis zu 10%

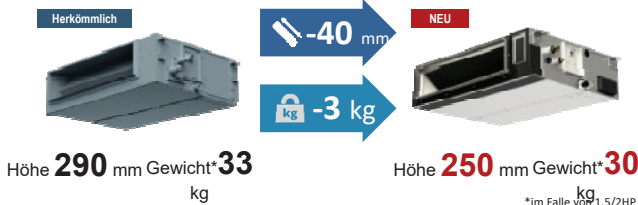

Lufteinlass von unten verfügbar

- Der Lufteinlasswinkel ist auch auf den Boden einstellbar.



Inverter Lösung	R32	Heizen 35 ~ 50° C
Bis zu 90 m Leitungslänge	Hohe Effizienz	Kühlen 5 ~ 15° C
Kompakte Lösung	Kleine Chiller Alternative	
Kleine wirtschaftliche Wärmepumpe	Demnächst Test mit 55° C	

2 Installationsarten

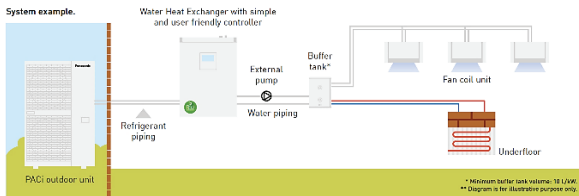
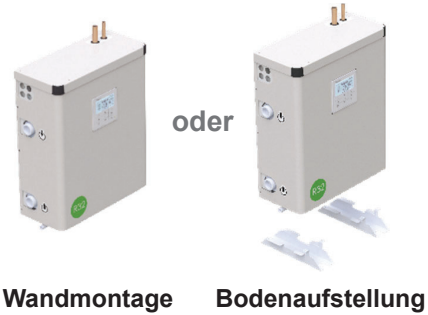

Water Heat Exchanger		PAW-200W5APAC	PAW-250W5APAC
Cooling capacity ¹⁾	kW	20,00	25,00
EER ¹⁾	W/W	3,03	2,89
Heating capacity ²⁾	kW	23,00	28,00
COP ³⁾	W/W	2,98	2,95
ish (LOT1) ⁴⁾	%	178	178
Energy efficiency class (Scale A+++ to D) ⁴⁾		A+++	A+++



PACi WHE CASCADE - CZ-RTC5B



CZ-RTC5B

- Maximal 2 x PACi
- Zeitumschaltung
- Störumschaltung
- Ergänzungsschaltung

BITTE BEACHTEN SIE: Es kann nur 1 x CZ-RTC5B gleichzeitig betrieben werden. Einer ist redundant

Temperature assist 20:30 (THU) 4°C	Backup 20:30 (THU) Failure substitution OFF Temperature assist OFF Main system setting No. 1	Set cycle 20:30 (THU) 14day (s)
Change [↔] Confirm	Sel. [↔] Confirm	Change [↔] Confirm

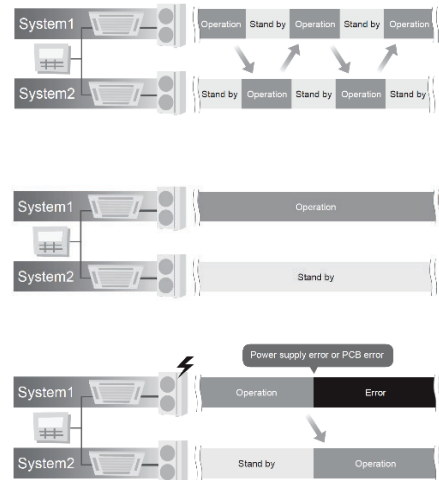

PACi WHE CASCADE - CZ-RTC5B

Beispiel - 2 x PAW-250W5APAC

- Verfügbare Gesamtleistung = 50kW
- **UNIT 1 / UNIT 2** Sollwert = 45°C
- **GERÄT 1** arbeitet, kann aber aufgrund des Bedarfs nur 40°C erreichen. Nach 1 Stunde Betrieb prüft das Gerät, ob der Temperaturassistent aktiviert werden soll.
- **UNIT 2** in **TEMPERATURE ASSIST** startet, aufgrund von 5°C Δt Temperature Assist Einstellung. Der Temperatur-Assistent wird alle 30 Min. überprüft.
- **UNIT 1** und **2** arbeiten gleichzeitig bis 46°C, wenn das System auf **THERMO-OFF** eingestellt ist
- Wenn die Vorlauftemperatur auf 44°C sinkt, geht **UNIT 1** auf **THERMO-ON**
- Bei **ROTATION**-Betrieb **UNIT 1** und **UNIT 2** wird das Hauptgerät periodisch getauscht
- Wenn entweder **UNIT 1** oder **UNIT 2** einen Fehler hat, übernimmt das andere Gerät den Betrieb aufgrund der **FAILOVER**-Funktion.

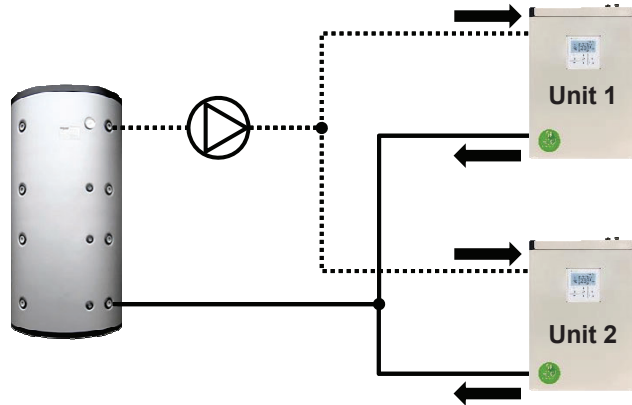

Grundschema

PACi WHE CASCADE - PAW-PACR3

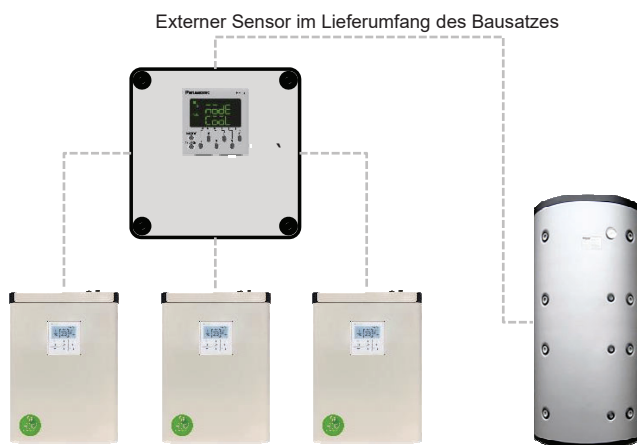

PAW-PACR3

- **Max. 3 Gruppen** (bis zu 8 Geräte pro Gruppe)
- **Zeitumschaltung**
- **Störumschaltung**
- **Ergänzungsschaltung**
(einstellbar 16...40°C Kühlen und 18...50°C Heizen in Schritten von 0,1 K)
- **Betriebsignal**
- **Alarmsignal**

PACi WHE CASCADE - PAW-PACR3

Beispiel - 3 x PAW-250W5APAC

- Verfügbare Gesamtleistung = **75kW**
- Sollwert für Puffer = **50°C**
- **UNIT 1** arbeitet, um **50°C** zu erreichen
- Aufgrund des Bedarfs kann **UNIT 1** das Ziel nicht erreichen, so dass **UNIT 2** den Betrieb aufnimmt.
- **UNIT 1** und **2** können den Sollwert nicht erreichen, daher beginnt **UNIT 3** mit dem Betrieb (Alarmsignal wird gesendet, um anzuzeigen, dass der Sollwert den Betrieb von 3 Einheiten erfordert)
- Hauptgerät kann nach Zeitplan gewechselt werden
- Im Falle eines Fehlers arbeiten **UNIT 1, 2** und **3** automatisch

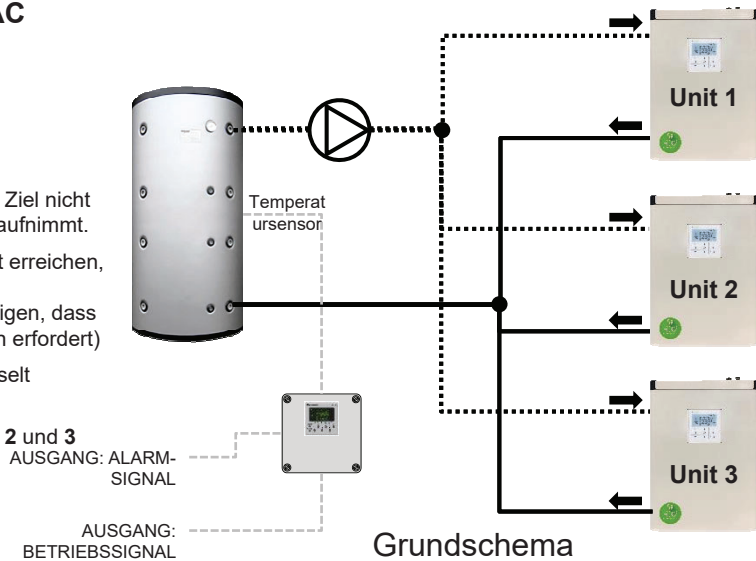

PAW-280PAH2(L) DX-Kit

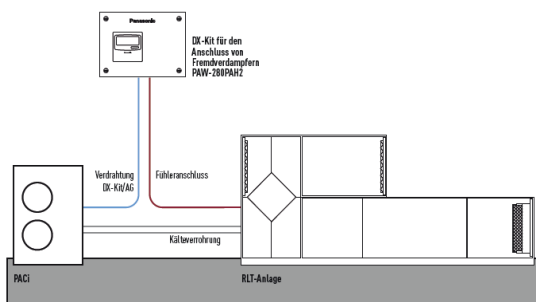

Die DX-Kits stellen über die folgenden integrierten Komponenten die verschiedensten Steuer- und Regelfunktionen zur Verfügung.

Bedieneinheit CZ-RTC2

- Ein-/Ausschalten
- Betriebsartenwahl
- Temperatureinstellung
- Parametrierung

Zusatz-Thermostat (nur in Komplett-Version)

- Außentemperaturgeführte Solltemperaturvorgabe mit PID-Logik
- Zulufttemperaturgeführte Leistungssteuerung zur Vermeidung zu geringer Ausblastemperaturen und zur Erhöhung des Komforts

Mini-Schnittstellenadapter CZ-CAPBC2 (nur in Komplett-Version)

- Vereinfachte Anbindung an externe RLT-Steuersysteme und GLTs
- Leistungssteuerung einstellbar von 40 bis 115 % (in 5-%-Schritten) durch 0-10-V-Eingangssignal
- Alternativ dazu Solltemperaturvorgabe durch 0-10-V-Eingangssignal
- Lufteintrittstemperatur (analoger Ausgang 4 - 20 mA)
- Wahl der Betriebsart / Ein-/Ausschaltung
- Ventilatorsteuerung
- Ausgänge für Betriebsstatus und Störung
- Externe thermostatische Ein/Aus-Schaltung

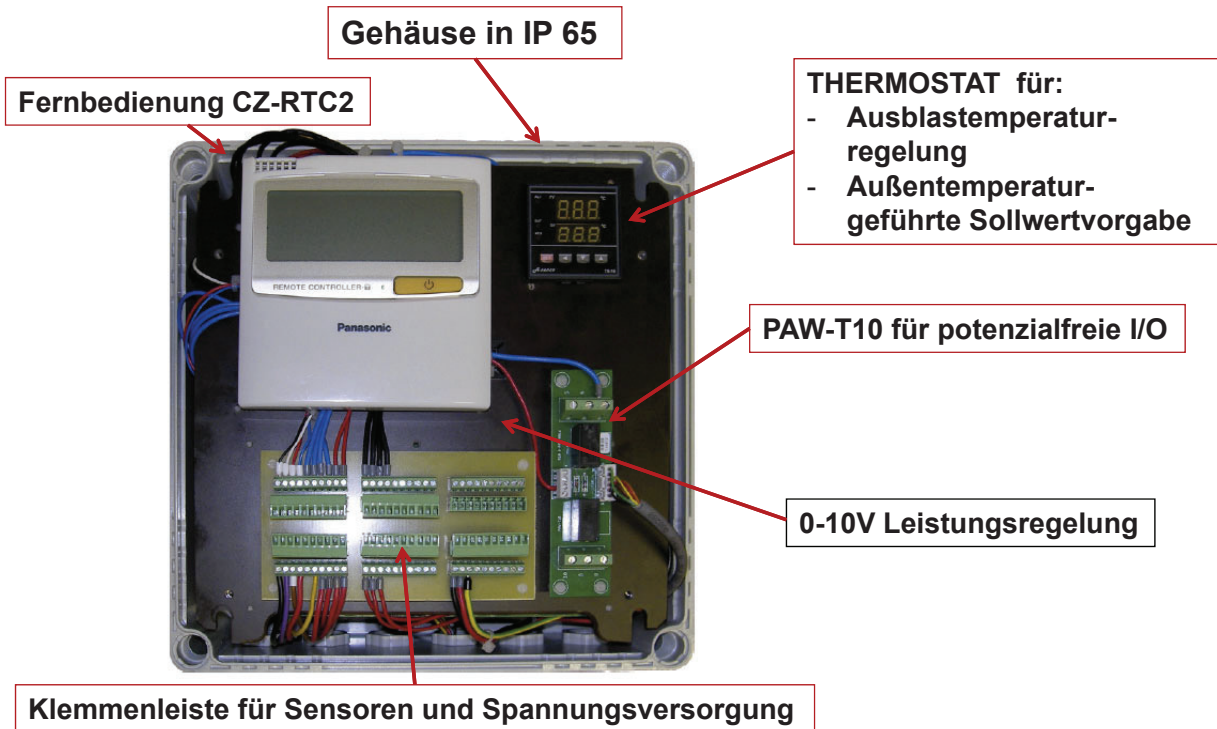

3 DX-Kit-Ausführungen: Komplett-Version, Standard-Version (M) und Light-Version (L)

Modellbezeichnung	IP 65	Leistungssteuerung mit 0-10-V-Signal ¹	Außentemperaturgeführte Regelung, Vermeidung von Zugerscheinungen
PAW-280PAH2	Ja	Ja	Ja
PAW-280PAH2M	Ja	Ja	Nein
PAW-280PAH2L	Ja	Nein	Nein



Bestandteile der DX-Anschlusskits			
Komponenten	Komplett-Version	Standard-Version	Light-Version
Kunststoff-Gehäuse IP65, teilweise transparent	Ja	Ja	Ja
Hauptplatine einschl. Transformator	Ja	Ja	Ja
Bedieneinheit (CZ-RTC2 bzw. CZ-RTC4) ²	Ja	Ja	Ja
Temperaturfühler E1 (Kälteseite)	Ja	Ja	Ja
Temperaturfühler E2 (Kälteseite)	Ja	Ja	Ja
Temperaturfühler TA (Luft Eintritt)	Ja	Ja	Ja
Zusatz-Thermostat mit Fühler (für Ausblas- oder Außentemperatur) ³	Ja	Nein	Nein
Interface 0-10 V (CZ-CAPBC2) ¹	Ja	Ja	Nein
Klemmleiste für Fühler und Spannungsversorgung	Ja	Ja	Ja
Kontaktplatine (PAW-T10)	Ja	Nein	Ja



DX-Kit – Leistungsregelung mit CZ-CAPBC2

Max. Außengeräteleistung geregelt durch externes 0–10-V-Signal

Leistungsregelung des Außengeräts

- Präzisere Regelung
- Verbrauchsanpassung an den Bedarf
- Erhöhte Systemeffizienz:
 - Lüftungsgeräte
 - Wärmerückgewinnung
 - Freie Kühlung
 - Ventilator-Leistungsaufnahme des Lüftungsgeräts
 - Feuchteregelung
- Integration durch externe Sensoren
- Verbesserte Integration bei Verwendung von Standardreglern (Honeywell, Schneider, ...)

Analoges Eingangssignal (V)	Stromaufnahme (%)	Gerätebetrieb
0 (nicht angeschlossen)	keine Leistungssteuerung	AUS
0,5		EIN
1	40	
1,5	45	
2,0	50	
2,5	55	
3,0	60	
3,5	65	
4,0	70	
4,5	75	
5,0	80	
5,5	85	
6,0	90	
6,5	95	
7,0	100	
7,5	105	
8,0	110	
8,5	115	
9,0	Leistungssteuerung durch Gerät	
9,5	0 (Thermostat AUS)	
10,0		

DX-Kit Sollwertanpassung über Thermostatregelung

- Thermostat mit PID-Regelung passt per 0-10-V-Signal den Sollwert in Abhängigkeit von der gemessenen Außentemperatur an

- Effizienzsteigerung des Systems
- Erhöhter Komfort durch Vermeidung von Überheizen bzw. Unterkühlen

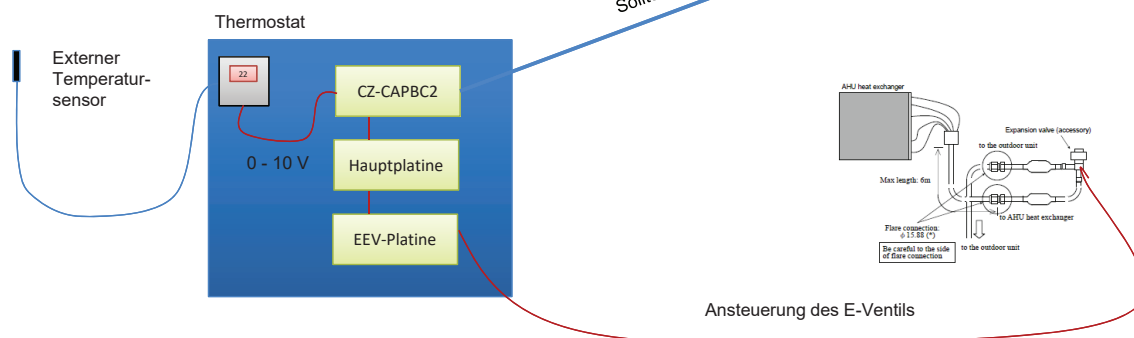
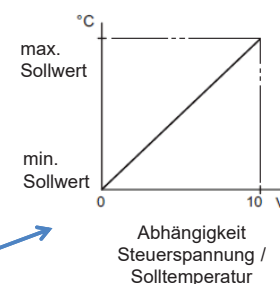

DX-Kit Zulufttemperaturregelung

Leistungsregelung zur Verhinderung kalter Zugluft

- Außentemperaturfühler angeschlossen an Thermostaten (0–10-V-Signalausgang)
- Verhinderung kalter Zugluft
- Erhöhte Energieeffizienz des Systems
- Erhöhter Komfort im Raum

Analoges Eingangssignal (V)	Leistung (%)	Gerätebetrieb
0 (nicht angeschlossen)	keine Leistungssteuerung	AUS
0,5	keine Leistungssteuerung	EIN
1	40	
1,5	45	
2,0	50	
2,5	55	
3,0	60	
3,5	65	
4,0	70	
4,5	75	
5,0	80	
5,5	85	
6,0	90	
6,5	95	
7,0	100	
7,5	105	
8,0	110	
8,5	115	
9,0	Leistungssteuerung durch Gerät	
9,5	0 (Thermostat AU S)	
10,0	0 (Thermostat AU S)	

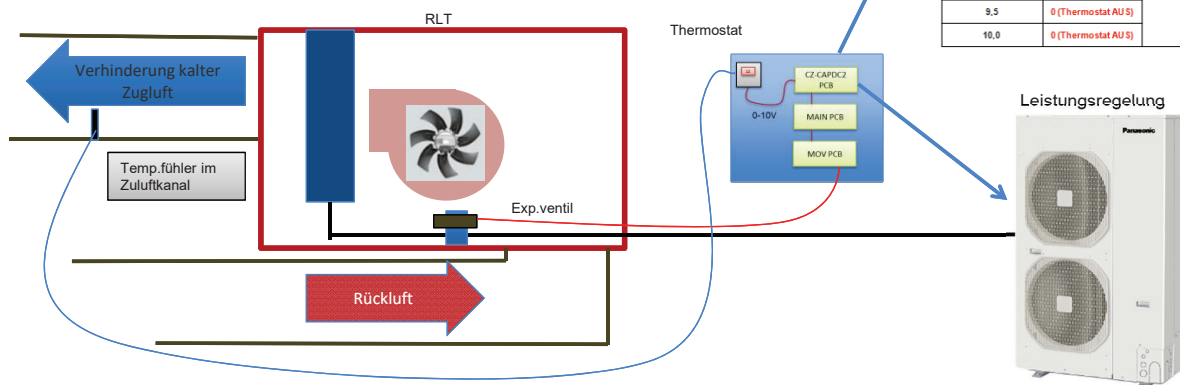

DX-Kit neu für PACi NX Serie



**Fresh Air Solution
for
PACi NX**

**Easy set-up
With
Bluetooth**

**Easy installation
& maintenance**

- Compatible with **PACi NX Series**
- Interim solution and it is available in Medium version only

- CONEX controller Bluetooth ver. (CZ-RTC6BL) built-in
- Diagnosis app is available for PACi NX Series

- Easy access to PCB and terminal board
- 1 layer design provides full view of terminal blocks and wiring

Model reference : PAW-280PAH3M

New AHU kit for PACi NX Series is available in **Medium** version.



Light	PAW-280PAH2L	-
Medium	PAW-280PAH2M*	NEU : PAW-280PAH3M
Advanced	PAW-280PAH2	-

Product ver.	P link	MD protocol
Compatibility	PACi PZ2/PZH2	PACi NX PZ3/PZH3 PACi PZ2/PZH2



*This model is also continued

Features and benefits

	Light	Medium	Advanced	NEW Medium
Kompatibel mit P-Link-System (2-adrige Bus-Kommunikation)	X	X	X	X
Kompatibel mit MD-Protocol System (4-adrige Kabel-Kommunikation)	-	-	-	X
Ventilatorausgang vom DX-Kit kann für einen externen Ventilator verwendet werden	X	X	X	X
Ausgangssignal für Abtaubetrieb und Thermo-ON/OFF Status	X	X	X	X
Ansteuerung externe Kondensatpumpe	X	X	X	X
Ausgang für externen Befeuchter	X	X	X	X
Potentialfreier Kontakt Betrieb und Störung	X	X	X	X
Modus: Auto / Cooling / Heating / Fan / Dry (Equivalent to cooling) über potentialfreie Eingänge	X	X	X	X
Einfache Einbindung in übergeordnete Regelungen	-	X	X	X
Regelung Temperatur-Sollwert über externe Eingänge	-	X	X	X
Zulufttemperaturregelung und Regelung des Sollwert nach Außentemperatur	-	-	X	-
Zieltemperaturregelung über 0-10V Eingangssignal	-	X	X	X

*CZ-CAPBC2 is installed in both Medium and Advanced ver.

Structure comparison (1)



CONEX Bluetooth built-in

			Medium ver. comparison	
			280 PAH2M	NEW 280 PAH3M
IP65 case			X	
IP66 case				X
Control unit including transformer			X	X
Relays			X	X
Terminal boards			X	X
Remote controller (CZ-RTC2/RTC4)			X	
Remote controller CZ-RTC6BL				X
Control & Diagnosis App* – Bluetooth				X
Refrigerant temperature sensors		E1 + E3		
		E1 + E2	X	X
All intake and air outlet temperature sensors		TA	X	X
		BL		
CZ-CAPBC2 interface for 0-10V control (ACC-SP1A)			X	X

	PAW-280PAH2M	PAW-280PAH3M
Casing material	plastic	steel
W × H × D (mm)	278 × 278 × 180	400 × 500 × 150
Net weight	4,25 kg	15 kg

*Control app for PACI, PACI NX. Diagnosis app is available for PACI NX.

Structure comparison (2)

PHA2 models

- Need to access different layers from top, back

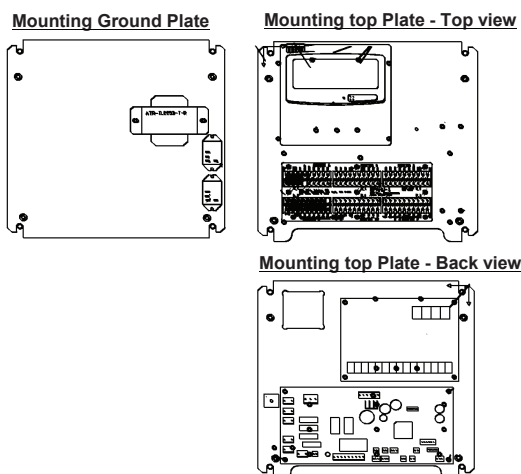

NEW PHA3 models

- All access points are on **one layer**
- **Full view and easy access**

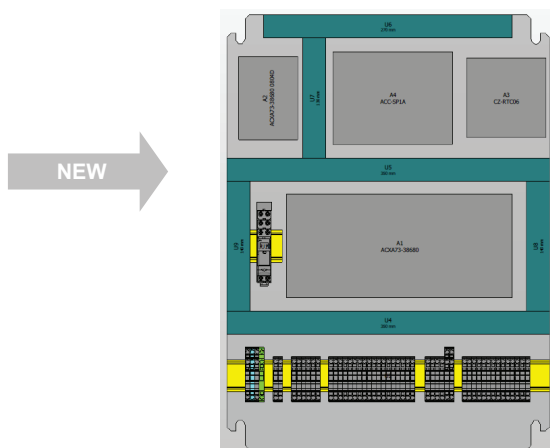

Structure overview (1)

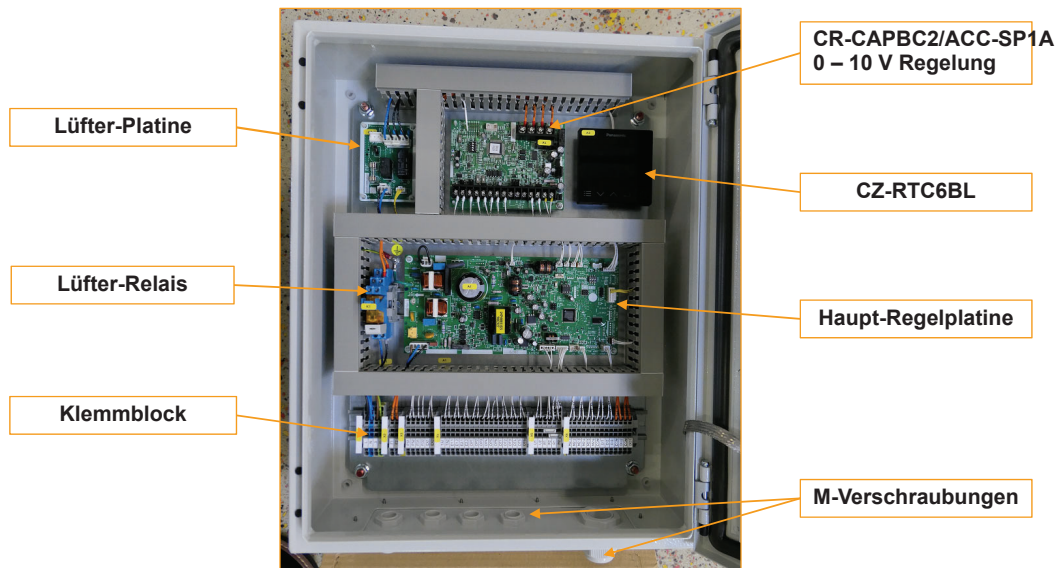

Structure overview (2)

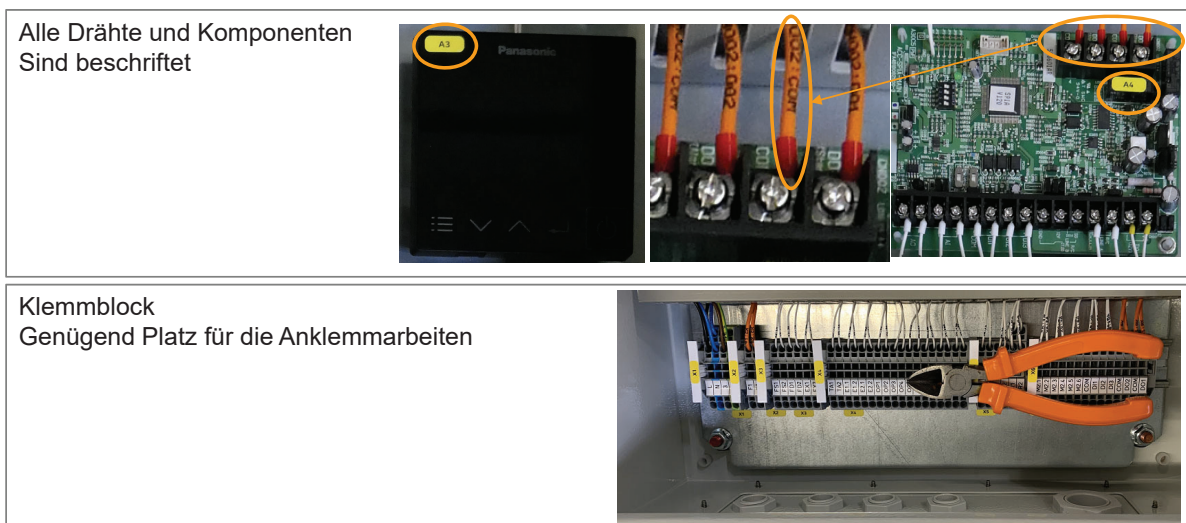

Anschlussklemmen in Bereiche unterteilt (X1 – X6) Für einfache Installation

X1
Spannungsversorgung und Kommunikation mit dem Außengerät

X2
Ausgang Lüfter

X3
DI: Externer Eingang Thermo OFF
DO: FAN Drive

X4
Temperaturfühler OP1 – OP6
DO: Defrost Thermostat /Modus
OT1 – OT6 Konfigurierbar
DI: Lastabwurf, Flüster Betriebsart

X5
P-Link connection

X6
ACC-SP1A
AI: 0-10V
AO: 4-20mA Temperatur
DO: Betrieb/Störung
DI: Free cooling
Heating Cooling ON OFF

Redundanzschaltung für PACi mit CZ-RTC5A

Folgende Funktionen stehen zur Verfügung:

Rotationsbetrieb:
Grundlastumschaltung der beiden Systeme

Redundanzschaltung:
Umschaltung auf das andere System bei Störung

Kaskadenschaltung:
Zuschalten des zweiten Systems zur Unterstützung

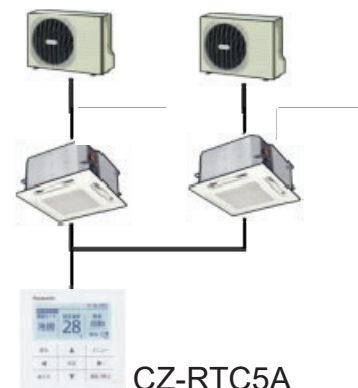

Wichtig: Die Redundanzfunktionen stehen nur mit zwei PACi-1-zu-1-Systemen zur Verfügung. Sie funktionieren nicht mit Dual-, Trio- oder Quattro-Systemen und auch nicht mit ECOi-Innengeräten. In diesem Fall sind die Redundanzfunktionen auf der Fernbedienung gar nicht erst auswählbar.

PACi Standard

Mögliche Systemkombinationen

Außengeräteleistung	10,0 kW	12,5 kW
Innengeräteleistung		
5,0 kW	Dual	
6,0 kW		Dual
10,0 kW	Single	
12,5 kW		Single

Außengerät	Gerätegröße 100	Gerätegröße 125
Dual-Systeme	U-100 S-50 S-50	U-125 S-60 S-60

PACi Dual-Systeme

PACi Standard

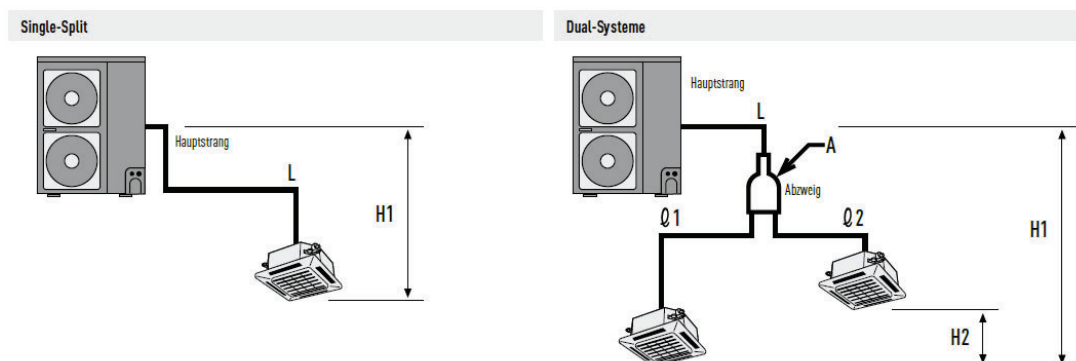

Abzweig (getrennt zu bestellen)

A = CZ-P155BK1

Kriterium	Gerätekombinationen (siehe obige Beispiele)		Effektive Längen und Höhenunterschiede bei Außengerätegrößen
	Single	Dual	
Stranglänge hinter dem 1. Abzweig	-	Q1 oder Q2	≤ 15
Gesamtleitungslänge	-	L + Q1 + Q2	≤ 50 m
Differenz der Stranglängen	-	Q1 - Q2	≤ 10
Höhendifferenz (AG höher)	H1	-	≤ 30
Höhendifferenz (AG tiefer)	-	-	≤ 15
Höhendifferenz zwischen Innengeräten	-	H2	≤ 0,5

Achtung: Trio- und Quattro-Systeme sind mit PACi Standard nicht möglich! Es wird ansonsten ein Alarm ausgegeben.

PACi Elite

Mögliche Systemkombinationen

Außengeräteleistung \ Innengeräteleistung	6,0 kW	7,1 kW	10,0 kW	12,5 kW	14,0 kW
3,6 kW		Dual	Trio	Quattro	
4,5 kW				Trio	
5,0 kW			Dual		Trio
6,0 kW	Single			Dual	
7,1 kW		Single			Dual
10,0 kW			Single		
12,5 kW				Single	
14,0 kW					Single

Außengerät	Gerätegröße 71	Gerätegröße 100	Gerätegröße 125	Gerätegröße 140
Dual-Systeme	U-71 S-36 S-36	U-100 S-50 S-50	U-125 S-60 S-60	U-140 S-71 S-71
Trio-Systeme		U-100 S-36 S-36 S-36	U-125 S-45 S-45 S-45	U-140 S-50 S-50 S-50
Quattro-Systeme			U-125 S-36 S-36 S-36 S-36	

PACi Elite

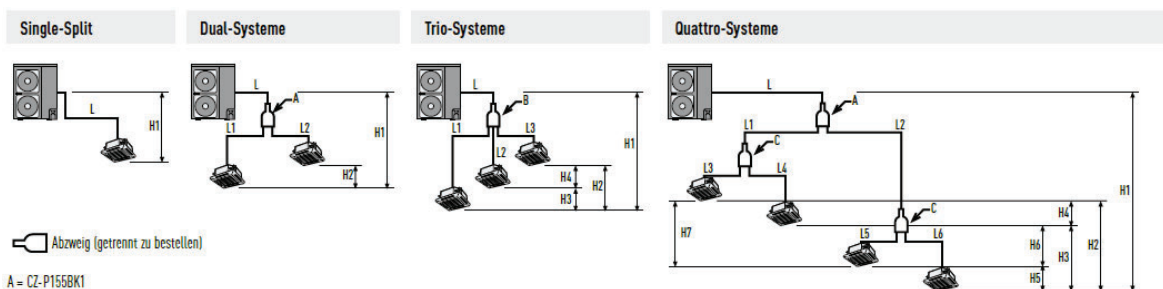

Kriterium	Gerätekombinationen (siehe obige Beispiele)				Äquivalente Längen und Höhenunterschiede bei Außengerätegrößen	
	Single	Dual	Trio	Quattro	50 bis 71	100 bis 140
Gesamtleitungslänge	L	L + L1 + L2	L + L1 + L2 + L3	L + L1 + L2 + L3 + L4 + L5 + L6	≤ 50 m	≤ 75 m
Stranglänge hinter dem 1. Abzweig	-	L1 oder L2	L1 oder L2 oder L3	L1 + L3 oder L1 + L4 oder L2 + L5 oder L2 + L6	≤ 15 m	
Differenz der Stranglängen	-	L1 > L2: L1 - L2	L1 > L2 > L3: L1 - L2 L2 - L3 L1 - L3	L2 + L6 → Max. L1 - L2 L1 + L3 → Min.: (L2 + L6) - (L1 + L3)	≤ 10 m	
Differenz hinter dem 1. Abzweig (Quattro)	-	-	-	L2 > L1: L2 - L1	≤ 10 m	
Differenz hinter dem 2. Abzweig (Quattro)	-	-	-	L4 > L3: L4 - L3 L6 > L5: L6 - L5	≤ 10 m	
Höhendifferenz (AG höher)	H1	H1	H1	H1	≤ 30 m	
Höhendifferenz (AG tiefer)	H1	H1	H1	H1	≤ 15 m	
Höhendifferenz zwischen Innengeräten	-	H2	H2 oder H3 oder H4	H2 oder H3 oder H4 oder H5 oder H6	≤ 0,5 m	

PACi Elite, 20 und 25 kW

Mögliche Systemkombinationen

Außengeräteleistung \ Innengeräteleistung	20,0 kW	25,0 kW
3,6 kW		
4,5 kW		
5,0 kW	Quattro	
6,0 kW		Quattro
7,1 kW	Trio	
10,0 kW	Dual	
12,5 kW		Dual
14,0 kW		
20,0 kW	Single	
25,0 kW		Single

Außengerät	Gerätegröße 200	Gerätegröße 250
Dual-Systeme	U-200 S-100 S-100	U-250 S-125 S-125
Trio-Systeme	U-200 S-71 S-71 S-71	
Quattro-Systeme	U-200 S-50 S-50 S-50 S-50	U-250 S-60 S-60 S-60 S-60

PACi Dual-, Trio- und Quattro-Systeme

PACi Elite, 20 und 25 kW

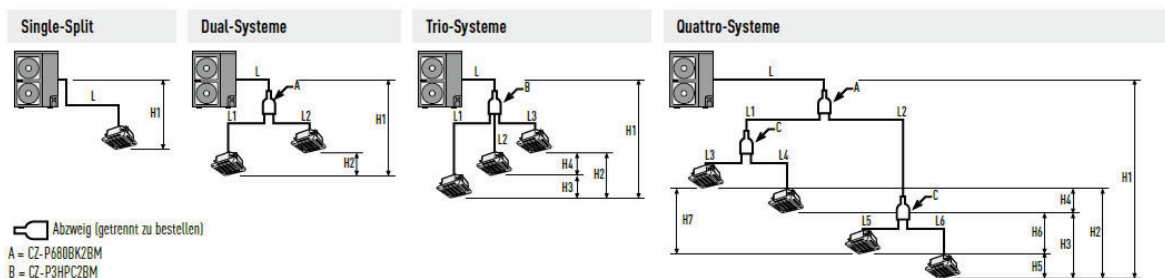

Kriterium	Gerätekombinationen (siehe obige Beispiele)				Äquivalente Längen und Höhenunterschiede bei Außengerätegrößen 200 und 250
	Single	Dual	Trio	Quattro	
Gesamtleitungslänge	L	L + L1 + L2	L + L1 + L2 + L3	L + L1 + L2 + L3 + L4 + L5 + L6	≤ 100 m
Stranglänge zwischen Außen- und Innengeräten	-	L + L1 oder L + L2	L + L1 oder L + L2 oder L + L3	L + L1 + L3 oder L + L1 + L4 oder L + L2 + L5 oder L + L2 + L6	≤ 100 m
Stranglänge hinter dem 1. Abzweig	-	L1 oder L2	L1 oder L2 oder L3	L1 + L3 oder L1 + L4 oder L2 + L5 oder L2 + L6	≤ 20 m
Differenz der Stranglängen	-	L1 > L2; L1 - L2	L1 > L2 > L3; L1 - L2 L2 - L3 L1 - L3	L2 + L6 → Max. L1 + L3 → Min. (L2 + L6) - (L1 + L3)	≤ 10 m
Differenz hinter dem 1. Abzweig (Quattro)	-	-	-	L2 > L1; L2 - L1	≤ 10 m
Differenz hinter dem 2. Abzweig (Quattro)	-	-	-	L4 > L3; L4 - L3 L6 > L5; L6 - L5	≤ 10 m
Höhendifferenz (AG höher)	H1	H1	H1	H1	≤ 30 m
Höhendifferenz (AG tiefer)	H1	H1	H1	H1	≤ 15 m
Höhendifferenz zwischen Innengeräten	-	H2	H2 oder H3 oder H4	H2 oder H3 oder H4 oder H5 oder H6	≤ 0,5 m

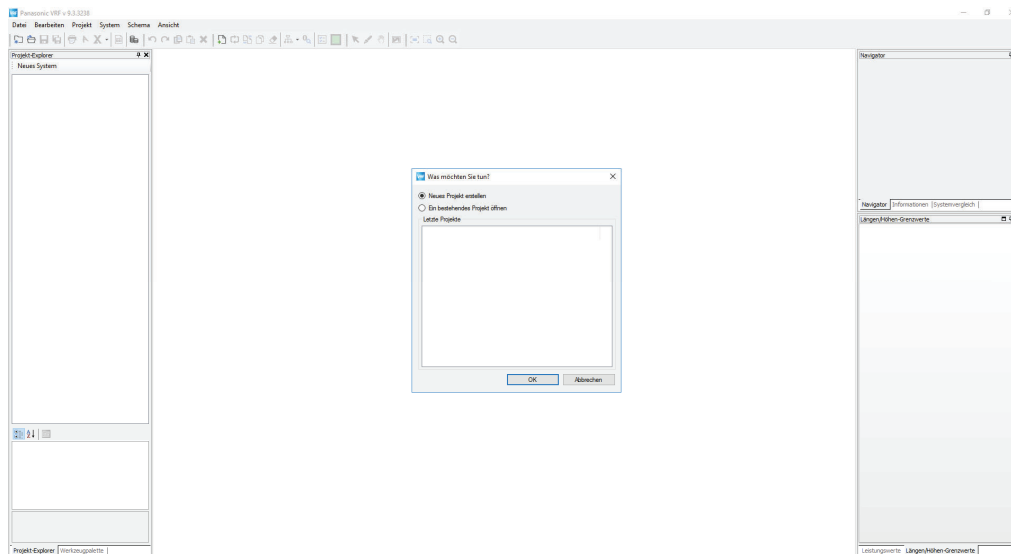

Verdrahtung (Dualsystem) Früher

Schaltpläne



Abb. 4-1

PACi arbeitet nur mit einem Innengerät oder einer Gruppe. Innengeräte können nicht wie bei VRF unabhängig voneinander betrieben werden. Die Einstellungen an der Fernbedienung sind für alle Innengeräte gleich.

MD / P-Link Unterschiede

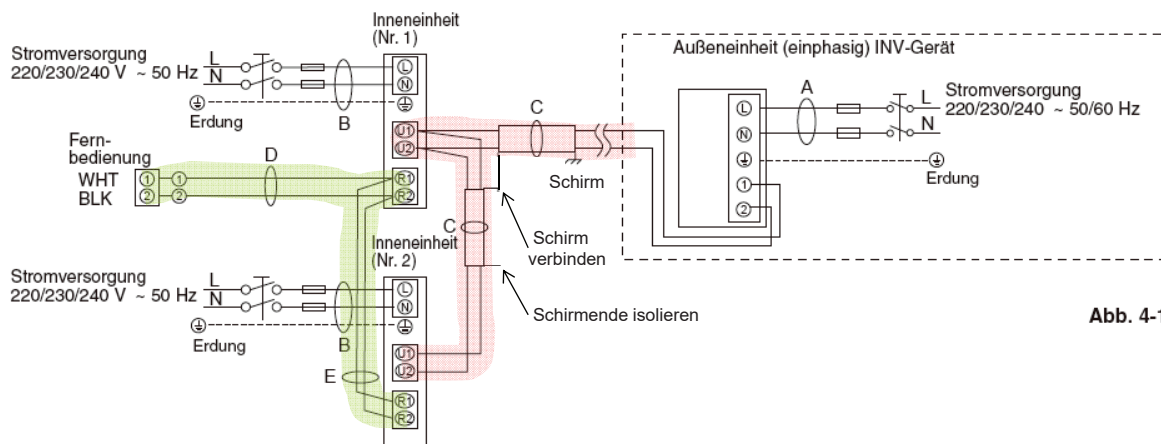
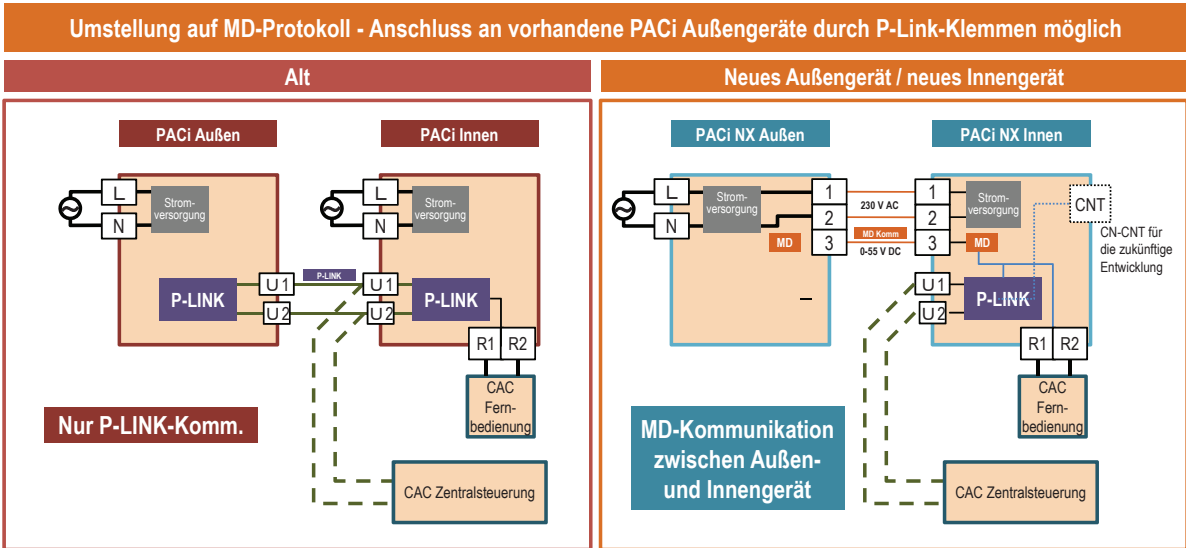

MD / P-Link Unterschiede

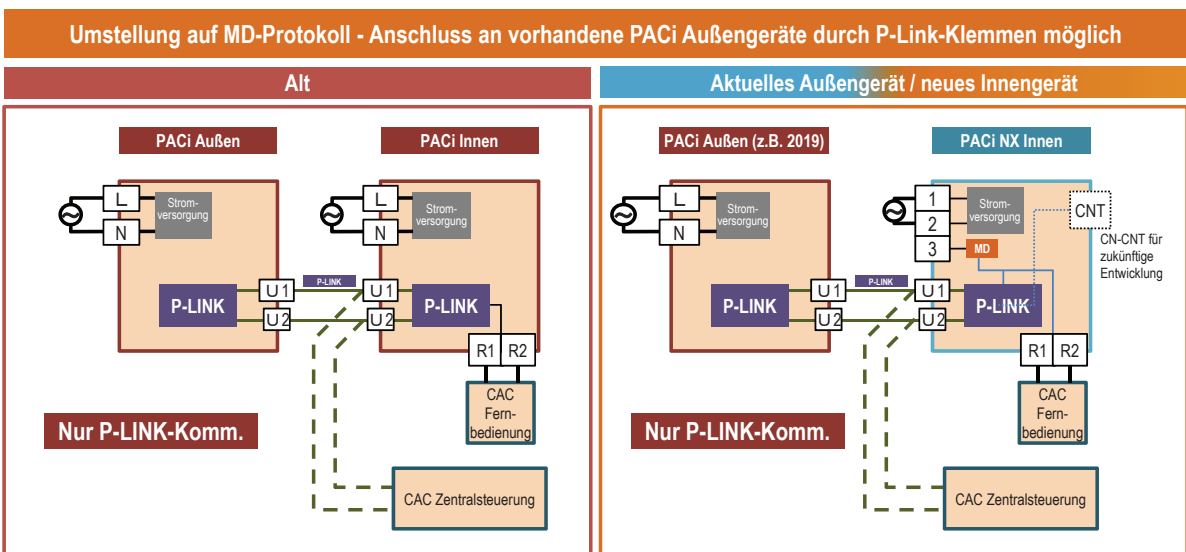

Anschluss einer neuen Inneneinheit → Neue Inneneinheit kann an R32 PACi Außengerät angeschlossen werden



2-adriger- vs. 3-adriger-Anschluss

Zweifach-, Dreifach- und Doppel-Zweifach-Verbindungen

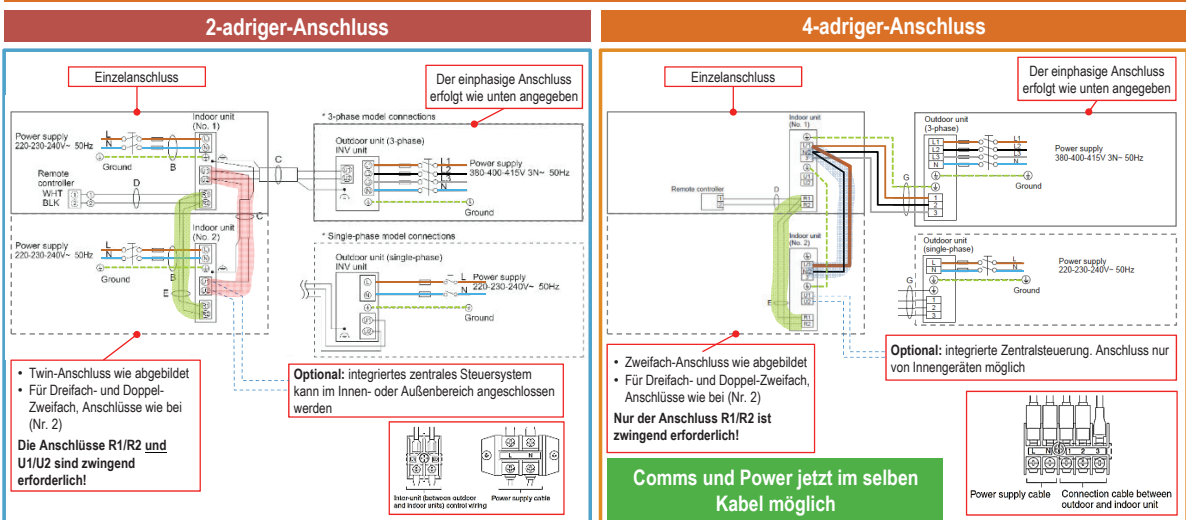

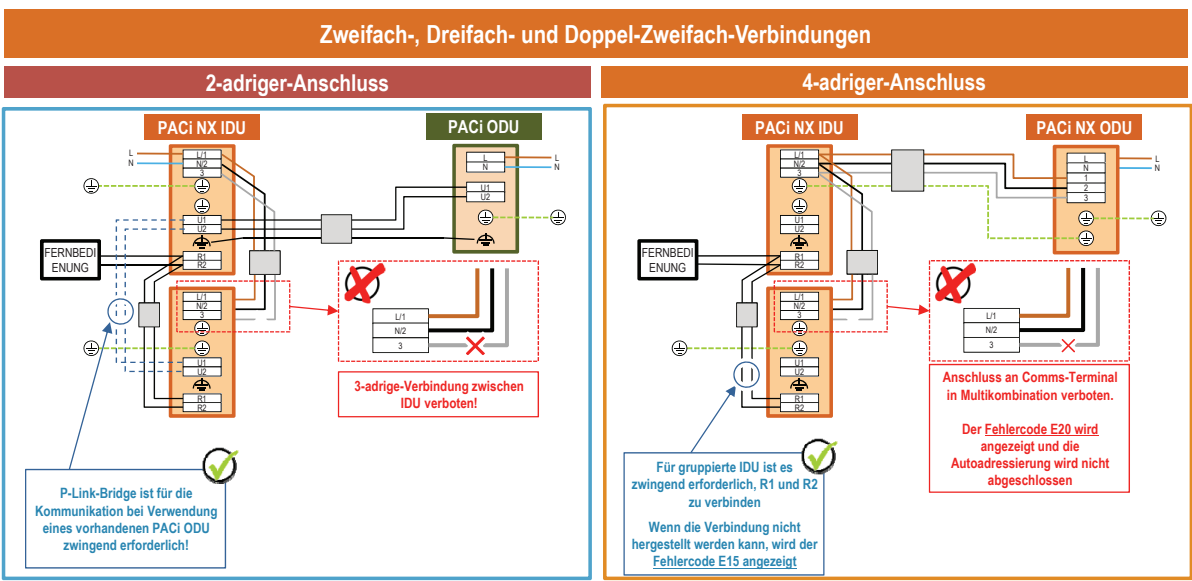
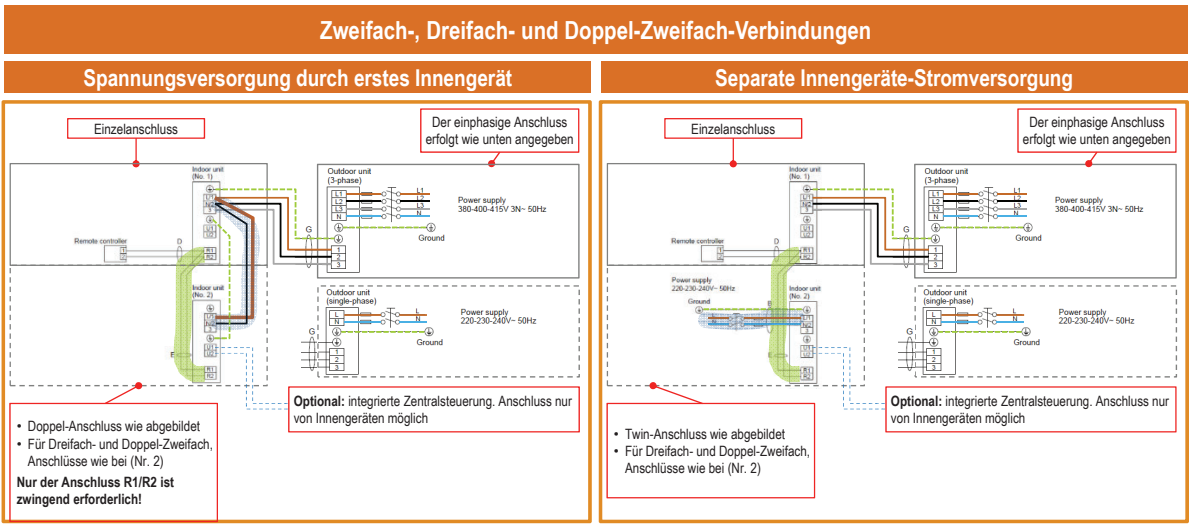

Neuer Aufbau Trio/Quattro-Betrieb 1:3/1:4 - B

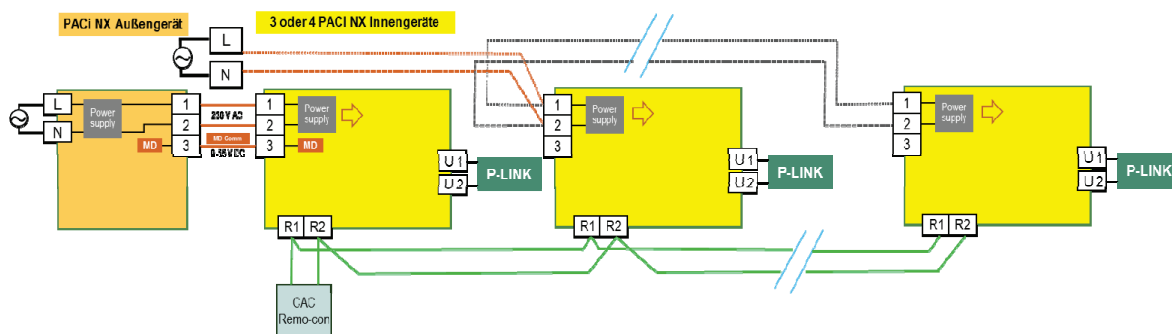

- Auch hier ist eine separate Stromversorgung prinzipiell zulässig
- Nur das Erste Gerät MUSS vom AG versorgt werden

Simultan Verdrahtungen Trio/Quattro (nur über AG)

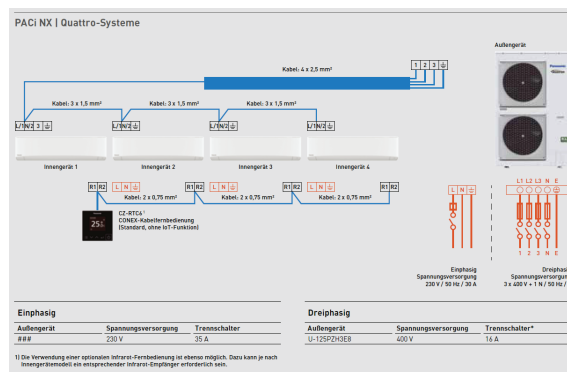
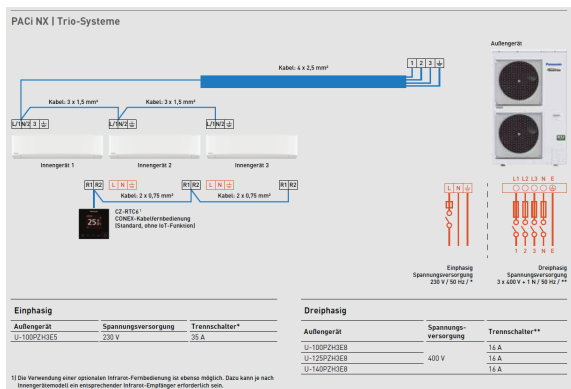

Inbetriebnahme PACi mit Buskommunikation

Wenn die Geräte fertig montiert und kältetechnisch sowie elektrisch angeschlossen sind, sind bei Einzelsystemen keinerlei Einstellungen erforderlich.

Beim Einschalten der Stromversorgung wird automatisch eine Adressierung durchgeführt. Daher sollten die Innengeräte zuerst unter Spannung gesetzt werden, damit sie vom Außengerät alle erkannt werden.

Tritt ein Problem auf, kann die Adressierung wie bei ECOi-Systemen auch nachträglich automatisch durchgeführt werden. Hierzu ist wie folgt vorzugehen:

1. Kältekreisadresse bzw. Systemadresse („R.C. ADD“) auf der Außengeräteplatine einstellen (ist nur ein Außengerät vorhanden, kann die „1“ eingestellt werden).
2. Kontakte „A.ADD“ 1 Sekunde lang brücken, bis die beiden roten LEDs abwechselnd blinken.

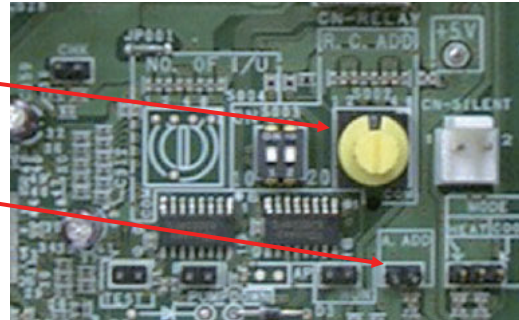

Sobald die beiden roten LEDs auf der Außengeräteplatine nicht mehr blinken bzw. leuchten, ist die Adressierung erfolgreich abgeschlossen.

Hinweis: Mit der automatischen Adressierung können einmal falsch eingetragene Innengeräte-Gruppenadressen nicht überschrieben werden! In diesem Fall müssen die Adressen wie auf der nachfolgenden Folie beschrieben manuell eingegeben werden.

Inbetriebnahme einer regulären PACi NX Anlage

Solosysteme (1:1, 1:2, 1:3, 1:4)

- Komponenten platzieren
- Verrohrung erstellen
- Kommunikation erstellen
- Stromversorgung erstellen und nicht bestromen
- Fernbedienung montieren u. anschließen
- Poly-Systeme werden zunächst nicht miteinander verbunden!!
- Strom an separaten IG's einschalten
- Strom am AG einschalten
- Das geht nach wie vor mit jeder kabelgebundenen Panasonic CAC FB
- RTC6 ist dennoch zu empfehlen

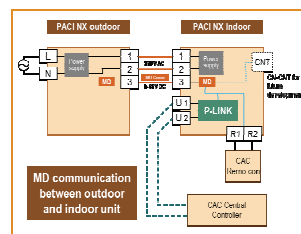

Das System adressiert und setzt sich automatisch			
Erweiterte Einstellung	Bedeutung	Default	automatische Belegung bei IBN Gerätegröße nach AG und Kombination
11	Gerätegröße	0	1
12	Kältekreisadresse	99	1, 2, 3, 4 je nach System
13	Innengeräteadresse	99	0,1 oder 2
14	Gruppenadresse	99	

Design-Kabelfernbedienung – erweiterte Einstellungen (1)

Funktion	Beschreibung	Taste	Zurück	Betriebsstatus
Erweiterte Einstellungen	Systemadresse, Innengeräteadresse, Zentraladresse und andere Einstellungen	Tasten , , länger als 4 Sek. drücken.	Taste drücken.	Das an die Fernbedienung angeschlossene Innengerät bleibt stehen.

1. Tasten , , länger als 4 Sekunden drücken.
2. Menüpunkt „Detaillierte Einst.“ auswählen.
3. Gerätenummer auswählen.
4. Code-Nr. auswählen.
5. Parameter einstellen.
6. Eingabe mit der Taste bestätigen.
7. Einstellung mit der Taste abschließen und die Nachfrage mit „JA“ bestätigen.

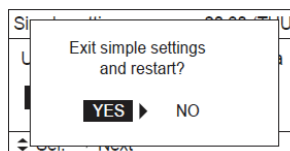
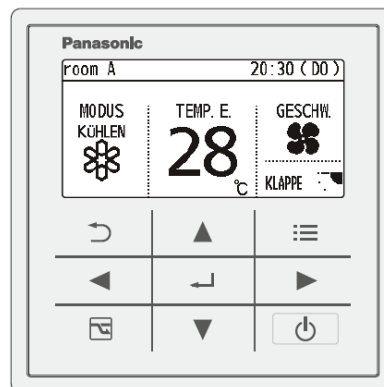
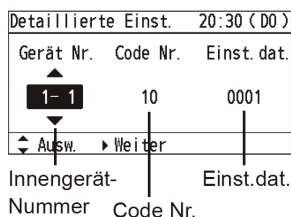

Kabelfernbedienung – erweiterte Einstellungen für PACi NX

Code-Nr.	Position	Einstellungen					
		Nr.	Beschreibung	Nr.	Beschreibung	Nr.	Beschreibung
10	Typ	0001	Vierwege-Kassette (U1, Y1, Y2)	0002	Zweiwege-Kassette (L1)	0003	Einweg-Kassette (D1)
		0005	Kanalgerät mit mittl. Pressung (F1, F2) Superflaches Kanalgerät (M1)	0006	Kanalgerät mit hoher Pressung (E1)	0007	Deckenunterbaugerät (T1)
		0008	Wandgerät (K1)	0010	Truhe mit Verkleidung (P1)	0011	Truhe ohne Verkleidung (R1)
11	Innengeräte-Leistung	0001	22 (Typ 22)	0003	28 (Typ 28)	0005	36 (Typ 36)
		0007	45 (Typ 45)	0009	56 (Typ 56)	0010	63 (Typ 60)
		0011	71 (Typ 73) Für S-71MP1E5 und S-71MR1E5	0012	80 (Typ 73) (außer S-71MP1E5 und S-71MR1E5)	0013	90 (Typ 90)
		0015	112 (Typ 106)	0017	140 (Typ 140)	0018	160 (Typ 160)
		0021	224 (Typ 224)	0023	280 (Typ 280)		
12	Systemadresse	0001	Gerät Nr. 1				
		0002	Gerät Nr. 2				
		0003	Gerät Nr. 3				
		}	}				
		0030	Gerät Nr. 30				
		0099	Nicht eingestellt				

Kabelfernbedienung – erweiterte Einstellungen für PACi NX

Innengeräte Leistungszuordnung – Code 11 (Muss zum AG passen)

3,6 kW	0005	4,5 kW	0007
5,0 kW	0009	6,0 kW	0011
7,1 kW	0012	10,0 kW	0015
12,5 kW	0017	14,0 kW	0018

Bei Bsp. einem U-6071xxx lässt sich nur 11 oder 12 einstellen.
Bei Bsp. einem U-1014xxx lässt sich nur 15,17 oder 18 einstellen.
Nicht im Leistungsbereich liegende Größen werden nicht akzeptiert.

Kabelfernbedienung – erweiterte Einstellungen

Code-Nr.	Position	Einstellungen					
		Nr.	Beschreibung	Nr.	Beschreibung	Nr.	Beschreibung
13	Innen- geräte- adresse	0001	Gerät Nr. 1				
		0002	Gerät Nr. 2				
		0003	Gerät Nr. 3				
		}	}				
		0064	Gerät Nr. 64				
		0099	Nicht eingestellt				
14	Gruppen- steuerungs- adresse	0000	Einzelgerät (1:1 = Innengerät one Gruppenverdrahtung)				
		0001	Hauptgerät (nur 1 Gerät einer Gruppe)				
		0002	Nebengerät (alle Geräte einer Gruppe außer Hauptgerät)				
		0099	Nicht eingestellt				
17	Ansaug- temperatur- verschie- bung im Kühlbetrieb	-010	Ansaugtemperaturverschiebung um -10 K				
		-009	Ansaugtemperaturverschiebung um -9 K				
		}	}				
		-001	Ansaugtemperaturverschiebung um -1 K				
		0000	Keine Ansaugtemperaturverschiebung				
		0001	Ansaugtemperaturverschiebung um +1 K				
		}	}				
		0009	Ansaugtemperaturverschiebung um +9 K				
		0010	Ansaugtemperaturverschiebung um +10 K				

Kabelfernbedienung – erweiterte Einstellungen

Code-Nr.	Einstellung	Einstellungen		
		Nr.	Beschreibung	
1C	Verschiebung der Ausblasttemperatur im Kühlbetrieb	-010	-10 °C	
		-009	-9 °C	
		-008	-8 °C	
		}	}	
		0010	10 °C	
1E	Temperaturverschiebung für die Umschaltung Kühlen/Heizen im Automatikbetrieb	0001	±1 °C	
		0002	±2 °C	
		0003	±3 °C	
		}	}	
		0007	±7 °C	
1F (oberer Grenzwert) 20 (unterer Grenzwert) 21 (oberer Grenzwert) 22 (unterer Grenzwert) 23 (oberer Grenzwert) 24 (unterer Grenzwert) 25 (oberer Grenzwert) 26 (unterer Grenzwert)	Einstellgrenzen der Solltemperatur auf der Fernbedienung	Kühlen	0018	18 °C (unterer Grenzwert ab Werk)
			0019	19 °C
			}	}
			0029	29 °C
			0030	30 °C (oberer Grenzwert ab Werk)
		Heizen	0016	16 °C (unterer Grenzwert ab Werk)
			0017	17 °C
			}	}
		0029	29 °C	
		0030	30 °C (oberer Grenzwert ab Werk)	
Entfeuchten	0018	18 °C (unterer Grenzwert ab Werk)		
	0019	19 °C		
	}	}		
	0029	29 °C		
Automatikbe-		0030	30 °C (oberer Grenzwert ab Werk)	
		0017	17 °C (unterer Grenzwert ab Werk)	
		0018	18 °C	
		}	}	
0026	26 °C			
0027	27 °C (oberer Grenzwert ab Werk)			

Kabelfernbedienung – erweiterte Einstellungen

Code-Nr.	Einstellung	Einstellungen	
		Nr.	Beschreibung
31	Steuerung eines Lüftungsgeräts	0000	Nicht verwendet
		0001	Lüftungseinheit kann über die Fernbedienung ein- und ausgeschaltet werden.
32	Temperaturfühler in Kabel-Fernbedienung	0000	Nicht verwendet. (Es der Fühler im Gerät verwendet.)
		0001	Verwendung des Temperaturfühlers in der Kabel-Fernbedienung
3A	Ausblasttemperaturregelung	0000	Ausblasttemperaturregelung AUS
		0001	Ausblasttemperaturregelung EIN

Code-Nr.	Einstellung	Einstellungen	
		Nr.	Beschreibung
31	Steuerung eines Lüftungsgeräts	0000	Nicht verwendet
		0001	Lüftungseinheit kann über die Fernbedienung ein- und ausgeschaltet werden.
32	Temperaturfühler in Kabel-Fernbedienung	0000	Nicht verwendet. (Es der Fühler im Gerät verwendet.)
		0001	Verwendung des Temperaturfühlers in der Kabel-Fernbedienung

CZ-RTC6: Neue Außengerätesettings PACi NX

Die Maintenance Ebene erlaubt

- Einfache Einstellungen
- Detaillierte Einstellungen
- Auto-Adressing
- weitere



Eintritt in die Setting Ebene des Innengerätes mittels ENTER

- Unit Nr. mit AUF/AB einstellen und bestätigen
- Sprung auf Code Nr., mit AUF/AB einstellen und bestätigen
- Sprung auf Set data, mit AUF/AB einstellen und bestätigen
- Sprung auf Unit Nr.



Die Fernbedienung CZ-RTC6 kennt 3 Setting-Ebenen

1. IG Simple Settings
2. IG Details Settings
3. AG (Detailed) Settings

Der Zugang zu den Settings 2 und 3 ist fast identisch

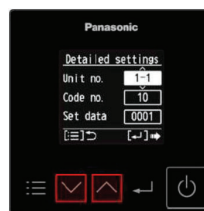

Eintritt in die Setting Ebene des Außengerätes mittels ENTER+HALTEN für 2 s ...

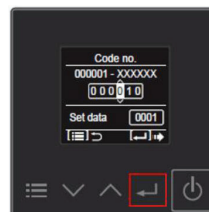

- ... führt in die AG Settings
- 6-stellige Codenummern
- Handling wie bei den Innengeräten und Innengerätesettings

Fernbedienungen



RTC2



RTC4



RTC5B

Neue Conex - Fernbedienung Produktübersicht

71

	CZ-RTC6	CZ-RTC6BL	CZ-RTC6BLW
MODELLE			
FUNKTIONEN	Standard Funktionalität Nur Kabelgebunden (equivalent to CZ-RE2C2)	Alle Standard Funktionen + Bluetooth Anbindung	Standard und Bluetooth + Wireless LAN Anbindung (nur anschließbar an PACi-NX IDU)
Verfügbarkeit	Januar 2021	Januar 2021	Januar 2021

Flexible Steuerungsmöglichkeit mit integriertem IoT (1)

**Neue Conex
Kabelfernbedienung**

< 3 Serien >

	Basic kabelgebunden (CZ-RTC6)	Bluetooth (CZ-RTC6BL)	Bluetooth & WLAN (CZ-RTC6BLW)
PAC i Aktuell	✓	✓	X
PAC i NX Baureihe	✓	✓	✓
ECO i Aktuell	✓	✓	X

1 Einfache Steuerung mit elegantem Design

72

2 Intuitive Benutzeroberfläche mittels Smartphone App

- Kann für eine noch bessere Benutzerfreundlichkeit mit der Comfort Cloud App verwaltet werden



3 Einfache Wartung mit Smartphone App

- Grundeinstellungen, detaillierte Betriebseinstellungen und detaillierte Wartungseinstellungen können für eine bessere Installation mit der H&C Control App vorgenommen werden
- Auch Fehlerdiagnosen können mithilfe der H&C Diagnosis App erfolgen – für einen Service der nächsten Generation

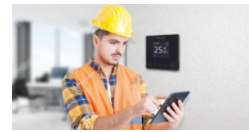

Flexible Steuerungsmöglichkeit mit integriertem IoT (2)

- Neues Design der kabelgebundenen Fernbedienung mit **WLAN & Bluetooth**
- Neues Tool zur Wartung von CAC Produkten (H&C Diagnosis App)

73

Neue Service-Checker-Schnittstelle "Compass"

H&C Diagnosis App
• Abruf von Betriebsdaten über Bluetooth durch kabelgebundene Steuerung oder Service-Checker-Schnittstelle
Panasonic Service & Installateure

H&C Control App
• Detaillierte Betriebs- und Wartungseinstellung via Bluetooth
Panasonic Service & Installateure

COMFORT CLOUD
• Fernsteuerung über WLAN
Endnutzer

*Bluetooth und WLAN können nicht gleichzeitig genutzt werden.

Panasonic H&C Diagnose-App

Bisher

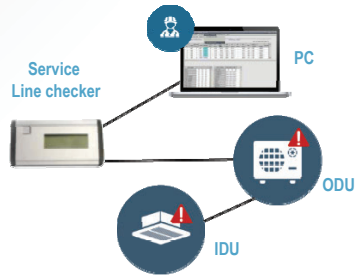

Neu :

2 Zugangspunkte, um Service-Checker-Informationen zu erhalten 74

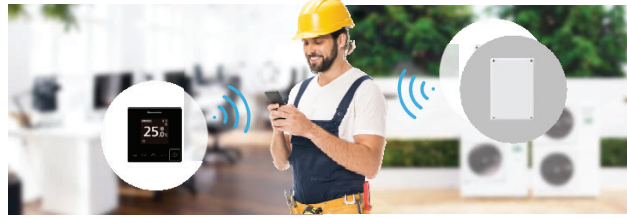

Hauptfunktionen

- Erfassung von Verlaufsdaten
- Erfassung von Echtzeitdaten
- Fehlerdiagnose, etc

*Verbesserte Funktion: Mit der Diagnose-App können Sie mehr Dinge prüfen als der Line Checker.

*Die Diagnose-App kann via Bluetooth genutzt werden, indem die Service Checker Schnittstelle oder die neue kabelgebundene Fernbedienung verbunden werden.



EVERYTHING MATTERS.

IBN für niedrige Raumtemperaturen

 **SCHIESSL**
Panasonic

Kommerzielle Splitsysteme PACi NX für niedrige Raumtemperaturen ab 8°C



Weinkeller



Serverraum



Apotheke



Industrie

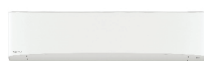
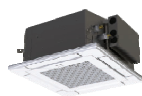

PACi NX – Split-Klimasysteme für LT – 1

(Stand 05/2021)



NEW 2021



NEW PACi NX Series Elite wall-mounted Inverters • R32



Kl.	Low temperature									
	34	50	60	71	100	125	140	160		
Indoor unit - 1	S-401PK3E S-401PK3E S-401PK3E S-401PK3E-2 S-401PK3E S-401PK3E S-401PK3E S-401PK3E									
Indoor unit - 2	U-34PK3ES U-50PK3ES U-60PK3ES U-71PK3ES/2 U-100PK3ES U-125PK3ES U-140PK3ES U-160PK3ES									
Outdoor unit	U-34PK3ES U-50PK3ES U-60PK3ES U-71PK3ES/2 U-100PK3ES U-125PK3ES U-140PK3ES U-160PK3ES									
Outdoor Indoor										
15 °C (DR)	Cooling capacity	3.50	4.90	5.80	6.90	9.30	11.40	13.60	15.50	
	EEF	4.55	3.93	3.54	3.14	2.60	2.09	1.78	1.58	
	Input power cooling	0.77	1.28	1.63	2.20	2.58	3.35	4.27	5.28	
12 °C (DR)	Cooling capacity	3.19	4.46	5.28	6.28	8.46	10.54	12.38	14.00	
	EEF	4.22	3.58	3.20	2.91	2.35	2.07	1.86	1.71	
	Input power cooling	0.76	1.25	1.60	2.16	2.53	3.48	4.38	5.46	
8 °C (DR)	Cooling capacity	2.10	2.94	3.48	4.14	5.58	6.96	8.16	9.36	
	EEF	3.50	2.94	2.74	2.41	2.27	2.06	2.45	2.28	
	Input power cooling	0.60	1.00	1.27	1.72	2.01	2.70	3.33	4.01	
15 °C (WR)	Cooling capacity	3.20	4.54	5.50	6.54	9.00	11.24	14.00	16.50	
	EEF	4.29	3.64	3.34	3.05	2.50	2.01	1.70	1.50	
	Input power cooling	0.71	1.18	1.53	2.07	2.37	3.45	3.93	4.81	
30 °C (DR)	Cooling capacity	2.40	4.00	5.28	6.42	9.11	11.59	13.33	15.28	
	EEF	4.05	4.17	4.00	4.17	4.37	4.37	4.47	4.58	
	Input power cooling	0.69	1.15	1.50	2.02	2.32	3.38	3.84	4.61	
8 °C (WR)	Cooling capacity	2.40	3.84	4.68	5.52	7.44	9.36	11.28	13.20	
	EEF	3.96	3.38	3.27	3.41	3.69	3.65	3.73	3.84	
	Input power cooling	0.54	0.98	1.17	1.58	1.81	2.63	2.99	3.67	
7/6 °C (DR/WR)	Cooling capacity	4.50	6.48	7.92	9.90	13.80	18.00	21.60	25.20	
	EEF	5.88	5.88	5.30	4.95	4.54	3.92	3.80	3.80	
	Input power heating	0.68	1.12	1.32	1.86	2.17	3.07	4.01	5.01	
Indoor unit										
Dimension (Hx Wx D) mm	302x1120x234		302x1120x234		302x1120x234		302x1120x234		302x1120x234	
Net weight kg	14		14		14		14		14	
Indoor unit										
Dimension (Hx Wx D) mm	694x875x220		694x875x220		694x875x220		694x875x220		694x875x220	
Net weight kg	42		42		42		42		42	

NEW 2021



NEW PACi NX Series Elite 4 way 90x90 cassette Inverters • R32

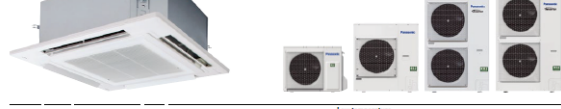

Kl.	Low temperature									
	34	50	60	71	100	125	140	160		
Indoor unit - 1	S-401PK3E S-401PK3E S-401PK3E S-401PK3E S-401PK3E S-401PK3E S-401PK3E S-401PK3E									
Indoor unit - 2	U-34PK3ES U-50PK3ES U-60PK3ES U-71PK3ES/2 U-100PK3ES U-125PK3ES U-140PK3ES U-160PK3ES									
Outdoor unit	U-34PK3ES U-50PK3ES U-60PK3ES U-71PK3ES/2 U-100PK3ES U-125PK3ES U-140PK3ES U-160PK3ES									
Outdoor Indoor										
15 °C (DR)	Cooling capacity	3.50	4.90	5.80	6.90	9.30	11.40	13.60	15.50	
	EEF	5.12	4.05	3.91	3.65	3.07	2.44	2.11	1.98	
	Input power cooling	0.88	1.21	1.52	1.89	2.24	3.35	3.88	4.68	
12 °C (DR)	Cooling capacity	3.19	4.44	5.28	6.28	8.46	10.54	12.38	14.00	
	EEF	4.78	3.76	3.54	3.29	2.69	2.22	2.05	1.93	
	Input power cooling	0.87	1.19	1.49	1.85	2.29	3.28	3.80	4.57	
8 °C (DR)	Cooling capacity	2.10	2.94	3.48	4.14	5.58	6.96	8.16	9.36	
	EEF	3.76	3.24	3.07	2.81	2.58	2.44	2.70	2.62	
	Input power cooling	0.63	0.94	1.19	1.47	1.83	2.61	3.03	3.77	
15 °C (WR)	Cooling capacity	3.20	4.54	5.50	6.54	9.00	11.24	14.00	16.50	
	EEF	4.33	3.72	3.51	3.20	2.65	2.17	1.92	1.81	
	Input power cooling	0.81	1.41	1.85	2.17	3.17	3.44	4.07	4.94	
30 °C (DR)	Cooling capacity	2.40	4.00	5.28	6.42	9.11	11.57	13.33	15.28	
	EEF	4.03	4.19	4.03	4.14	4.39	4.34	4.46	4.57	
	Input power cooling	0.79	1.38	1.52	2.01	2.12	3.11	3.37	4.16	
8 °C (WR)	Cooling capacity	2.40	3.84	4.68	5.52	7.44	9.36	11.28	13.20	
	EEF	3.81	3.25	3.07	3.22	3.50	3.46	3.52	3.60	
	Input power cooling	0.62	1.07	1.19	1.42	1.65	2.42	2.82	3.75	
7/6 °C (DR/WR)	Cooling capacity	4.50	6.48	7.92	9.90	13.80	18.00	21.60	25.20	
	EEF	5.88	5.88	5.30	4.95	4.54	3.92	3.80	3.80	
	Input power heating	0.68	1.12	1.32	1.86	2.17	3.07	4.01	5.01	
Indoor unit										
Dimension (Hx Wx D) mm	302x900x234		302x900x234		302x900x234		302x900x234		302x900x234	
Net weight kg	19		19		19		19		19	
Indoor unit										
Dimension (Hx Wx D) mm	694x875x220		694x875x220		694x875x220		694x875x220		694x875x220	
Net weight kg	42		42		42		42		42	



PACi NX – Split-Klimasysteme für LT – 2

(Stand 05/2021)



NEW 2021



NEW PACi NX Series Elite ceiling Inverters • R32



Kl.	Low temperature									
	34	50	60	71	100	125	140	160		
Indoor unit - 1	S-401PK3E S-401PK3E S-401PK3E S-401PK3E S-401PK3E S-401PK3E S-401PK3E S-401PK3E									
Indoor unit - 2	U-34PK3ES U-50PK3ES U-60PK3ES U-71PK3ES/2 U-100PK3ES U-125PK3ES U-140PK3ES U-160PK3ES									
Outdoor unit	U-34PK3ES U-50PK3ES U-60PK3ES U-71PK3ES/2 U-100PK3ES U-125PK3ES U-140PK3ES U-160PK3ES									
Outdoor Indoor										
15 °C (DR)	Cooling capacity	3.50	4.90	5.80	6.90	9.30	11.40	13.60	15.50	
	EEF	4.67	3.71	3.63	3.47	3.02	2.30	2.05	1.92	
	Input power cooling	0.76	1.32	1.65	1.88	2.37	3.34	3.57	4.34	
12 °C (DR)	Cooling capacity	3.19	4.44	5.28	6.28	8.46	10.54	12.38	14.00	
	EEF	4.29	3.68	3.37	3.41	3.44	3.06	2.71	2.68	
	Input power cooling	0.74	1.29	1.57	1.84	2.32	3.45	3.84	4.64	
8 °C (DR)	Cooling capacity	2.10	2.94	3.48	4.14	5.58	6.96	8.16	9.36	
	EEF	3.59	3.26	2.79	2.62	3.02	2.53	2.64	2.55	
	Input power cooling	0.59	1.03	1.26	1.47	1.85	2.75	3.07	3.84	
15 °C (WR)	Cooling capacity	3.20	4.54	5.50	6.54	9.00	11.24	14.00	16.50	
	EEF	4.43	3.72	3.59	3.20	2.65	2.17	1.92	1.81	
	Input power cooling	0.69	1.21	1.58	1.77	2.18	3.24	3.62	4.52	
30 °C (DR)	Cooling capacity	2.40	4.00	5.28	6.42	9.11	11.57	13.33	15.28	
	EEF	4.03	4.19	4.03	4.14	4.39	4.34	4.46	4.57	
	Input power cooling	0.68	1.19	1.47	1.73	2.13	3.17	3.60	4.51	
8 °C (WR)	Cooling capacity	2.40	3.84	4.68	5.52	7.44	9.36	11.28	13.20	
	EEF	3.81	3.25	3.07	3.22	3.50	3.46	3.52	3.60	
	Input power cooling	0.53	0.92	1.15	1.50	1.64	2.46	2.76	3.50	
7/6 °C (DR/WR)	Cooling capacity	4.50	6.48	7.92	9.90	13.80	18.00	21.60	25.20	
	EEF	5.91	4.79	4.56	4.30	3.99	3.50	3.54	3.54	
	Input power heating	0.70	1.17	1.41	1.86	2.13	3.01	4.05	5.28	
Indoor unit										
Dimension (Hx Wx D) mm	302x1120x234		302x1120x234		302x1120x234		302x1120x234		302x1120x234	
Net weight kg	14		14		14		14		14	
Indoor unit										
Dimension (Hx Wx D) mm	694x875x220		694x875x220		694x875x220		694x875x220		694x875x220	
Net weight kg	42		42		42		42		42	

NEW 2021



NEW PACi NX Series Elite adaptive ducted unit Inverters • R32



Kl.	Low temperature								
	34	50	60	71	100	125	140	160	
Indoor unit - 1	S-401PK3E S-401PK3E S-401PK3E S-401PK3E S-401PK3E S-401PK3E S-401PK3E S-401PK3E								
Indoor unit - 2	U-34PK3ES U-50PK3ES U-60PK3ES U-71PK3ES/2 U-100PK3ES U-125PK3ES U-140PK3ES U-160PK3ES								
Outdoor unit	U-34PK3ES U-50PK3ES U-60PK3ES U-71PK3ES/2 U-100PK3ES U-125PK3ES U-140PK3ES U-160PK3ES								
Outdoor Indoor									
15 °C (DR)	Cooling capacity	3.50	4.90	5.80	6.90	9.30	11.40	13.60	15.50
	EEF	5.08	3.20	3.52	3.50	2.94	2.36	2.44	2.50
	Input power cooling	0.88	1.63	1.63	1.97	2.34	3.40	3.74	4.59
12 °C (DR)	Cooling capacity	3.19	4.44	5.28	6.28	8.46	10.54	12.38	14.00
	EEF	4.69	2.97	3.24	3.25	2.64	2.12	2.38	2.25
	Input power cooling	0.84	1.50	1.62	1.93	2.31	3.39	3.67	4.58
8 °C (DR)	Cooling capacity	2.10	2.94	3.48	4.14	5.58	6.96	8.16	9.36
	EEF	3.04	2.46	2.59	2.69	3.07	2.69	2.80	2.69
	Input power cooling	0.69	1.19	1.29	1.54	1.84	2.69	2.92	4.13
15 °C (WR)	Cooling capacity	3.20	4.54	5.50	6.54	9.00	11.24	14.00	16.50
	EEF	4.63	3.72	3.59	3.20	2.65	2.17	1.92	1.81
	Input power cooling	0.81	1.41	1.85	2.17	3.17	3.44	4.07	4.94
30 °C (DR)	Cooling capacity	2.40	4.00	5.28	6.42	9.11	11.57	13.33	15.28
	EEF	4.03	4.19	4.03	4.14	4.39	4.34	4.46	4.57
	Input power cooling	0.79	1.38	1.52	2.01	2.12	3.11	3.37	4.16
8 °C (WR)	Cooling capacity	2.40	3.84	4.68	5.52	7.44	9.36	11.28	13.20
	EEF	3.81	3.25	3.07	3.22	3.50	3.46	3.52	3.60
	Input power cooling	0.62	1.07	1.19	1.42	1.65			





Das 2020 Prozedere – Leistungsüberwachung ausschalten

- Anlage fertig bauen und nicht einschalten
- JP 001 auf der Platine der AE trennen
- Ggf. Kältekreisadresse einstellen
- Stromeinschalten
- Ggf. Auto-Adressing manuell einleiten

Alternativ

- Anlage fertig bauen und einschalten
- Fehler abwarten
- FB an AE anschließen
- Leistungsüberwachung rausprogrammieren

Kombinationsmöglichkeiten für Anwendungen mit niedrigen Raumtemperaturen:

Anwendungen	Single						Dual		
Nennkälteleistung	3,5 kW	4,9 kW	5,8 kW	6,9 kW	9,3 kW	11,6 kW	13,1 kW	16,5 kW	23,2 kW
	U-3APZHEES	U-3BPZHEES	U-4BPZHEES	U-7FPZHEES	U-10FPZHEES	U-12FPZHEES	U-14BPZHEES	U-20BPZHEES	U-25BPZHEES
PACi Außengeräte	Abgelöst durch PACi NX								
PACi Innengeräte									
									
									

PACi NX - PZH3 Außengeräte haben:

- Kein JP 001
- Kein RC Connector für RTC2
- Kein P-Link
- Zugang zum NX AG nur über IG mit CZ-F

Ablauf der Inbetriebnahme „Weinklima“

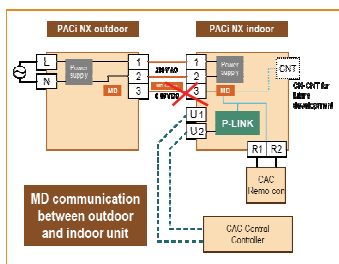

Vorbereitung

- **System fertigmachen und Strom nicht einschalten**
 - IG, AG, FB
 - Verrohrung
 - Verkabelung komplett
- **FB CZ-RTC6 muss vor Ort sein**

- Leitung 3 vom Innengerät abklemmen
- Strom anlegen (Autoadressing unterdrückt da Leitung 3 abgeklemmt)
- **Tastenkombi Menü + Hoch + Enter 10 sec**
- **Code 11 auf zum Innengerät passenden Wert stellen. Siehe Seite 64**
- Code 12 auf 1 stellen
- Code 13 auf 1 stellen
- Code 14 auf 0 stellen
- Code 303 auf 2 stellen (Leistungsüberw.)
- Strom abschalten
- Leitung 3 am Innengerät auflegen
- Strom einschalten
- Temperatur- und Abtausettings einstellen

Temperatur - Settings „Weinklima“

Einstellgrenzen der Solltemperatur auf der Fernbedienung	Kühlen	0018	18 °C (unterer Grenzwert ab Werk)
		0019	19 °C
		}	}
		0029	29 °C
	Heizen	0016	16 °C (unterer Grenzwert ab Werk)
		0017	17 °C
		}	}
		0029	29 °C
	Entfeuchten	0018	18 °C (unterer Grenzwert ab Werk)
		0019	19 °C
		}	}
		0029	29 °C
Automatikbe-	0030	30 °C (oberer Grenzwert ab Werk)	
	0017	17 °C (unterer Grenzwert ab Werk)	
	0018	18 °C	
	}	}	
		0026	26 °C
		0027	27 °C (oberer Grenzwert ab Werk)

Parameter 20 und 22 nicht tiefer als 10°C, sonst Einfriergefahr am AG!!!!!!

Frostschutz – Settings U-36,50 und 60PZH

DN Code No/Parameter	Werkseinstellung	Zieleinstellung
00021C	0006	0001
00021D	0000	- 0005 (MINUS)
00021E	0009	0004
00021F	0005	- 0003 (MINUS)
000220	0010	0005
000221	0007	0003
000222	0011	0007
000223	0009	0006

• Nur

- U-36PZH3E5
- U-50PZH3E5
- U-60PZH3E5

**Frostschutz-
Parameter [21C ff]
eingeben (nur mit
CZ-RTC6 möglich)**

- **Erweiterte Einstellungen verlassen**

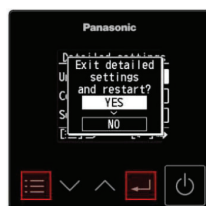

Cooling-only Modus

In vielen Fällen ist der Heizmodus nicht notwendig, dann können Sie mit der folgenden Einstellung das Außengerät auf NUR-Kühlen festlegen:

Code no.	Meaning	Default value	New value
00000F	Cooling only	000000	000001

Diese Einstellung wird am IG vorgenommen, bitte OD dann auf "01" setzen (verbietet automatisches Umschalten Kühlen↔Heizen)

1

Übergeordnete Regelungen und Multi-Systeme



Systemadresse PACi (alt)

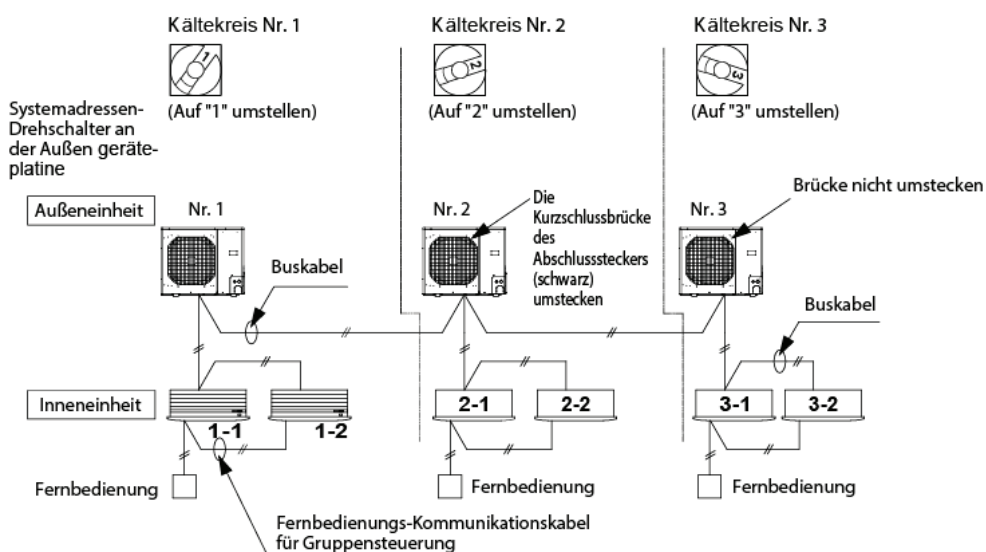

Systemadresse PACi NX Next Generation

Code-Nr.	Position	Einstellungen					
		Nr.	Beschreibung	Nr.	Beschreibung	Nr.	Beschreibung
10	Typ	0001	Vierwege-Kassette (U1, Y1, Y2)	0002	Zweiwege-Kassette (L1)	0003	Einweg-Kassette (D1)
		0005	Kanalgerät mit mittl. Pressung (F1, F2) Superflaches Kanalgerät (M1)	0006	Kanalgerät mit hoher Pressung (E1)	0007	Deckenunterbaugerät (T1)
		0008	Wandgerät (K1)	0010	Truhe mit Verkleidung (P1)	0011	Truhe ohne Verkleidung (R1)
11	Innen- geräte- Leistung	0001	22 (Typ 22)	0003	28 (Typ 28)	0005	36 (Typ 36)
		0007	45 (Typ 45)	0009	56 (Typ 56)	0010	63 (Typ 60)
		0011	71 (Typ 73) Für S-71MP1E5 und S-71MR1E5	0012	80 (Typ 73) (außer S-71MP1E5 und S-71MR1E5)	0013	90 (Typ 90)
		0015	112 (Typ 106)	0017	140 (Typ 140)	0018	160 (Typ 160)
		0021	224 (Typ 224)	0023	280 (Typ 280)		
12	System- adresse	0001	Gerät Nr. 1				
		0002	Gerät Nr. 2				
		0003	Gerät Nr. 3				
		}	}				
		0030	Gerät Nr. 30				
		0099	Nicht eingestellt				

Zentrale Regeladresse : Einfache Einstellungen - Parameter 03

03	Zentrale Regeladresse	0001	Zentrale Regeladresse Nr. 1
		0002	Zentrale Regeladresse Nr. 2
		0003	Zentrale Regeladresse Nr. 3
		}	}
		0004	Zentrale Regeladresse Nr. 64
		0099	Keine Zentraladresse eingestellt (Werkseinstellung)
04	Vorrang für Betriebsartenumschaltung	0000	Standard (Werkseinstellung)
		0001	Priorität für diese Fernbedienung
05	Ventilatorzahl bei Thermostat AUS im Heizbetrieb		Kompressor EIN Kompressor AUS
		0000	Niedrig 1 Min., sehr niedrig 3 Min. Sehr niedrig
		0001	Niedrig Sehr niedrig
		0002	Sehr niedrig Sehr niedrig
		0004	Niedrig 1 Min., sehr niedrig 3 Min. Niedrig
		0005	Niedrig Niedrig
		0006	Sehr niedrig Niedrig
06	Ansaugtemperaturverschiebung im Heizbetrieb	0000	Keine Verschiebung
		0001	Ansaugtemperaturverschiebung um -1 K
		0002	Ansaugtemperaturverschiebung um -2 K
		0003	Ansaugtemperaturverschiebung um -3 K
		0004	Ansaugtemperaturverschiebung um -4 K
		0005	Ansaugtemperaturverschiebung um -5 K
		0006	Ansaugtemperaturverschiebung um -6 K
07	Elektrolufterhitzer	0000	Kein Elektrolufterhitzer eingebaut
		0001	Elektrolufterhitzer eingebaut
08	Befeuchtung bei Thermostat AUS im Heizbetrieb	0000	Nein (Werkseinstellung)
		0001	Ja
0d	Freigabe bzw. Sperre der autom. Umschaltung Heizen/Kühlen	0000	Freigabe
		0001	Sperre
0F	Nur Kühlen	0000	Normal
		0001	Nur Kühlen (Code 0d auf „1“ stellen)

Abschlusswiderstände

- Werden mehrere CAC-Systeme auf einen U1/U2 Link gehängt, sind Regeln zu beachten und ggf. Abschlusswiderstände zu aktivieren oder deaktivieren
- Bisher wurde das bei VRF/PACi/GHP an den Außengeräten gemacht
- Dazu wurde CN 67 am AG bei Bedarf umgesteckt
- **Im Auslieferungszustand PACi/VRF Außengeräte ist der Abschlusswiderstand aktiviert (SHORT)**
- Bei PACi NX sind die Außengeräte keine U1/U2 Teilnehmer
- Folglich ist der Abschlusswiderstand nun an den Innengeräten
- **Im Auslieferungszustand PACi NX ist der Abschlusswiderstand NICHT aktiviert (OPEN)**
- Es gelten abgewandelte Regeln

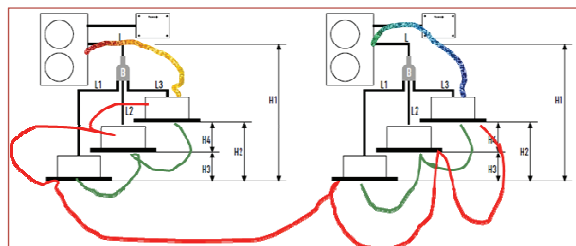
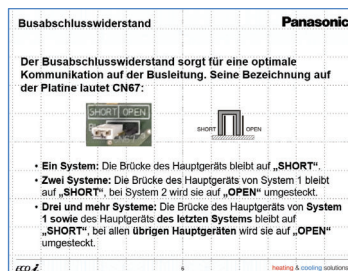

- Gleich wie verdrahtet wurde, es mussten nur die AG betrachtet werden
- Das erste und das letzte AG im Link wurden auf SHORT belassen, alle anderen wurden auf OPEN gesetzt
- Bei 2 Systemen wurde nur eines auf OPEN gesetzt

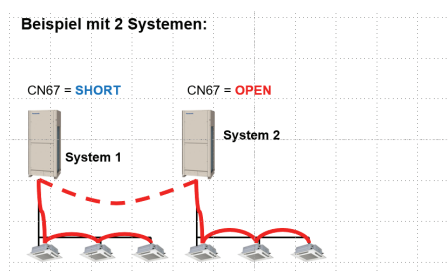
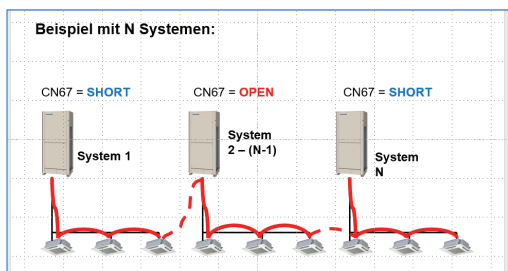
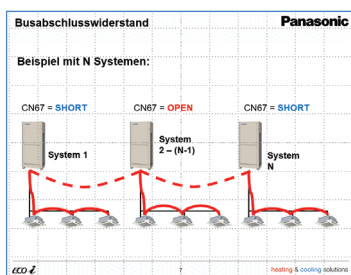

Verbindung mehrerer PACi NX Systeme

- Die Systeme werden zusammengeschleift
- An beiden Enden des Links sind die Brücken auf SHORT zu setzen
- In einem Einzelsystem ohne U1/U2 Integration ist das nicht notwendig, Die IG bleiben in der Werkseinstellung OPEN

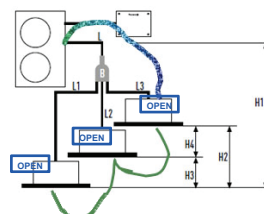
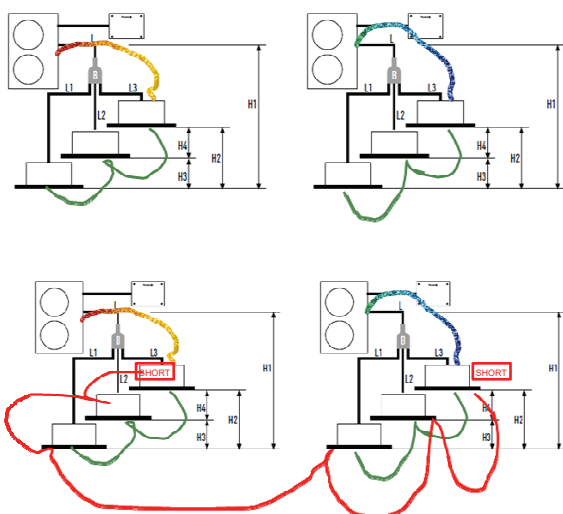

Kombination PACi NC- andere CAC

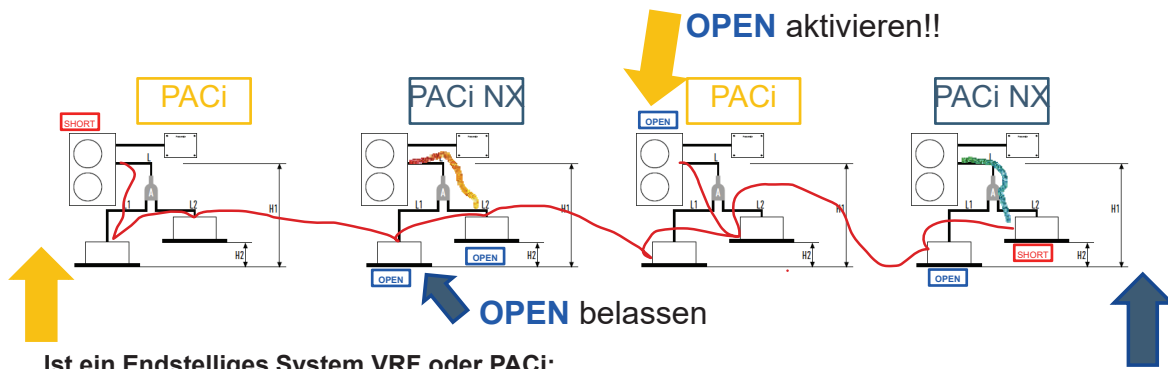

Ist ein Endstelliges System VRF oder PACi:

- Muss dass Außengerät auf SHORT gesetzt sein (Auslieferungszustand)
- Das gilt auch dann wenn das letzte Gerät im Link ein Innengerät ist

Ist ein Endstelliges System PACi NX:

- Muss dass endstellige Innengerät auf SHORT gesetzt werden

Im Gesamtsystem: PACi /VRF:





- Außengerät auf OPEN stellen

Im Gesamtsystem: PACi NX:

- Alle Innengeräte auf OPEN belassen

Konnektivität (1)

PC-basierte GLT-Systeme und Schnittstellenmodule

PC-basierte GLT-Systeme		
	Smart-Cloud-System inkl. Adapter CZ-CFUSCC1	Bedarfsgerecht skalierbare, internetgebundene zentrale Steuerung von Klimasystemen an verschiedenen Standorten. Ideale Überwachung und Kontrolle von Filialen.
Schnittstellenmodule		
	CZ-CFUNC2	Kommunikationsadapter
	CZ-CAPC3	Lokaler Schnittstellenadapter zur Ein/Aus-Schaltung externer Geräte (z. B. Lüftungsgeräte, Ventilatoren etc.) über den P-Link-Kommunikationsbus
	CZ-CAPDC2	Seriell-paralleler Schnittstellenadapter für bis zu 4 Außengeräte - Über die zentrale Steuereinrichtung ist das Einstellen der Betriebsart und die EIN/AUS-Gruppensteuerung möglich. - Für Lastabwurf erforderlich. - Betriebs- und Störmeldeausgänge.
	CZ-CAPBC2	Seriell-paralleler Mini-Schnittstellenadapter zur Steuerung eines Innengeräts bzw. einer Innengerätegruppe - Zusätzlicher digitaler Eingang zum Einstellen der Ventilator Drehzahl und der Betriebsart. - Einstellung der Solltemperatur sowie Auslesen des Ansaugtemperaturfühler-Messwerts im Innengerät durch zentrale Steuereinrichtungen. - Lastabwurf bzw. Leistungsregelung mit einem 0-10-V-Signal am Analogeingang in Stufen von 40 bis 115 % (5%-Stufen).
	CZ-CBPCC2	Zusatzspeicher für CZ-256ESMC2

Konnektivität für PACi: Einfache Anbindung an KNX, Modbus, LonWorks und BACnet sowie Steuerung per Internet

Konnektivität

Interfaces			Protokoll	Kommunikationsadapter CZ-CFUNC2 erforderlich?	Max. Anzahl anschließbarer Innengeräte
	CZ-CAPRA1	P-Link Adapter für Raumklimageräte			
	CZ-CAPWFC1	W-LAN Interface für Ecoi/Paci			
KNX/ EIB	PAW-RC2-KNX-1i	KNX-Interface zur Steuerung einzelner Innengeräte bzw. einer Innengerätegruppe	KNX	nein	1 (1 Innengerätegruppe)
Modbus	PAW-RC2-MBS-1	Modbus-Interface zur Steuerung einzelner Innengeräte bzw. einer Innengerätegruppe	Modbus RTU ¹	nein	1 (1 Innengerätegruppe)
Modbus	PAW-RC2-MBS-4	Modbus-Interface zur Steuerung von 4 Innengeräten bzw. Innengerätegruppen	Modbus RTU ¹	nein	4 (4 Innengerätegruppen)
Bacnet	PAW-RC2-BAC-1	BACnet-Interface zur Steuerung einzelner Innengeräte bzw. einer Innengerätegruppe	BACnet	nein	1 (1 Innengerätegruppe)
		Weite Preise zu „Konnektivität“ siehe Zubehör VRF			

Zentraler Systemanschluss an GLT-Systeme über den P-Link-Bus
 PACi-Systeme können problemlos an das Bus-System von Panasonic (P-Link) angeschlossen und somit mit anderen PACi- oder auch ECOi-Systemen verbunden werden. Für den Anschluss des P-Link-Busses an GLT-Systeme mittels KNX-, Modbus-, Lonworks- oder BACnet-Protokoll stehen die in der nachfolgenden Tabelle aufgeführten Interfaces zur Verfügung. Auf diese Weise können GLT-Systeme zentral auf alle an den P-Link angeschlossenen Innengeräte zugreifen und diese steuern.

	Modell	Protokoll	Kommunikationsadapter CZ-CFUNC2 erforderlich	Max. Anzahl anschließbarer Innengeräte
Anschluss an P-Link	PAW-AC-KNX-64	KNX	Ja	64
	PAW-AC-KNX-128	KNX	Ja	128
	PAW-TM-MBS-RTU-64	Modbus RTU	Ja	64
	PAW-TM-MBS-TCP-128	Modbus TCP	Ja	128
	PAW-AC-BAC-64	BACnet	Ja	64
	PAW-AC-BAC-128	BACnet	Ja	128
	CZ-CLNC2	LonWorks	Nein	16 Gruppen mit je max. 8 Innengeräten, insgesamt max. 64 Innengeräte

Konnektivität der PACi-Innengeräte

Anschlussstecker und Zusatzplatinen für ECOi- und ECO G-Innengeräte		
Anschlussstecker	Funktion	Beschreibung
CZ-T10	Alle T10-Funktionen	Bauseitiges Zubehör erforderlich
PAW-FDC	Ansteuerung eines externen Lüftungsgeräts oder Ventilators	Bauseitiges Zubehör erforderlich
PAW-OCT	Bereitstellung von Signalausgängen	Bauseitiges Zubehör erforderlich
PAW-EXCT	Thermostat-AUS- bzw. Leckdetektor-Eingang.	Bauseitiges Zubehör erforderlich
Zusatzplatinen	Funktion	Beschreibung
PAW-T10	Alle T10-Funktionen	Einfacher Plug-and-Play-Anschluss für potenzialfreie Ein- und Ausgänge
PAW-PACR3	Redundanzschaltung von 2 bzw. 3 PACi-Systemen	Redundanzschaltung von 2 bzw. 3 PACi-Systemen einschl. Temperaturüberwachung, Störmeldungsanzeige, Sicherung und Alternativbetrieb

Klemmenleiste für Lastabwurf (CZ-CAPDC3) am Außengerät

Bedarfsgerechte Teillastregelung durch Lastabwurf (CZ-CAPDC3)

Die optional lieferbare Klemmenleiste ermöglicht die Teillastregelung des Außengeräts durch Strombegrenzung (Lastabwurf). Es sind verschiedene Einstellungsstufen möglich:

- Stufe 1, 2, 3: 75 / 50 / 0 %
- Einstellung der Stufen in 5%-Schritten zwischen 40 und 100 % möglich

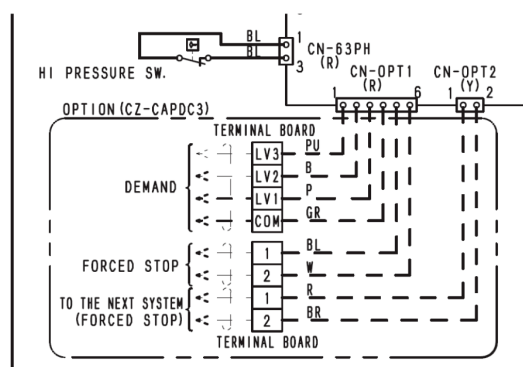
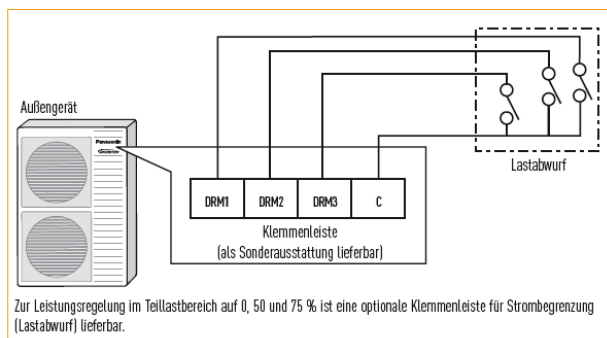

Geräteeigene Kontakte

Kontakte auf Innengeräteplatine

Stecker mit Litzen

Name	Funktion	Bemerkung
CZ-T10	Steckkontakt mit Litzen für alle T10-Funktionen	Erfordert bauseitiges Zubehör
PAW-FDC	Ansteuerung eines externen Ventilators	Erfordert bauseitiges Zubehör
PAW-OCT	Alle Funktionen des OPTION-Steckers	Erfordert bauseitiges Zubehör
PAW-EXCT	Thermo AUS / Leckageerfassung	Erfordert bauseitiges Zubehör

Bei den obigen Teilen handelt es sich jeweils nur um einen Stecker mit Litzen. Je nach Anwendung ist in der Regel bauseitiges Zubehör erforderlich wie z. B. externe Relais und eine externe Stromquelle.

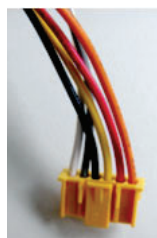

1. Geräteeigene Kontakte

T10 (CN061)



1. Geräteeigene Kontakte T10 (CN061)

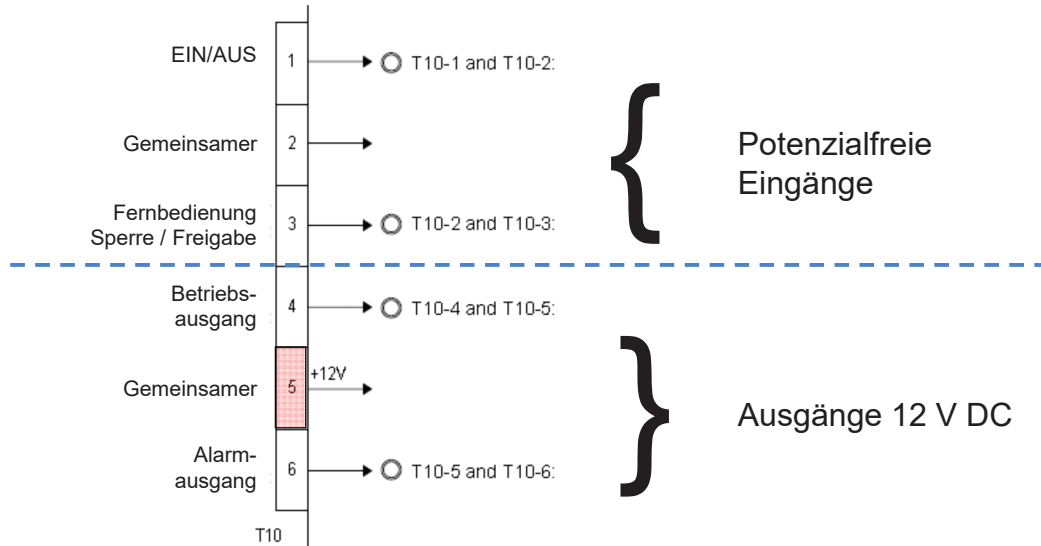

1. Geräteeigene Kontakte T10 (CN061)

T10-2 und T10-3: Fernbedienungssperre

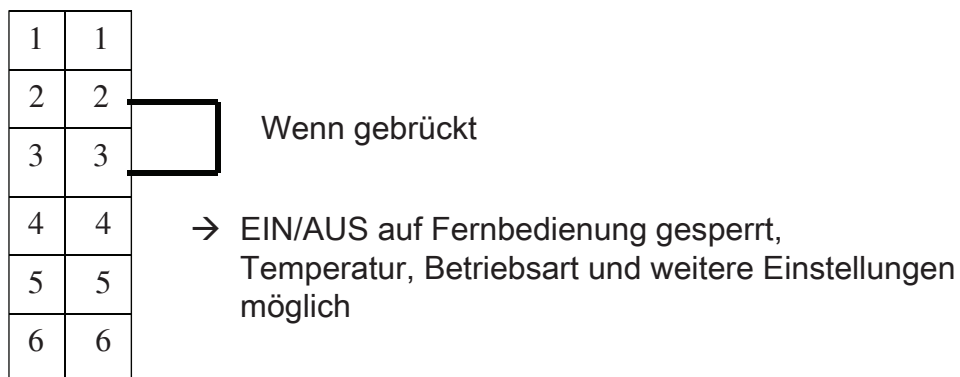

1. Geräteeigene Kontakte T10 (CN061)

T10 – Funktionseinstellungen für Kontakte 1/2

Die Funktionen von Eingang 1/2 sind abhängig vom Zustand der Brücke JP001 sowie von der Einstellung des Codes 2E. Im Folgenden werden die unterschiedlichen Funktionen beschrieben.



Einstellmöglichkeiten für Code 2E:

- 0000 = Umschalten des Betriebszustands (Standardeinstellung)
- 0001 = Automatische Ausschaltung
- 0002 = Feueralarmeingang

1. Geräteeigene Kontakte T10 (CN061)

T10-1/2: Wischkontakt (min. 300 ms) bzw. Dauerkontakt

Umschalten des Betriebszustands

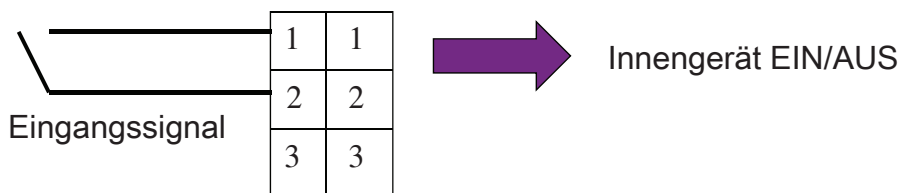

Um von Wischimpuls auf Dauersignal umzustellen, kann die Kontaktbrücke JP001 auf der Innengeräteplatine durchtrennt werden.

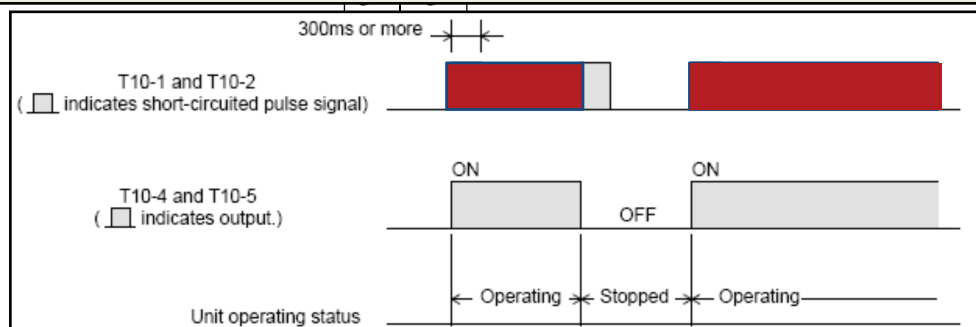

1. Geräteeigene Kontakte T10 (CN061)

T10-1/2 – JP001 durchtrennt, Einstellung 2E auf 0000:
Hotel-Kartenschalter (Beispiel 1)

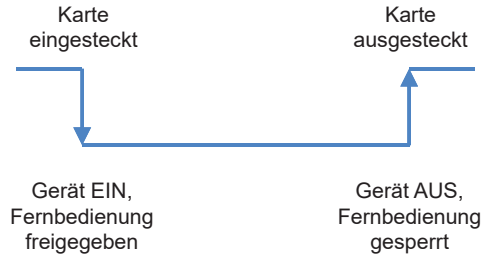

Bei diesem Beispiel wird zum Sperren bzw. Freigeben der Fernbedienung zusätzlich Eingang 3 genutzt. Beim Einstecken der Karte wird das Gerät eingeschaltet, beim Herausziehen wird es ausgeschaltet.

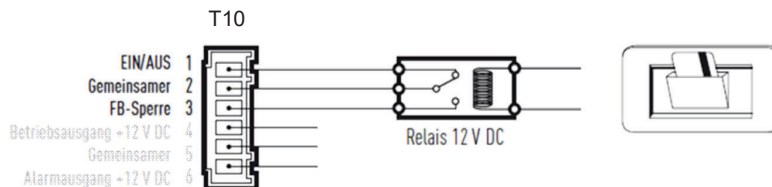

1. Geräteeigene Kontakte T10 (CN061)

T10-1/2 – JP001 nicht durchtrennt, Einstellung 2E auf 0001:
Hotel-Kartenschalter oder Fensterkontakt (Beispiel 2)

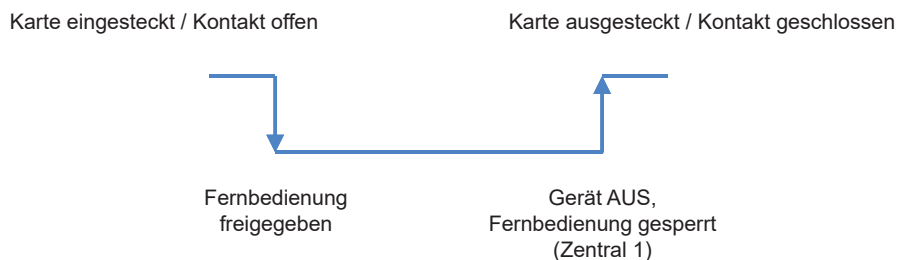

Beim Einstecken der Karte bleibt das Gerät ausgeschaltet, kann aber über die Fernbedienung eingeschaltet werden. Wird die Karte herausgezogen, wird das Gerät ausgeschaltet und die Fernbedienung automatisch gesperrt.

- Bei dieser Einstellung ist kein Kontakt für den Eingang „FB-Sperre“ (Pin 3) erforderlich!

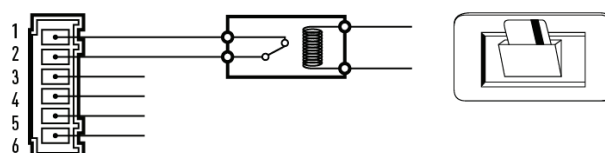

1. Geräteeigene Kontakte T10 (CN061)

T10-1/2 – JP001 durchtrennt, Einstellung 2E auf 0001:
Energiesparfunktion, Hotel-Kartenschalter (Beispiel 3)

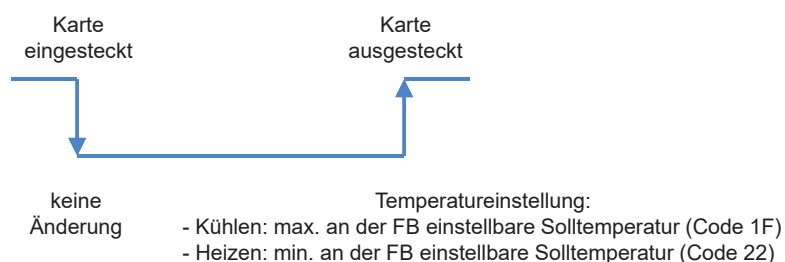

Beim Einstecken der Karte bleibt das Gerät im aktuellen Zustand. Wird die Karte herausgezogen, geht das Gerät in den energiesparenden Betrieb, indem es im Kühlbetrieb den höchsten Sollwert bzw. im Heizbetrieb den niedrigsten Sollwert einstellt. Sowohl bei geöffnetem als auch bei geschlossenem Kontakt kann die Temperatur an der FB normal eingestellt werden.

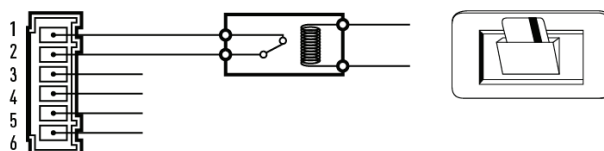

1. Geräteeigene Kontakte T10 (CN061)

T10-1/2 – Einstellung 2E auf 0002:
Feueralarmeingang

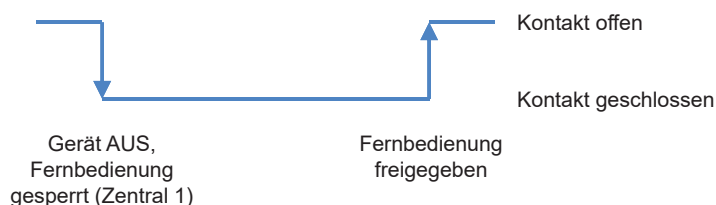

Bei dieser Einstellung spielt es keine Rolle, ob JP001 durchtrennt ist oder nicht. Beim schließen des Kontakts wird das Gerät ausgeschaltet, die Fernbedienung kann es erst wieder einschalten, wenn der Kontakt wieder geöffnet wird.

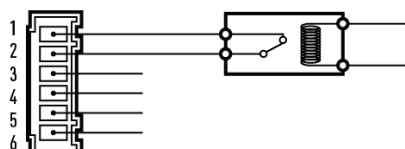

1. Geräteeigene Kontakte

T10 (CN061)

T10 – Karten- und Fensterkontakt – Beispiel 4 (JP001 durchtrennt, Einstellung 2E auf 0000)

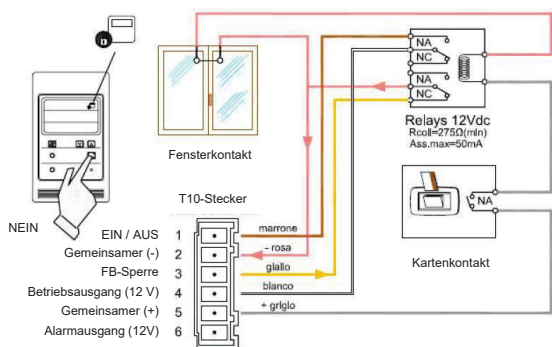

Kein Gast im Raum (Karte nicht eingeführt), Fenster geschlossen:
Innengerät ist AUS, Fernbedienung ist gesperrt (keine Funktion zulässig)

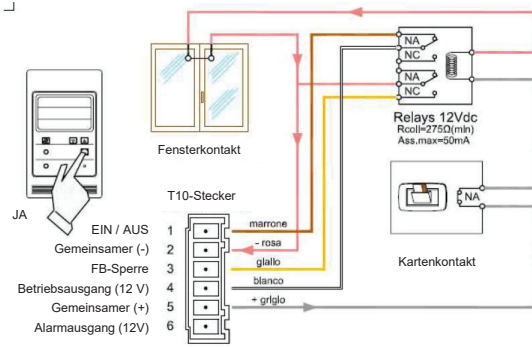

Gast im Raum (Karte eingeführt), Fenster geschlossen:
Innengerät kann durch Gast eingeschaltet werden, Fernbedienung ist freigegeben (alle Funktionen zulässig)

1. Geräteeigene Kontakte

EXCT (CN073)

PAW-EXCT ist nur ein Stecker mit Litzen

A) Lastabwurf
→ STATISCHER EINGANG → THERMOSTAT AUS
2-poliger Steckkontakt (rot) für Lastabwurfsteuerung. Bei geschlossenem Eingang erfolgt eine thermostatische Abschaltung des Geräts.

Hinweis: Die Leitungslänge zwischen Innengerät und Relais darf max. 2 m betragen.

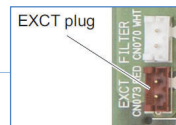
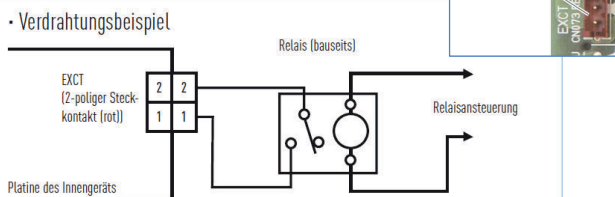

Anwendung:

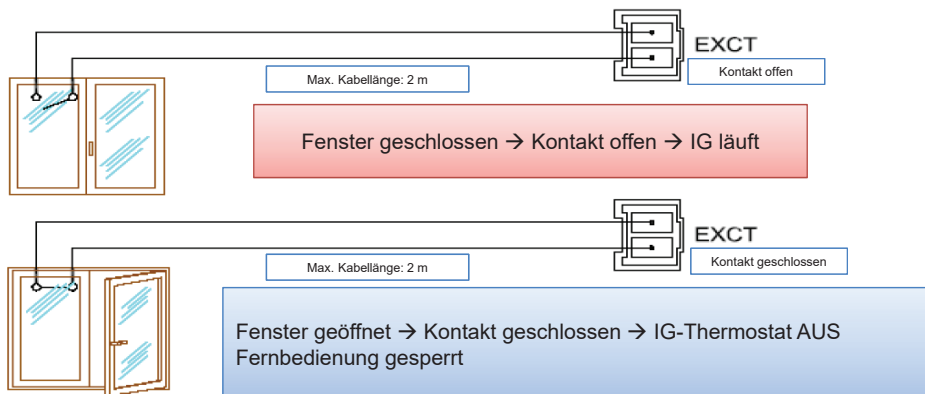

1. Geräteeigene Kontakte FAN DRIVE (CN032)

Ansteuerung eines Ventilators oder einer Lüftungseinheit über die Fernbedienung

- Ein-/Ausschalten des externen Ventilators bzw. der Lüftungseinheit.
- Funktion auch bei ausgeschaltetem Gerät gewährleistet.
- Bei Gruppensteuerung werden alle entsprechenden externen Ventilatoren angesteuert, eine Einzelsteuerung ist nicht möglich.



Für die Nutzung der FB-Tasten ist die erweiterte Einstellung Nr. 31 zu ändern!

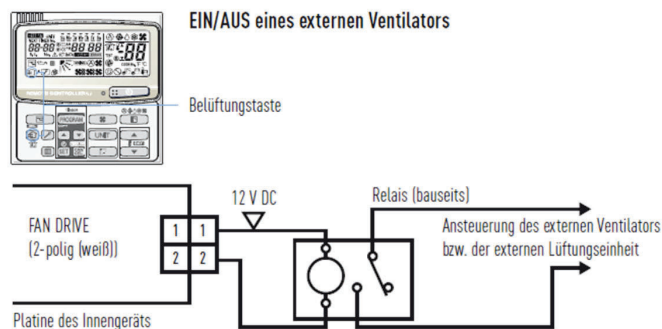

Störungssuche

Störungen können auf 2 Arten ermittelt werden:

Außengeräte-LEDs

Kabelfernbedienung

Unternehmen Standorte Karriere Hilfe Kontakt

SCHIESSL Suche nach Produkten, Kategorien ...

Gerhard Linecker
Filiale: Bergheim bei Salzburg

Warenkörbe

PRODUKTE SERVICE NEWS & AKTIONEN KATALOGE & DOWNLOADS

DE | EN

Wir helfen Ihnen weiter > Störungscode RAC- und Semi-FS-Inverter-Geräte

- Kategorien**
- > Erklärvideos
 - > Allgemeine Fragen
 - > Meine Auswertungen
 - > Benutzer verwalten
 - > Favoriten, Warenkörbe & Bestellungen
 - > Endkundenangebot erstellen
 - > Suchen & Finden
 - > Informieren & Einkaufen
 - > Störungscode ECOI ME1 & MF1
 - > Störungscode ECOI ME2 & MF2
 - > Störungscode FS-Geräte
 - > **Störungscode RAC- und Semi-FS-Inverter-Geräte**
 - > Störungscode Wärmepumpen

Störungscode RAC- und Semi-FS-Inverter-Geräte

Suche nach

- Detaillierte Störungssuche nach Störungscode
- Störungscode der Multi-Split-Inverter-Systeme anhand der LEDs auf der Platine der Außengeräte CU-3E23CBPG und CU-4E27CBPG
- H00: Keine Störung
- F11: Störung bei der Umschaltung zwischen Kühl- und Heizzyklus
- F17: Frostschutz der nicht laufenden innengeräte
- F90: Leistungsfaktor-Regelung
- F91: Störung im Kältekreis
- F93: Falsche Kompressor Drehzahl
- F95: Hochdruck-Schutz im Kühlbetrieb

- Zubehör/Ersatzteile
- Technische Daten
- Downloads**
- Maßzeichnungen

Downloads Typ wählen

Vorschau	Dateiname	Typ	Download
	Panasonic Klimageräte Etherea IG XKEW & AG XKE	Bedienungsanleitung	
	CS-Z35XKEW / CU-Z35XKE & CS-Z42XKEW / CU-Z42XKE	CE-Erklärung	
	Wlan bei CS-ZxxXKEW	Installationsanleitung	
	Panasonic IG CS-Z20XKE bis CS-Z71XKE	Installationsanleitung	
	2021 Panasonic Etherea Wandgeräte mit nanoe™ X-Technologie	Produktbroschüre / Flyer	
	Panasonic IG CS-Z20-42XKEW und AG CU-Z20-42-XKE	Service-Manual	

Haben Sie eine Frage?

Artikel lagernd

Optionaler Artikel

Kommunikationssysteme
Panasonic Kommunikationssystem RAC CZ-CAPRA1 Betrieb-, Störmeldung
Bestell-Nr. **758.1801**
248,00 EUR netto / Stk

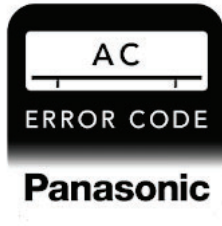

Panasonic AC Service Guide

Panasonic Appliances Air-Conditioning Sdn Bhd Tools ★★★★★ 433

PEGI 3

Add to wishlist

Install

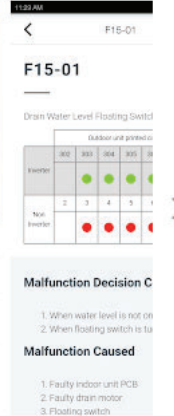
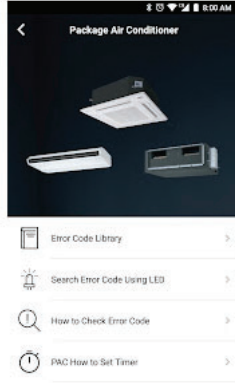
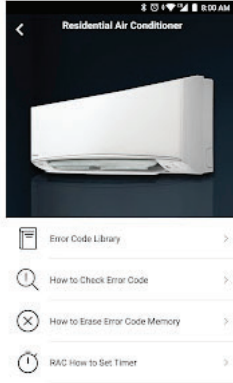



Panasonic

heating & cooling solutions