

**Panasonic**

 **SCHIESSL**



# PREISLISTE HEIZ- & KÜHLSYSTEME

2022 / 2023



[www.schiessl-kaelte.com](http://www.schiessl-kaelte.com)



# SCHIESSL MONATSAKTIONEN

Jedes Monat eine neue AKTION!

Entdecken Sie jetzt TOLLE ANGEROTE!



[www.schiessl-kaelte.com/monatsaktion](http://www.schiessl-kaelte.com/monatsaktion)

SCAN ME!



<p><b>KLIMA</b></p> 	<p><b>KÄLTE</b></p> 	<p><b>WÄRMEPUMPEN</b></p> 
--	--	---

Wir unterstützen Sie auch bei der **AUSLEGUNG & INBETRIEBNAHME** von unseren **PRODUKTEN!**

[www.schiessl-kaelte.com/inbetriebnahme](http://www.schiessl-kaelte.com/inbetriebnahme)



# Übersicht zum Inhalt



## Panasonic Raumklimageräte

8 - 25

Umweltfreundliche Technik. Saubere Luft. Genau Ihr Stil. Raumklimageräte von Panasonic haben mehr zu bieten als nur einen Kühleffekt: Sie sparen Energie, verbessern die Raumluftqualität und passen die Kühlleistung automatisch an die Raumbedingungen und Ihren Bedarf an. So einfach und komfortabel kann eine umweltbewusste Lebensweise sein!



## Panasonic Klimasysteme

26 - 63

Die kommerziellen Klimasysteme von Panasonic mit ihrem besonders energieeffizienten Betrieb sind das Ergebnis unseres nachhaltigen Engagements für die Umwelt. Unsere Inverter-Verdichter sind leistungsoptimiert und verringern somit die Energiekosten.



## Panasonic VRF-Systeme

64 - 123

Professionelle Lösungen für kommerzielle und industrielle Projekte.

Bei der Entwicklung der VRF-Systeme wurde das Hauptaugenmerk auf Energieersparnis, einfache Montage und hohe Leistung gelegt, mit einer breit gefächerten Auswahl an Außen- und Innengeräten sowie einzigartigen Features für anspruchsvollste Anwendungen.



## Luftbehandlungssysteme von Panasonic

124 - 133

Lösungen für Lüftungseinheiten von Panasonic: energiesparend und leicht integrierbar.



## Regelung und Konnektivität

134 - 141

Panasonic hat eine breite Palette von Bedieneinheiten entwickelt, um für jeden Bedarf die optimale Lösung anbieten zu können.

Die Bandbreite reicht von der Einzelfernbedienung für ein einzelnes Klimagerät im Privathaushalt bis hin zur modernsten Technologie für die Regelung aller Geräte an verschiedenen Standorten weltweit mit einer leicht bedienbaren, cloudbasierten Software, die sogar auf Mobilgeräten ausgeführt werden kann.



## Aquarea Luft/Wasser-Wärmepumpen

142 - 169

Aquarea Luft/Wasser-Wärmepumpen für kommerzielle und private Anwendungen

Mit Modellen von 3 bis 16 kW decken die Aquarea Luft/Wasser-Wärmepumpen einen großen Leistungsbereich ab, damit für jeden Heizbedarf das passende System verfügbar ist. Die kosteneffektiven und umweltschonenden Systeme sind für Neu- und Altbauten gleichermaßen geeignet.

# Luftreinigung nach dem Vorbild der Natur



## nanoe™ X – Technologie mit der natürlichen Kraft der Hydroxylradikale



Wir wollen heute gesundheitsbewusst leben: Wir achten auf genügend Bewegung, gesunde Lebensmittel, nachhaltige Materialien und natürlich auch auf saubere Luft zum Atmen – und es gibt eine Technologie, mit der wir das natürliche Klima von draußen auch in unserem Zuhause genießen können.



**Hydroxylradikale (auch OH-Radikale genannt) sind in der Natur reichlich vorhanden und machen sich als „Reinigungsmittel der Natur“ einen Namen, denn sie können bestimmte Schadstoffe, Viren und Bakterien inaktivieren und unangenehme Gerüche entfernen. Dank innovativer nanoe™ X-Technologie können wir diese „natürliche Reinigungskraft“ auch in Innenräumen nutzen, um mit saubereren Oberflächen, Stoffen und Einrichtungen eine angenehme Wohlfühlumgebung zu schaffen: zu Hause, bei der Arbeit, in Hotels, Geschäften, Restaurants usw.**

### Ein ganz natürlicher Prozess

Hydroxylradikale sind instabile und deshalb hoch reaktive Moleküle, die leicht Verbindungen mit anderen Elementen eingehen, insbesondere mit Wasserstoff. Durch diese chemische Reaktion können Hydroxylradikale das Wachstum verschiedener Schadstoffe wie Bakterien, Viren und Schimmelsporen hemmen und Gerüche entfernen, indem sie die Schadstoffe inaktivieren und deren schädliche Wirkung neutralisieren. Dieser natürliche Prozess hat eine äußerst positive Wirkung auf das Raumklima.

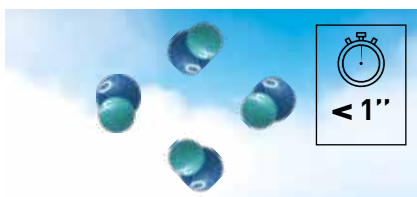

Hydroxylradikale in der Natur

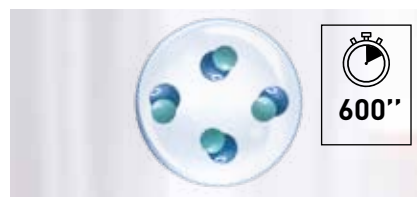

nanoe™ X-Partikel: von Wassertröpfchen umschlossene Hydroxylradikale



**Die mit der nanoe™ X-Technologie erzeugten Hydroxylradikale sind von winzigen Wassertröpfchen umschlossen. Dadurch wird ihre Lebensdauer von weniger als 1 Sekunde in der Natur auf mehr als 600 Sekunden (also 10 Minuten) verlängert, sodass sie größere Distanzen überwinden können und sich ihre Wirksamkeit erheblich erhöht.**

**Die nanoe™ X-Technologie von Panasonic geht noch einen Schritt weiter und setzt das „Reinigungsmittel der Natur“ – die Hydroxylradikale – gezielt in Innenräumen ein, um die Raumluftqualität zu verbessern.**

Dank der Eigenschaften der nanoe™ X-Partikel können verschiedene Schadstoffe wie Bakterien, Viren, Schimmelsporen, Allergene, Pollen und bestimmte Gefahrstoffe inaktiviert werden.

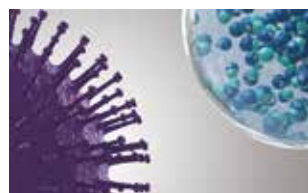

1 | nanoe™ X-Partikel treffen auf Schadstoffe.



2 | Hydroxylradikale denaturieren die Proteine der Schadstoffe.



3 | Die schädliche Wirkung der Schadstoffe wird so neutralisiert.

## Die wohltuende Wirkung der Natur ist uns allen vertraut – doch kennen Sie auch die natürliche Kraft der Hydroxylradikale?

### Was macht nanoe™ X so einmalig?

Hydroxylradikale haben das Potenzial, bestimmte Viren, Bakterien und andere Schadstoffe zu inaktivieren, Gerüche zu entfernen und so eine sauberere Umgebung zu schaffen. Dank ihrer geringen Größe können nanoe™ X-Partikel sogar dicht gewebte Stoffe durchdringen und sind damit eine saubere Lösung für Vorhänge, Jalousien, Teppiche, Möbel, Oberflächen und natürlich auch für die Luft zum Atmen.



#### Hochwirksam dank mikroskopischer Größe

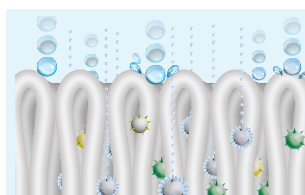

1 | Mit nur ca. 1 nm\* Durchmesser sind nanoe™ X-Partikel viel kleiner als normaler Wasserdampf und können deshalb tief ins Textilgewebe eindringen, um unangenehme Gerüche zu entfernen.

\* 1 nm (Nanometer) = 1 x 10<sup>-9</sup> m = 1 Milliardstel Meter

#### Lange Lebensdauer



2 | Dank ihrer Wasserhülle sind nanoe™ X-Partikel stabil und haben eine lange Lebensdauer, sodass sie größere Distanzen überwinden und sich im ganzen Raum verteilen können.

#### Leistungsstarker Generator



3 | Der neue nanoe X-Generator Version 2 erzeugt 9,6 Billionen Hydroxylradikale pro Sekunde. Die größere Anzahl der nanoe™ X-Partikel ermöglicht eine stärkere inaktivierende Wirkung auf verschiedene Schadstoffe.

#### Wartungsfreies System

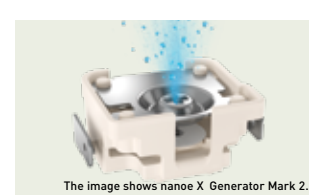

The image shows nanoe X Generator Mark 2.

4 | Kein Filterwechsel, keine Servicearbeiten. Zur Erzeugung der nanoe™ X-Partikel (mit Hydroxylradikalen gefüllte Wassertröpfchen) wird die natürliche Luftfeuchte genutzt, die an der aus Titan gefertigten Zerstäubungselektrode kondensiert. Das nanoe™ X-System arbeitet also vollkommen wartungsfrei.

## Positives Wirkungspotenzial von nanoe™ X für die Raumluftqualität

### Geruchs-entfernung



Gerüche

### Inaktivierung bestimmter Schadstoffe

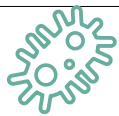

Bakterien und Viren



Schimmel



Allergene



Pollen



Gefahrstoffe



Haut und Haare

Hinweis: Weitere Informationen und Validierungsdaten finden Sie unter <https://aircon.panasonic.de>.

Beim neuesten nanoe X-Generator mit Multi-Leader-Entladung werden die Entladungskanäle auf vier Nadel Elektroden gebündelt, um eine deutlich höhere Anzahl von Hydroxylradikalen zu erzeugen



Hinweis: Dargestellt ist der nanoe X-Generator Version 1

### Erzeugung von nanoe™ X-Partikeln

- 1 | Die Luftfeuchte kondensiert an der Elektrode zu Wasser.
- 2 | Durch hohe Spannung wird eine elektrische Entladung ausgelöst.
- 3 | Dabei entstehen mikroskopisch kleine, elektrostatisch zerstäubte und mit Hydroxylradikalen gefüllte Wassertröpfchen, die als „nanoe™ X-Partikel“ bezeichnet werden.

### Internationale Validierungsnachweise für die nanoe™ X-Technologie

Die Wirksamkeit der nanoe™ X-Technologie wurde von unabhängigen Laboren in Deutschland, Frankreich, Dänemark, Malaysia und Japan getestet und bestätigt.

Die Prüfergebnisse wurden unter kontrollierten Laborbedingungen erreicht. Die Inaktivierungsleistung von nanoe™ X kann unter realen Raumbedingungen von diesen Ergebnissen abweichen.

**Panasonic Klimageräte mit nanoe™ X-Technologie sind nachweislich wirksam gegen SARS-CoV-2**

Virus SARS-CoV-2: 91,4 % inaktiviert. Bei dem vom Prüfinstitut TEXCELL (Frankreich) ausgeführten Test wurde Gaze mit einer SARS-CoV-2-Viruslösung getränkt und in einem 6,7 m³ großen Raum 8 Stunden lang der Wirkung eines Panasonic Klimageräts mit nanoe™ X-Funktion ausgesetzt. Prüfbericht: 1140-01 C3. Die Inaktivierungsleistung von nanoe™ X kann unter realen Raumbedingungen von diesen Ergebnissen abweichen.

Luft-getragene Organismen	Ziel-Substanz		Ergebnis	Größe	Zeit	Prüflabor	Prüfbericht-Nr.
	Kategorie	Substanz					
Luft-getragene Organismen	Viren	Bakteriophage ΦX174	99,7 % inaktiviert	ca. 25 m³	6 h	Kitasato Research Center for Environmental Science	24_0300_1
	Bakterien	Staphylococcus aureus	99,9 % inaktiviert	ca. 25 m³	4 h	Kitasato Research Center for Environmental Science	2016_0279
Anhaftende Organismen	Viren	SARS-CoV-2	91,4 % inaktiviert	6,7 m³	8 h	Texcell (Frankreich)	1140-01 C3
		SARS-CoV-2	99,9 % inaktiviert	45 l	2 h	Texcell (Frankreich)	1140-01 A1
		Felines Coronavirus	99,3 % inaktiviert	45 l	2 h	Yamaguchi University Faculty of Agriculture	—
		XMRV (Xenotropic murine leukemia virus-related virus)	99.999 % inaktiviert	45 l	6 h	Charles River Biopharmaceutical Services GmbH	—
		Influenzavirus (Typ H1N1)	99,9 % inaktiviert	1 m³	2 h	Kitasato Research Center for Environmental Science	21_0084_1
		Bakteriophage ΦX174	99,8 % inaktiviert	25 m³	8 h	Japan Food Research Laboratories	13001265005-01
	Bakterien	Staphylococcus aureus	99,9 % inaktiviert	20 m³	8 h	Danish Technological Institute	868988
	Pollen	Ambrosiapollen	99,4 % inaktiviert	20 m³	8 h	Danish Technological Institute	868988
		Zedernpollen	97 % inaktiviert	ca. 23 m³	8 h	Panasonic Product Analysis Center	4AA33-151001-F01
	Gerüche	Zigarettenrauch	Senkung der Geruchsintensität um 2,4 Stufen	ca. 23 m³	0,2 h	Panasonic Product Analysis Center	4AA33-160615-N04

Die Leistung der nanoe™ X-Funktion hängt stets von der Größe, Beschaffenheit und Nutzung des Raums ab, in dem sie eingesetzt wird; außerdem kann es mehrere Stunden dauern, bis die vollständige Wirkung erreicht wird. Der nanoe X-Generator ist kein medizintechnisches Gerät. Die örtlich geltenden Vorschriften zur Gebäudegestaltung sowie Hygieneempfehlungen sind stets einzuhalten.

### Der erste nanoe-Generator wurde 2003 von Panasonic entwickelt

Generator: nanoe™	Generator: nanoe™ X	
2003	Version 1 – 2016	Version 2 – 2019
480 Milliarden Hydroxylradikale/Sek.	4,8 Billionen Hydroxylradikale/Sek.	9,6 Billionen Hydroxylradikale/Sek.

**Ionenstruktur**

Hydroxylradikale

**10fache Anzahl**

**20fache Anzahl**

### Der nanoe X-Generator Version 1 kann die Geruchsintensität von Tabakrauch innerhalb von 12 Minuten um 2,4 Stufen senken

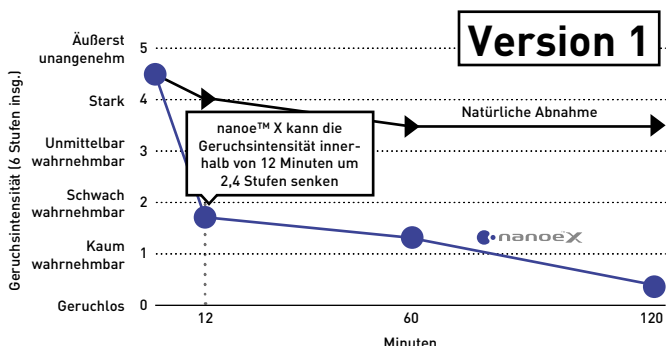

**Effektivität der Geruchsentfernung (z. B. anhaftender Geruch von Tabakrauch) Geruchstest**  
 Prüflabor: Panasonic Product Analysis Center. Prüfmethode: Überprüfung der Geruchsintensität auf einer sechsstufigen Skala in einer ca. 23 m³ großen Prüfkammer. Methode zur Geruchsentfernung: Abgabe von nanoe™ X-Partikeln an die Raumluft. Ziel-Substanz: An einer Oberfläche haftender Geruch von Zigarettenrauch. Prüfergebnis: Senkung der Geruchsintensität um 2,4 Stufen innerhalb von 12 Minuten. (Prüfbericht Nr. 4AA33-160615-N04)

### Der nanoe X-Generator Version 2 kann die Geruchsintensität von altersbedingtem Körpergeruch doppelt so schnell senken

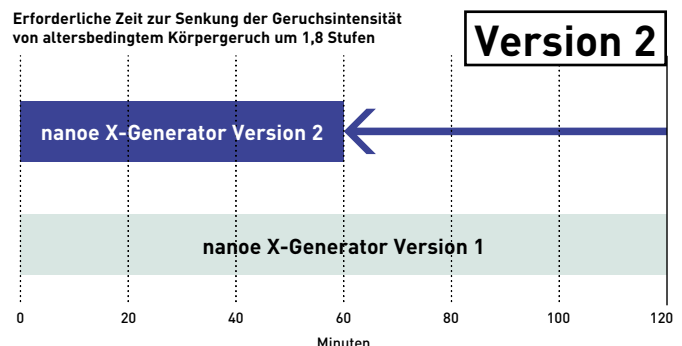

**Geruchstest**  
 Prüflabor: Panasonic Product Analysis Center. Prüfmethode: Überprüfung der Geruchsintensität auf einer sechsstufigen Skala in einer ca. 23 m³ großen Prüfkammer. Methode zur Geruchsentfernung: Abgabe von nanoe™ X-Partikeln an die Raumluft. Ziel-Substanz: An einer Oberfläche haftender altersbedingter Körpergeruch. Prüfergebnis: Senkung der Geruchsintensität um 1,8 Stufen innerhalb von 1 Stunde. (Prüfbericht Nr. Y18HM059)

### Anwendung der nanoe™-Technologie

Seit 2003 hat sich die nanoe™-Technologie einen festen Platz in vielen Lebensbereichen erobert. Die Technologie kann überall dort eingesetzt werden, wo es auf sauberere Luft und Oberflächen ankommt, z. B. in Zügen, Aufzügen, Fahrzeugen, Haushaltsgeräten, Körperpflege- und Kosmetikgeräten ... und natürlich auch in Klimasystemen. Panasonic Heiz- und Kühlsysteme setzt die nanoe™-Technologie in zahlreichen Klimasystemen für den privaten und gewerblichen Bereich ein. Die Technologie ist wartungsfrei, kommt ganz ohne Filterwechsel und Servicearbeiten aus und kann parallel zum Kühl- und Heizbetrieb oder auch vollkommen unabhängig davon eingesetzt werden.



Zuhause



Geschäfte



Fitness-Studios



Hotels



Büros



Gesundheitseinrichtungen



Restaurants



Krankenhäuser

Die nanoe™-Technologie wird in Privatwohnungen ebenso angewendet wie in öffentlichen Einrichtungen, in denen eine hohe Raumluftqualität gewünscht ist, z. B. in Büros, Krankenhäusern, Gesundheitseinrichtungen, Hotels usw.

### nanoe™ X verbessert den Schutz rund um die Uhr



### Panasonic Heiz- und Kühlsysteme bietet eine breite Palette von Klimasystemen mit der nanoe™ X-Technologie an

#### Private Anwendungen

nanoe X-Generator Version 2 integriert



**Etherea XZ-H Wandgeräte:**  
CS-XZ\*\*XKEW-H.  
3 Baugrößen: 2,0 – 3,5 kW

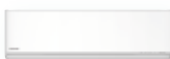

**Etherea Z Wandgeräte:**  
CS-(M)Z\*\*XKEW.  
7 Baugrößen: 1,6 – 7,1 kW



**Aquarea EcoFlexX Kanalgerät:**  
S-71WF3E.

nanoe X-Generator Version 1 integriert



**Mini-Standtruhen:**  
CS-Z\*\*UFEAW.  
3 Baugrößen: 2,5 – 3,5 kW

#### Gewerbliche Anwendungen

PACi NX:  
nanoe X-Generator Version 1 integriert



**Vierwege-Kassetten (90x90)**  
S-\*\*\*\*PU3E.  
7 Baugrößen: 3,6 – 14,0 kW

PACi NX:

nanoe X-Generator Version 2 integriert



**PK3 Wandgeräte:**  
S-\*\*\*\*PK3E.  
5 Baugrößen: 3,6 – 10,0 kW



**PY3 Rastermaß-Kassetten (60x60):**  
S-\*\*\*\*PY3E.  
4 Baugrößen: 2,5 – 6,0 kW



**PT3 Deckenunterbaugeräte:**  
S-\*\*\*\*PT3E.  
7 Baugrößen: 3,6 – 14,0 kW



**PF3 Kanalgeräte für flexible Installation:**  
S-\*\*\*\*PF3E.  
7 Baugrößen: 3,6 – 14,0 kW

VRF:  
**NEU** nanoe X-Generator integriert.



**MY3 Rastermaß-Kassetten (60x60):**  
S-\*\*\*MY3E  
6 Baugrößen: 1,5 – 5,6 kW

VRF:  
nanoe X-Generator Version 2 integriert



**MU2 Vierwege-Kassetten:**  
S-\*\*\*MU2E5B.  
11 Baugrößen: 2,2 – 16,0 kW

**MF3 Kanalgeräte für flexible Installation:**  
S-\*\*\*MF3E5B.  
12 Baugrößen: 1,5 – 16,0 kW

VRF:  
nanoe X-Generator Version 1 integriert



**MG1 Standtruhen:**  
S-\*\*MG1E5N.  
5 Baugrößen: 2,2 – 5,6 kW

**nanoe™ X verbessert den Schutz rund um die Uhr**

ETHEREA



## Panasonic Raumklimageräte

Umweltfreundliche Technik. Saubere Luft. Genau Ihr Stil.

Raumklimageräte von Panasonic haben mehr zu bieten als nur einen Kühleffekt:

Sie sparen Energie, verbessern die Raumluftqualität und passen die Kühlleistung automatisch an die Raumbedingungen und Ihren Bedarf an. So einfach und komfortabel kann eine umweltbewusste Lebensweise sein!

Luftreinigung nach dem Vorbild der Natur → 10

Willkommen in der vernetzten Welt mit der Panasonic Comfort Cloud-App → 11

Sprachsteuerung – Ihre Stimme zählt → 11

Modellpalette der Raumklimageräte → 12

### Wandgeräte

Etherea Wandgeräte X / XZ | R32 → 14

TZ Wandgeräte | Superkompakt | R32 → 16

YKEA Wandgeräte Professional | Kühlbetrieb bis -25 °C | R32 → 17

### Sonstige Innengeräte

UFE Mini-Standtruhen | R32 → 18

UD3 Kanalgeräte mit niedriger statischer Pressung | R32 → 19

Multi-Split-Inverter-Systeme → 20

Regelung und Konnektivität → 24

Zubehör und Steuerungen → 25

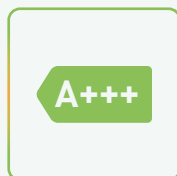

# Luftreinigung nach dem Vorbild der Natur



## nanoe™ X – Technologie mit der natürlichen Kraft der Hydroxylradikale

Hydroxylradikale (auch OH-Radikale genannt) sind in der Natur reichlich vorhanden und machen sich als „Reinigungsmittel der Natur“ einen Namen, denn sie können bestimmte Schadstoffe, Viren und Bakterien hemmen und unangenehme Gerüche entfernen. Dank innovativer nanoe™ X-Technologie können wir diese „natürliche Reinigungskraft“ auch in Innenräumen nutzen, um mit saubereren Oberflächen, Stoffen und Einrichtungen eine angenehme Wohlfühlumgebung zu schaffen.



### nanoe™ X verbessert den Schutz rund um die Uhr

#### Aktive Verbesserung der Raumluftqualität und Hemmung bestimmter Schadstoffe

Die nanoe™ X-Funktion können Sie parallel zum Kühl- oder Heizbetrieb anwenden, wenn Sie daheim sind, oder auch vollkommen unabhängig davon einsetzen, wenn Sie unterwegs sind.

Nutzen Sie nanoe™ X, um den Schutz der Raumluftqualität daheim zu verbessern, und genießen Sie die bequeme Steuerung mit der App „Panasonic Comfort Cloud“ – auch von unterwegs.



### Das Wirkungsprinzip der Hydroxylradikale – ein ganz natürlicher Prozess

Die nanoe™ X-Technologie von Panasonic geht noch einen Schritt weiter und setzt das „Reinigungsmittel der Natur“ – die Hydroxylradikale – gezielt in Innenräumen ein, um die Raumluftqualität zu verbessern.

Dank der Eigenschaften der nanoe™ X-Partikel können verschiedene Schadstoffe wie Bakterien, Viren, Schimmelsporen, Allergene, Pollen und bestimmte Gefahrstoffe gehemmt werden.



Die Leistung der nanoe™ X-Funktion hängt stets von der Größe, Beschaffenheit und Nutzung des Raums ab, in dem sie eingesetzt wird; außerdem kann es mehrere Stunden dauern, bis die vollständige Wirkung erreicht wird. Der nanoe X-Generator ist kein medizintechnisches Gerät. Die örtlich geltenden Vorschriften zur Gebäudegestaltung sowie Hygieneempfehlungen sind stets einzuhalten.

Weitere Informationen und Validierungsdaten finden Sie auf Seite 6.

### Panasonic Heiz- und Kühlsysteme bietet eine breite Palette von Klimasystemen mit der nanoe™-Technologie an

#### Split- und Multi-Split-Systeme

##### nanoe X-Generator Version 2 integriert

**Etherea XZ-H Wandgeräte:**  
CS-XZ\*\*XKEW-H. 3 Baugrößen: 2,0 – 3,5 kW

**Etherea Z Wandgeräte:**  
CS-IMJZ\*\*XKEW. 7 Baugrößen: 1,6 – 7,1 kW

##### nanoe X-Generator Version 1 integriert

**Mini-Standtruhen:**  
CS-Z\*\*UFEAW. 3 Baugrößen: 3,6 – 5,0 kW

# Willkommen in der vernetzten Welt mit der Panasonic Comfort Cloud-App

Mit der App „Panasonic Comfort Cloud“ haben Sie stets die volle Kontrolle über die Raumluftqualität: zu Hause, am Arbeitsplatz oder in Ihrem gesamten Unternehmen.



## 1 Intelligente Bedienung

### Regulierung des Raumklimas jederzeit und überall

- Bedienung mehrerer Klimageräte an einem Standort (Einzelsteuerung von bis zu 20 Klimageräte pro Standort an bis zu 10 Standorten)
- Bedienung mehrerer Klimageräte an mehreren Standorten



Genießen Sie intelligenten Komfort in Ihrer Wohnung... (Wohnzimmer, Schlafzimmer, Arbeitszimmer usw.)

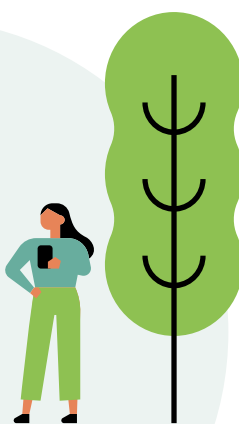

...und in Ihrem Unternehmen (Wellnesscenter, Schulen, Restaurants usw.)



## 2 Intelligenter Komfort

### Direkter Einfluss auf Komfort und Luftqualität

- Fernzugriff auf alle normalen Bedienungsfunktionen
- nanoe™ X-Funktion aktivieren – jederzeit, überall<sup>1</sup>
- Vorheizen bzw. -kühlen

## 3 Intelligente Energieeinsparung

### Mehr Komfort und Energieeinsparung

- Energieverbrauchsmuster<sup>2</sup> analysieren
- Energieverbrauchsprotokolle zur besseren Budgetplanung vergleichen

## 4 Intelligente Unterstützung

### Benachrichtigung über Störungen

- Verwaltung von Benutzern und Zugriffsberechtigungen
- Unterstützung bei der Fehlerdiagnose und -behebung<sup>3</sup>

1) nanoe™ X ist bei bestimmten Modellreihen verfügbar. 2) Energieverbrauchswerte werden anhand von Standardwerten der Stromversorgung berechnet. 3) Reparatur- und Wartungsarbeiten dürfen nur von entsprechend qualifizierten Servicetechnikern ausgeführt werden.

## Sprachsteuerung – Ihre Stimme zählt









Hinweis: Google, Android, Google Play und Google Home sind Marken von Google LLC. Amazon, Alexa und alle zugehörigen Logos sind Handelsmarken von Amazon.com, Inc. oder eines verbundenen Unternehmens. Die Verfügbarkeit der Sprachassistentendienste kann je nach Land und Sprache unterschiedlich sein. Weitere Informationen zum Einrichten der Sprachassistentendienste finden Sie unter <https://aircon.panasonic.com/connectivity/application.html> Die mit Google Home und Alexa kompatiblen Geräte sind in der Modellpalette auf Seite 12 aufgeführt.







Genießen Sie grenzenlose Freiheit und maximalen Komfort, indem Sie alle Funktionen Ihres Raumklimageräts allein mit Ihrer Stimme bedienen. Mit der App „Panasonic Comfort Cloud“ und dem Sprachassistenten Ihrer Wahl können Sie alle Funktionen Ihres netzwerkfähigen Raumklimageräts von Panasonic nun auch allein mit Ihrer Stimme bedienen.











# Modellpalette der Raumklimageräte

Seite	Single-Split-Innengeräte	2,0 kW	2,5 kW	3,5 kW	4,2 kW	5,0 kW	6,0 kW	7,1 kW
	Etherea Wandgeräte X /XZ   R32							
14	 1	CS-XZ20XKEW-H CU-Z20XKE	CS-XZ25XKEW-H CU-Z25XKE	CS-XZ35XKEW-H CU-Z35XKE				
		CS-Z20XKEW CU-Z20XKE	CS-Z25XKEW CU-Z25XKE	CS-Z35XKEW CU-Z35XKE	CS-Z42XKEW CU-Z42XKE	CS-Z50XKEW CU-Z50XKE		CS-Z71XKEW CU-Z71XKE
	TZ Wandgeräte   Superkompakt   R32							
16		CS-TZ20WKEW CU-TZ20WKE	CS-TZ25WKEW CU-TZ25WKE	CS-TZ35WKEW CU-TZ35WKE	CS-TZ42WKEW CU-TZ42WKE	CS-TZ50WKEW CU-TZ50WKE	CS-TZ60WKEW CU-TZ60WKE	CS-TZ71WKEW CU-TZ71WKE
	<b>NEU</b> YKEA Wandgeräte Professional   Kühlbetrieb bis -20 °C   R32							
17		CS-Z25YKEA CU-Z25YKEA		CS-Z35YKEA CU-Z35YKEA	CS-Z42YKEA CU-Z42YKEA	CS-Z50YKEA CU-Z50YKEA		CS-Z71YKEA CU-Z71YKEA
	UFE Mini-Standtruhen   R32							
18			CS-Z25UFEAW CU-Z25UBEA	CS-Z35UFEAW CU-Z35UBEA		CS-Z50UFEAW CU-Z50UBEA		
	UD3 Kanalgeräte mit niedriger statischer Pressung   R32							
19			CS-Z25UD3EAW CU-Z25UBEA	CS-Z35UD3EAW CU-Z35UBEA		CS-Z50UD3EAW CU-Z50UBEA	CS-Z60UD3EAW CU-Z60UBEA	

1) Verfügbar ab Frühjahr 2022.

Seite	Multi-Split-Innengeräte	1,6 kW	2,0 kW	2,5 kW	3,5 kW	4,2 kW	5,0 kW	6,0 kW	7,1 kW
23	Etherea Wandgeräte X /XZ   R32								
				CS-XZ20XKEW-H	CS-XZ25XKEW-H	CS-XZ35XKEW-H			
		CS-MZ16XKE	CS-Z20XKEW	CS-Z25XKEW	CS-Z35XKEW	CS-Z42XKEW	CS-Z50XKEW		CS-Z71XKEW
23	TZ Wandgeräte   Superkompakt								
		CS-MTZ16WKE	CS-TZ20WKEW	CS-TZ25WKEW	CS-TZ35WKEW	CS-TZ42WKEW	CS-TZ50WKEW	CS-TZ60WKEW	CS-TZ71WKEW
23	UFE Mini-Standtruhen								
			CS-MZ20UFEA	CS-Z25UFEAW	CS-Z35UFEAW		CS-Z50UFEAW		
23	<b>NEU</b> PY3 Rastermaß-Kassetten (60x60)								
			S-M20PY3E CZ-KPY4	S-25PY3E CZ-KPY4	S-36PY3E CZ-KPY4		S-50PY3E CZ-KPY4	S-60PY3E CZ-KPY4	
23	UD3 Kanalgeräte mit niedriger statischer Pressung								
			CS-MZ20UD3EA	CS-Z25UD3EAW	CS-Z35UD3EAW		CS-Z50UD3EAW	CS-Z60UD3EAW	

Seite	Multi-Split-Außengeräte	Anschließbare Innengeräte-Kühlleistung									
		3,2-6,0kW	3,2-6,0kW	3,2-7,7kW	4,5-9,5kW	4,5-11,2kW	4,5-11,5kW	4,5-14,7kW	4,5-18,3kW		
		Nennleistung Außengerät		3,50 kW	4,10 kW	5,00 kW	5,20 kW	6,80 kW	6,80 kW	8,00 kW	9,00 kW
22	Außengeräte für Z-Multi-Split-Inverter-Systeme   R32										
		CU-2Z35TBE	CU-2Z41TBE	CU-2Z50TBE	CU-3Z52TBE	CU-3Z68TBE	CU-4Z68TBE	CU-4Z80TBE	CU-5Z90TBE		

# Etherea Raumklimageräte – mit neuester nanoe™ X-Technologie

ETHEREA

Die nanoe™ X-Funktion der Etherea Raumklimageräte verbessert den Schutz rund um die Uhr. Außerdem überzeugen die Geräte durch gefälliges Design, herausragende Energieeffizienz (A+++), moderne Regelung auch per Sprachsteuerung, höchsten Komfort durch optimale Luftführung mit Aerowings 2.0 und eine einfache Installation und Wartung.

## Zwei Designs zur Auswahl



- 1 nanoe™ X verbessert den Schutz rund um die Uhr**  
Die innovative nanoe™ X-Technologie nutzt die in der Natur vorkommenden Hydroxylradikale (auch OH-Radikale genannt), die das Potenzial haben, verschiedene Schadstoffe wie Allergene, Bakterien, Viren, Schimmelsporen, unangenehme Gerüche und bestimmte Gefahrstoffe zu inaktivieren. Dieser natürliche Prozess hat eine äußerst positive Wirkung auf die Raumluftqualität und verbessert deren Schutz rund um die Uhr.

Die Leistung der nanoe™ X-Funktion hängt stets von der Größe, Beschaffenheit und Nutzung des Raums ab, in dem sie eingesetzt wird; außerdem kann es mehrere Stunden dauern, bis die vollständige Wirkung erreicht wird. Der nanoe X-Generator ist kein medizintechnisches Gerät. Die örtlich geltenden Vorschriften zur Gebäudegestaltung sowie Hygieneempfehlungen sind stets einzuhalten.



- 2 Gefälliges Design und intuitive Fernbedienung**  
Das attraktive neue Gehäuse der Etherea Raumklimageräte fügt sich harmonisch in jede Inneneinrichtung ein. Das elegante Design mit glatter Frontfläche aus einem Guss glänzt auch technisch mit einer großen Ausblasöffnung für eine starke, zuverlässige Leistung. Die geradlinige Gestaltung der Fernbedienung ermöglicht über fünf direkt zugängliche Tasten eine einfache, intuitive Bedienung.



- 3 Moderne Regelung per Smartphone und Sprachsteuerung**  
Mit der App „Panasonic Comfort Cloud“ haben Sie über eine WLAN-Verbindung direkten Zugriff auf das Etherea Gerät und können sämtliche Bedienungsfunktionen (Ein/Aus, Timer usw.) mit Ihrem Smartphone vornehmen. Noch komfortabler ist die Bedienung per Sprachsteuerung, wenn Sie die Smartphone-App optional mit Google Assistant oder Amazon Alexa\* verbinden.

\* Google und zugehörige Produktnamen und Logos sind Handelsmarken von Google LLC. Amazon, Alexa und alle zugehörigen Logos sind Handelsmarken von Amazon.com, Inc. oder dessen angegliederten Unternehmen.

- 4 Maximaler Komfort und hohe Energieeinsparungen**  
Dank Aerowings 2.0 sorgen die Etherea Geräte in jeder Betriebsart durch optimale Luftführung für maximalen Komfort und gleichzeitig für hohe Energieeinsparungen.



## Etherea Wandgeräte X / XZ | R32

- nanoe™ X verbessert den Schutz rund um die Uhr (nanoe X-Generator Version 2 integriert)
- Zwei attraktive Gehäusedesigns in Mattweiß und Graphit
- Hohe SEER/SCOP-Werte und Energieeffizienzklassen
- Aerowings 2.0 für maximalen Komfort
- Neue intuitive Fernbedienung
- Integrierter WLAN-Adapter für unmittelbare Konnektivität per Panasonic Comfort Cloud-App
- Kompatibel mit Google Assistant und Amazon Alexa
- Gehäuse und Konstruktion für rasche einfache Installation konzipiert

Innengerät Graphit <sup>6</sup>		CS-XZ20XKEW-H	CS-XZ25XKEW-H	CS-XZ35XKEW-H	—	—	—
Innengerät Mattweiß		CS-Z20XKEW	CS-Z25XKEW	CS-Z35XKEW	CS-Z42XKEW	CS-Z50XKEW	CS-Z71XKEW
Außengerät		CU-Z20XKE	CU-Z25XKE	CU-Z35XKE	CU-Z42XKE	CU-Z50XKE	CU-Z71XKE
Nennkühlleistung (min. – max.)	kW	2,05 (0,75 - 2,65)	2,50 (0,85 - 3,50)	3,50 (0,85 - 4,20)	4,20 (0,85 - 5,00)	5,00 (0,98 - 6,00)	7,10 (0,98 - 8,50)
Nenn-EER <sup>1</sup> (min. – max.)		4,56 (4,69 - 3,96)	4,90 (5,00 - 3,89)	4,12 (4,25 - 3,62)	3,39 (3,62 - 3,18)	3,68 (3,92 - 3,16)	3,17 (2,33 - 2,83)
<b>SEER<sup>2</sup></b>		<b>8,10 A+++</b>	<b>9,40 A+++</b>	<b>9,50 A+++</b>	<b>7,00 A++</b>	<b>8,50 A+++</b>	<b>6,50 A++</b>
Auslegungslast Kühlen	kW	2,1	2,5	3,5	4,2	5,0	7,1
Nennleistungsaufnahme Kühlen (min. – max.)	kW	0,45 (0,16 - 0,67)	0,51 (0,17 - 0,90)	0,85 (0,20 - 1,16)	1,24 (0,24 - 1,57)	1,36 (0,25 - 1,90)	2,24 (0,42 - 3,00)
Jahresstromverbrauch Kühlen <sup>3</sup>	kWh/a	91	93	129	210	206	382
Nennheizleistung (min. – max.)	kW	2,80 (0,75 - 4,00)	3,40 (0,80 - 4,80)	4,00 (0,80 - 5,50)	5,30 (0,80 - 6,80)	5,80 (0,98 - 8,00)	8,20 (0,98 - 10,20)
Heizleistung bei -7 °C	kW	2,38	2,80	3,20	4,11	4,80	6,31
Nenn-COP <sup>1</sup> (min. – max.)		4,52 (4,69 - 4,26)	4,86 (5,00 - 4,07)	4,44 (4,44 - 3,77)	3,68 (4,21 - 3,66)	4,14 (4,26 - 3,35)	3,69 (2,45 - 3,29)
<b>SCOP<sup>2</sup></b>		<b>4,80 A+++</b>	<b>5,20 A+++</b>	<b>5,20 A+++</b>	<b>4,20 A+</b>	<b>4,80 A+++</b>	<b>4,20 A+</b>
Auslegungslast Heizen bei -10 °C	kW	2,1	2,4	2,8	3,6	4,2	5,5
Nennleistungsaufnahme Heizen (min. – max.)	kW	0,62 (0,16 - 0,94)	0,70 (0,16 - 1,18)	0,90 (0,18 - 1,46)	1,44 (0,19 - 1,86)	1,40 (0,23 - 2,39)	2,22 (0,40 - 3,10)
Jahresstromverbrauch Heizen <sup>3</sup>	kWh/a	613	646	754	1.200	1.225	1.833
<b>Innengerät</b>							
Spannungsversorgung	V/Ph/Hz	230 / 1 / 50	230	230	230	230	230
Empfohlene Absicherung	A	16	16	16	16	16	16
Verbindungskabel	mm <sup>2</sup>	4 x 1,5	4 x 1,5	4 x 1,5	4 x 1,5	4 x 2,5	4 x 2,5
Luftmenge	Kühlen / Heizen	m <sup>3</sup> /h	702/780	762/846	762/882	864/924	1.044 / 1.146
Entfeuchtung		l/h	1,3	1,5	2,0	2,4	2,8
Schalldruckpegel <sup>4</sup>	Kühlen	dB(A)	19/24/37	19/25/39	19/28/42	25/31/43	30/37/44
(Flüster/niedrig/hoch)	Heizen	dB(A)	19/25/38	19/27/41	19/33/43	29/35/43	30/37/44
Abmessungen	H x B x T	mm	295 x 870 x 229	295 x 870 x 229	295 x 870 x 229	295 x 870 x 229	295 x 1.040 x 244
Nettogewicht		kg	10	10	11	10	12
nanoe X-Generator			Version 2	Version 2	Version 2	Version 2	Version 2
<b>Außengerät</b>							
Luftmenge	Kühlen / Heizen	m <sup>3</sup> /h	1.644/1.602	1.722/1.632	1.788/1.836	1.788/1.854	2.388/2.214
Schalldruckpegel (hoch) <sup>4</sup>	Kühlen / Heizen	dB(A)	45/46	46/47	48/50	49/51	47/47
Abmessungen <sup>5</sup>	H x B x T	mm	542 x 780 x 289	542 x 780 x 289	542 x 780 x 289	542 x 780 x 289	695 x 875 x 320
Nettogewicht		kg	25	27	30	30	40
Leitungsanschlüsse	Flüssigkeitsleitung	mm (Zoll)	6,35 (1/4)	6,35 (1/4)	6,35 (1/4)	6,35 (1/4)	6,35 (1/4)
	Sauggasleitung	mm (Zoll)	9,52 (3/8)	9,52 (3/8)	9,52 (3/8)	12,70 (1/2)	15,88 (5/8)
Leitungslänge (min. – max.)		m	3 – 15	3 – 15	3 – 15	3 – 15	3 – 30
Höhenunterschied IG/AG (max.)		m	15	15	15	15	20
Vorgefüllte Leitungslänge		m	7,5	7,5	7,5	7,5	10
Zus. Kältemittelfüllmenge		g/m	10	10	10	10	15
Vorgefüllte Kältemittelmenge (R32) / CO <sub>2</sub> -Äquivalent	kg / t		0,67/0,45	0,80/0,54	0,89/0,60	0,95/0,64	1,13/0,76
Außentemperatur-Grenzwerte (min / max.)	Kühlen	°C	-10/+43	-10/+43	-10/+43	-10/+43	-10/+43
	Heizen	°C	-15/+24	-15/+24	-15/+24	-15/+24	-15/+24
<b>Innengerät Graphit<sup>7</sup></b>							
	Bestell-Nr.	758.2428	758.2429	758.2430	—	—	—
<b>Innengerät Mattweiß</b>							
	Bestell-Nr.	758.2348	758.2349	758.2350	758.2351	758.2352	758.2353
<b>Außengerät</b>							
	Bestell-Nr.	758.2263	758.2264	758.2265	758.2266	758.2267	758.2268
<b>CZ-CAPRA1 P-Link-Adapter</b>				Bestell-Nr. 758.1801			
<b>CZ-RD514C Kabelfernbedienung</b>				Bestell-Nr. 758.1707			

1) EER-/COP-Werte werden in Übereinstimmung mit EN14511 berechnet. 2) Energieeffizienzklassenskala von A+++ bis D. 3) Der Jahresstromverbrauch errechnet sich nach den Vorgaben der EU-Verordnung 626/2011. 4) Messpositionen – Innengerät: 1 m Entfernung vor und 80 cm unter dem Gerät; Außengerät: 1 m vor und 1 m hinter dem Gerät. Die Schalldruckpegel-Messwerte basieren auf JIS C 9612. Flüster: Flüsterbetrieb. Niedrig: niedrigste einstellbare Ventilatorumdrehzahl. 5) Für den Leitungsanschluss sind in der Breite 70 mm hinzuzuzaddieren. 6) Verfügbar ab Frühjahr 2022.



SEER- und SCOP-Wert: Für CS-\*\*\*35XKEW\*. Flüsterbetrieb: Für CS-\*\*20-XKEW\*, CS-\*\*25-XKEW\*, CS-\*\*35-XKEW\*. Internet-Steuerung: Integrierter WLAN-Adapter.

Nenn-Bedingungen: Raumtemperatur Kühlen: 27 °C TK / 19 °C FK. Außentemperatur Kühlen: 35 °C TK / 24 °C FK. Raumtemperatur Heizen: 20 °C TK. Außentemperatur Heizen: 7 °C TK / 6 °C FK. (TK: Trockenkugltemperatur; FK: Feuchtkugltemperatur). Änderungen und Irrtümer vorbehalten. Ausführliche Informationen zur Ökodesign-Richtlinie (ErP) finden Sie auf unseren Websites [www.aircon.panasonic.de](http://www.aircon.panasonic.de) bzw. [www.ptc.panasonic.eu](http://www.ptc.panasonic.eu).



**GOOD DESIGN  
AWARD 2020**



### TZ Wandgeräte | Superkompakt | R32

- Superkompaktes, elegantes Design mit nur 779 mm Breite
- Integriertes WLAN für unmittelbare Konnektivität per Panasonic Comfort Cloud-App
- Kompatibel mit Google Assistant und Amazon Alexa
- Infrarot-Fernbedienung „Sky Controller“ in modernem Design
- Feinstaubfilter (PM2,5) für gesunde, saubere Raumluft
- Flüsterleise! 20 dB(A) (TZ20, TZ25, TZ35)
- Aerowings für eine optimierte Luftführung
- Verbesserte Energieeffizienz

Innengerät		CS-TZ20WKEW	CS-TZ25WKEW	CS-TZ35WKEW	CS-TZ42WKEW	CS-TZ50WKEW	CS-TZ60WKEW	CS-TZ71WKEW	
<b>Außengerät</b>		<b>CU-TZ20WKE</b>	<b>CU-TZ25WKE</b>	<b>CU-TZ35WKE</b>	<b>CU-TZ42WKE</b>	<b>CU-TZ50WKE</b>	<b>CU-TZ60WKE</b>	<b>CU-TZ71WKE</b>	
Nennkühlleistung (min. – max.)	kW	2,00 [0,75 - 2,40]	2,50 [0,85 - 3,00]	3,50 [0,85 - 3,90]	4,20 [0,85 - 4,60]	5,00 [0,98 - 5,60]	6,00 [0,98 - 6,60]	7,10 [0,98 - 8,20]	
Nenn-EER <sup>1</sup> (min. – max.)		4,08 [4,17 - 4,00]	3,85 [4,05 - 3,41]	3,57 [3,62 - 3,36]	3,36 [3,62 - 2,80]	3,13 [3,92 - 2,95]	3,24 [3,92 - 2,87]	3,17 [2,33 - 2,98]	
<b>SEER<sup>2</sup></b>		<b>7,00 A++</b>	<b>7,00 A++</b>	<b>6,80 A++</b>	<b>6,40 A++</b>	<b>6,90 A++</b>	<b>6,80 A++</b>	<b>6,20 A++</b>	
Auslegungslast Kühlen	kW	2,00	2,50	3,50	4,20	5,00	6,00	7,10	
Nennleistungsaufnahme Kühlen (min. – max.)	kW	0,49 [0,18 - 0,60]	0,65 [0,21 - 0,88]	0,98 [0,24 - 1,16]	1,25 [0,24 - 1,64]	1,60 [0,25 - 1,90]	1,85 [0,25 - 2,30]	2,24 [0,42 - 2,75]	
Jahresstromverbrauch Kühlen <sup>3</sup>	kWh/a	100	125	180	230	254	309	401	
Nennheizleistung (min. – max.)	kW	2,70 [0,70 - 3,60]	3,30 [0,80 - 4,10]	4,00 [0,80 - 5,10]	5,00 [0,80 - 6,80]	5,80 [0,98 - 7,50]	7,00 [0,98 - 8,20]	8,60 [0,98 - 9,90]	
Heizleistung bei -7 °C	kW	2,14	2,70	3,30	3,90	4,62	4,90	6,13	
Nenn-COP <sup>1</sup> (min. – max.)		4,15 [4,24 - 3,53]	4,18 [4,21 - 3,66]	4,04 [4,10 - 3,70]	3,73 [4,10 - 3,33]	3,41 [4,67 - 3,26]	3,68 [4,67 - 3,57]	3,51 [2,45 - 3,47]	
<b>SCOP<sup>2</sup></b>		<b>4,60 A++</b>	<b>4,60 A++</b>	<b>4,60 A++</b>	<b>4,00 A+</b>	<b>4,50 A+</b>	<b>4,30 A+</b>	<b>4,00 A+</b>	
Auslegungslast Heizen bei -10 °C	kW	1,90	2,40	2,80	3,60	4,00	4,40	5,50	
Nennleistungsaufnahme Heizen (min. – max.)	kW	0,65 [0,17 - 1,02]	0,79 [0,19 - 1,12]	0,99 [0,20 - 1,38]	1,34 [0,20 - 2,04]	1,70 [0,21 - 2,30]	1,90 [0,21 - 2,30]	2,45 [0,40 - 2,85]	
Jahresstromverbrauch Heizen <sup>3</sup>	kWh/a	578	730	852	1.260	1.244	1.433	1.925	
<b>Innengerät</b>									
Spannungsversorgung	V	230	230	230	230	230	230	230	
Empfohlene Absicherung	A	16	16	16	16	16	20	20	
Verbindungskabel	mm <sup>2</sup>	4 x 1,5	4 x 1,5	4 x 1,5	4 x 1,5	4 x 2,5	4 x 2,5	4 x 2,5	
Luftmenge	Kühlen / Heizen	m <sup>3</sup> /h	618/648	660/690	708/738	750/792	750/792	1.254/1.314	1.326/1.374
Entfeuchtung	l/h	1,3	1,5	2,0	2,4	2,8	3,3	4,1	
Schalldruckpegel <sup>4</sup>	Kühlen	dB(A)	20 / 25 / 37	20 / 26 / 40	20 / 30 / 42	29 / 31 / 44	33 / 37 / 44	34 / 37 / 45	35 / 38 / 47
(Flüster/niedrig/hoch)	Heizen	dB(A)	22 / 26 / 38	22 / 27 / 40	22 / 33 / 42	28 / 35 / 44	33 / 37 / 44	34 / 37 / 45	35 / 38 / 47
Abmessungen	H x B x T	mm	290 x 779 x 209	290 x 779 x 209	290 x 779 x 209	290 x 779 x 209	290 x 779 x 209	302 x 1.102 x 244	302 x 1.102 x 244
Nettogewicht	kg	8	8	8	8	8	13	13	
<b>Außengerät</b>									
Luftmenge	Kühlen / Heizen	m <sup>3</sup> /h	1.782/1.782	1.800/1.734	1.722/1.782	1.824/1.848	1.962/1.962	2.040/2.040	2.682/2.754
Schalldruckpegel (hoch) <sup>4</sup>	Kühlen / Heizen	dB(A)	46 / 47	47 / 48	48 / 50	49 / 51	48 / 49	49 / 51	52 / 54
Abmessungen <sup>5</sup>	H x B x T	mm	542 x 780 x 289	542 x 780 x 289	542 x 780 x 289	542 x 780 x 289	619 x 824 x 299	619 x 824 x 299	695 x 875 x 320
Nettogewicht	kg	24	25	31	31	36	36	50	
Leitungsanschlüsse	Flüssigkeitsleitung	mm (Zoll)	6,35 (1/4)	6,35 (1/4)	6,35 (1/4)	6,35 (1/4)	6,35 (1/4)	6,35 (1/4)	
	Sauggasleitung	mm (Zoll)	9,52 (3/8)	9,52 (3/8)	9,52 (3/8)	12,70 (1/2)	12,70 (1/2)	15,88 (5/8)	
Leitungslänge (min. – max.)	m	3 – 15	3 – 15	3 – 15	3 – 15	3 – 20	3 – 30	3 – 30	
Höhenunterschied IG/AG (max.)	m	15	15	15	15	15	15	20	
Vorgefüllte Leitungslänge	m	7,5	7,5	7,5	7,5	7,5	10	10	
Zus. Kältemittelfüllmenge	g/m	10	10	10	10	15	15	25	
Vorgefüllte Kältemittelmenge	kg / t	0,54/0,365	0,67/0,452	0,77/0,520	0,79/0,533	1,14/0,770	1,22/0,824	1,32/0,891	
Außentemperatur-Grenzwerte (min / max.)	Kühlen	°C	-10/+43	-10/+43	-10/+43	-10/+43	-10/+43	-10/+43	
	Heizen	°C	-15/+24	-15/+24	-15/+24	-15/+24	-15/+24	-15/+24	
<b>Innengerät</b>	<b>Bestell-Nr.</b>	<b>758.2328</b>	<b>758.2329</b>	<b>758.2330</b>	<b>758.2331</b>	<b>758.2332</b>	<b>758.2333</b>	<b>758.2334</b>	
<b>Außengerät</b>	<b>Bestell-Nr.</b>	<b>758.2245</b>	<b>758.2246</b>	<b>758.2247</b>	<b>758.2248</b>	<b>758.2249</b>	<b>758.2250</b>	<b>758.2251</b>	
<b>CZ-CAPRA1</b> P-Link-Adapter	<b>Bestell-Nr. 758.1801</b>								
<b>CZ-RD514C</b> Kabelfernbedienung	<b>Bestell-Nr. 758.1707</b>								

1) EER-/COP-Werte werden in Übereinstimmung mit EN14511 berechnet. 2) Energieeffizienzklassenskala von A+++ bis D. 3) Der Jahresstromverbrauch errechnet sich nach den Vorgaben der EU-Verordnung 626/2011. 4) Messpositionen – Innengerät: 1 m Entfernung vor und 80 cm unter dem Gerät; Außengerät: 1 m vor und 1 m hinter dem Gerät. Die Schalldruckpegel-Messwerte basieren auf JIS C 9612. Flüster: Flüsterbetrieb. Niedrig: niedrigste einstellbare Ventilator-drehzahl. 5) Für den Leitungsanschluss sind in der Breite 70 mm hinzuaddieren.



SEER- und SCOP-Wert: für TZ20WKEW und TZ25WKEW. Flüsterbetrieb: für TZ20WKEW, TZ25WKEW und TZ35WKEW. Internet-Steuerung: Integrierter WLAN-Adapter. iF Design Award 2020: TZ Wandgeräte ausgezeichnet mit dem angesehenen iF Design Award 2020.

**NEU  
2022**

**NEU YKEA Wandgeräte Professional | Kühlbetrieb bis -25 °C | R32**

- Ausgelegt für Dauerbetrieb
- Neue Kabelfernbedienung mit optionalem Rotationsbetrieb (Grundlast-Umschaltung)
- Hohe SEER/SCOP-Werte und Energieeffizienzklassen
- Aerowings 2.0 für eine optimierte Luftführung
- Integrierter WLAN-Adapter für unmittelbare Konnektivität per Panasonic Comfort Cloud-App
- Kompatibel mit Google Assistant und Amazon Alexa
- Gehäuse und Konstruktion für rasche einfache Installation konzipiert

Innengerät		CS-Z25YKEA	CS-Z35YKEA	CS-Z42YKEA	CS-Z50YKEA	CS-Z71YKEA	
Außengerät		CU-Z25YKEA	CU-Z35YKEA	CU-Z42YKEA	CU-Z50YKEA	CU-Z71YKEA	
Nennkühlleistung (min. – max.)	kW	2,50 [0,85 - 3,50]	3,50 [0,85 - 4,20]	4,20 [0,85 - 5,00]	5,00 [0,98 - 6,00]	7,10 [0,98 - 8,50]	
Nenn-EER <sup>1</sup> (min. – max.)		4,90 [4,72 - 3,98]	4,12 [4,72 - 3,68]	3,82 [4,72 - 3,25]	3,68 [3,92 - 3,16]	3,23 [2,33 - 2,83]	
<b>SEER<sup>2</sup></b>		<b>9,5 A+++</b>	<b>9,6 A+++</b>	<b>8,6 A+++</b>	<b>8,6 A+++</b>	<b>6,5 A++</b>	
Auslegungslast Kühlen	kW	2,50	3,50	4,20	5,00	7,10	
Nennleistungsaufnahme Kühlen (min. – max.)	kW	0,51 [0,18 - 0,88]	0,85 [0,18 - 1,14]	1,10 [0,18 - 1,54]	1,36 [0,25 - 1,90]	2,20 [0,42 - 3,00]	
Jahresstromverbrauch Kühlen <sup>3</sup>	kWh/a	92	128	171	203	382	
Nennheizleistung (min. – max.)	kW	3,40 [0,85 - 5,00]	4,00 [0,85 - 5,80]	5,30 [0,85 - 6,80]	5,80 [0,98 - 8,00]	8,20 [0,98 - 10,20]	
Heizleistung bei -7 °C	kW	3,05	3,40	4,11	4,80	6,31	
Nenn-COP <sup>1</sup> (min. – max.)		4,86 [4,72 - 3,97]	4,44 [4,72 - 3,87]	3,93 [4,72 - 3,66]	4,08 [4,26 - 3,35]	3,71 [2,45 - 3,29]	
<b>SCOP<sup>2</sup></b>		<b>4,6 A++</b>	<b>4,6 A++</b>	<b>4,5 A+</b>	<b>4,6 A++</b>	<b>4,1 A+</b>	
Auslegungslast Heizen bei -10 °C	kW	2,70	3,20	3,60	4,20	5,50	
Nennleistungsaufnahme Heizen (min. – max.)	kW	0,70 [0,18 - 1,26]	0,90 [0,18 - 1,50]	1,35 [0,18 - 1,86]	1,42 [0,23 - 2,39]	2,21 [0,40 - 3,10]	
Jahresstromverbrauch Heizen <sup>3</sup>	kWh/a	822	974	1.120	1.278	1.878	
<b>Innengerät</b>							
Spannungsversorgung	V/Ph/Hz	230 / 1 / 50	230	230	230	230	
Empfohlene Absicherung	A	16	16	16	16	20	
Verbindungskabel	mm <sup>2</sup>	4 x 1,5	4 x 1,5	4 x 1,5	4 x 2,5	4 x 2,5	
Luftmenge	Kühlen / Heizen	m <sup>3</sup> /h	684 / 828	762 / 888	792 / 912	1.044 / 1.146	1.140 / 1.194
Entfeuchtung	l/h	1,5	2,0	2,4	2,8	4,1	
Schalldruckpegel <sup>4</sup> (Flüster/niedrig/hoch)	Kühlen	dB(A)	21 / 25 / 39	21 / 28 / 42	29 / 32 / 43	30 / 37 / 44	35 / 38 / 47
	Heizen	dB(A)	22 / 27 / 41	22 / 30 / 43	29 / 35 / 44	30 / 37 / 44	35 / 38 / 47
Schallleistungspegel (hoch)	Kühlen / Heizen	dB(A)	55 / 57	58 / 59	59 / 60	60 / 60	63 / 63
Abmessungen	H x B x T	mm	295 x 870 x 229	295 x 870 x 229	295 x 870 x 229	295 x 1.040 x 244	295 x 1.040 x 244
Nettogewicht	kg	11	11	11	12	13	
<b>Außengerät</b>							
Luftmenge	Kühlen / Heizen	m <sup>3</sup> /h	1.656 / 1.656	1.788 / 1.788	1.788 / 1.860	2.388 / 2.214	2.682 / 2.748
Schalldruckpegel (hoch) <sup>4</sup>	Kühlen / Heizen	dB(A)	46 / 48	48 / 50	48 / 51	48 / 50	52 / 54
Schallleistungspegel (hoch)	Kühlen / Heizen	dB(A)	61 / 63	63 / 65	63 / 66	63 / 65	66 / 68
Abmessungen <sup>5</sup>	H x B x T	mm	542 x 780 x 289	542 x 780 x 289	542 x 780 x 289	695 x 875 x 320	695 x 875 x 320
Nettogewicht	kg	30	30	30	40	45	
Leitungsanschlüsse	Flüssigkeitsleitung	mm (Zoll)	6,35 (1/4)	6,35 (1/4)	6,35 (1/4)	6,35 (1/4)	6,35 (1/4)
	Sauggasleitung	mm (Zoll)	9,52 (3/8)	9,52 (3/8)	12,70 (1/2)	12,70 (1/2)	15,88 (5/8)
Leitungslänge (min. – max.)	m	3 – 20	3 – 20	3 – 20	3 – 30	3 – 30	
Höhenunterschied IG/AG (max.)	m	15	15	15	15	20	
Vorgefüllte Leitungslänge	m	7,5	7,5	7,5	7,5	10	
Zus. Kältemittelfüllmenge	g/m	10	10	10	15	25	
Vorgefüllte Kältemittelmenge (R32) / CO <sub>2</sub> -Äquivalent	kg / t	0,89 / 0,60	0,89 / 0,60	0,97 / 0,65	1,13 / 0,76	1,35 / 0,91	
Außentemperatur-Grenzwerte (min / max.)	Kühlen	°C	-25 / +43	-25 / +43	-25 / +43	-25 / +43	-25 / +43
	Heizen	°C	-15 / +24	-15 / +24	-15 / +24	-15 / +24	-15 / +24
<b>Innengerät</b>		<b>Bestell-Nr.</b>	<b>758.2431</b>	<b>758.2432</b>	<b>758.2433</b>	<b>758.2434</b>	<b>758.2435</b>
<b>Außengerät</b>		<b>Bestell-Nr.</b>	<b>758.2436</b>	<b>758.2437</b>	<b>758.2438</b>	<b>758.2439</b>	<b>758.2440</b>
<b>CZ-RCC5 CN-CNT-Kabel (2 Stk.) für Sequenzsteuerung</b>					<b>Bestell-Nr. 758.3687</b>		

1) EER-/COP-Werte werden in Übereinstimmung mit EN14511 berechnet. 2) Energieeffizienzklassenskala von A+++ bis D. 3) Der Jahresstromverbrauch errechnet sich nach den Vorgaben der EU-Verordnung 626/2011. 4) Messpositionen – Innengerät: 1 m Entfernung vor und 80 cm unter dem Gerät; Außengerät: 1 m vor und 1 m hinter dem Gerät. Die Schalldruckpegel-Messwerte basieren auf JIS C 9612. Flüster: Flüsterbetrieb. Niedrig: niedrigste einstellbare Ventilator Drehzahl. 5) Für den Leitungsanschluss sind in der Breite 70 mm hinzuzuzaddieren. Hinweis: Modelle verfügbar ab Februar 2022.



SEER: Für CS-Z35YKEA. SCOP: Für CS-Z25YKEA, CS-Z35YKEA, CS-Z50YKEA. Flüsterbetrieb: Für CS-Z25YKEA. Internet-Steuerung: Integrierter WLAN-Adapter.

Nenn-Bedingungen: Raumtemperatur Kühlen: 27 °C TK / 19 °C FK. Außentemperatur Kühlen: 35 °C TK / 24 °C FK. Raumtemperatur Heizen: 20 °C TK. Außentemperatur Heizen: 7 °C TK / 6 °C FK. (TK: Trockenkugltemperatur; FK: Feuchtkugltemperatur). Änderungen und Irrtümer vorbehalten. Ausführliche Informationen zur Ökodesign-Richtlinie (ErP) finden Sie auf unseren Websites [www.aircon.panasonic.de](http://www.aircon.panasonic.de) bzw. [www.ptc.panasonic.eu](http://www.ptc.panasonic.eu).



### UFE Mini-Standtruhen | R32

- nanoe™ X verbessert den Schutz rund um die Uhr (nanoe X-Generator Version 1 integriert)
- Infrarot-Fernbedienung „Sky Controller“ in modernem Design
- Neues, attraktives und schlankes Design
- Hohe SEER- und SCOP-Werte und Energieeffizienzklasse A++ im Kühl- und Heizbetrieb
- Optionale Internet-Steuerung und Einbindung in GLT-Systeme (Zubehör erforderlich)

Innengerät			CS-Z25UFEAW	CS-Z35UFEAW	CS-Z50UFEAW
Außengerät			CU-Z25UBEA	CU-Z35UBEA	CU-Z50UBEA
Nennkühlleistung (min. – max.)	kW		2,50 [0,85 - 3,40]	3,50 [0,85 - 3,80]	5,00 [0,90 - 5,70]
Nenn-EER <sup>1</sup> (min. – max.)			4,81 [3,54 - 3,78]	4,07 [3,54 - 3,73]	3,60 [3,53 - 3,15]
<b>SEER<sup>2</sup></b>			<b>7,90 A++</b>	<b>8,10 A++</b>	<b>6,70 A++</b>
Auslegungslast Kühlen	kW		2,50	3,50	5,00
Nennleistungsaufnahme Kühlen (min. – max.)	kW		0,52 [0,24 - 0,90]	0,86 [0,24 - 1,02]	1,39 [0,26 - 1,81]
Jahresstromverbrauch Kühlen <sup>3</sup>	kWh/a		111	151	261
Nennheizleistung (min. – max.)	kW		3,40 [0,85 - 5,00]	4,30 [0,85 - 6,00]	5,80 [0,90 - 8,10]
Heizleistung bei -7 °C	kW		2,88	3,37	5,03
Nenn-COP <sup>1</sup> (min. – max.)			4,47 [3,54 - 3,70]	3,98 [3,54 - 3,43]	3,74 [3,46 - 3,12]
<b>SCOP<sup>2</sup></b>			<b>4,60 A++</b>	<b>4,60 A++</b>	<b>4,30 A+</b>
Auslegungslast Heizen bei -10 °C	kW		2,70	3,20	4,40
Nennleistungsaufnahme Heizen (min. – max.)	kW		0,76 [0,24 - 1,35]	1,08 [0,24 - 1,75]	1,55 [0,26 - 2,60]
Jahresstromverbrauch Heizen <sup>3</sup>	kWh/a		822	974	1.433
Innengerät					
Luftmenge	Kühlen / Heizen	m³/h	576 / 594	594 / 606	696 / 792
Entfeuchtung		l/h	1,5	2,0	2,8
Schalldruckpegel <sup>4</sup> (Flüster/niedrig/hoch)	Kühlen Heizen	dB(A)	20 / 25 / 38 19 / 25 / 38	20 / 26 / 39 19 / 26 / 39	27 / 31 / 44 29 / 33 / 46
Abmessungen	H x B x T	mm	600 x 750 x 207	600 x 750 x 207	600 x 750 x 207
Nettogewicht		kg	13	13	13
nanoe X-Generator			Version 1	Version 1	Version 1
Außengerät					
Spannungsversorgung		V	230	230	230
Empfohlene Absicherung		A	16	16	16
Verbindungskabel		mm²	—	—	—
Luftmenge	Kühlen / Heizen	m³/h	1.722 / 1.632	2.058 / 2.010	2.382 / 2.316
Schalldruckpegel (hoch) <sup>4</sup>	Kühlen / Heizen	dB(A)	46 / 47	48 / 48	48 / 48
Abmessungen <sup>5</sup>	H x B x T	mm	542 x 780 x 289	619 x 824 x 299	695 x 875 x 320
Nettogewicht		kg	33	35	43
Leitungsanschlüsse	Flüssigkeitsleitung	mm [Zoll]	6,35 [1/4]	6,35 [1/4]	6,35 [1/4]
	Sauggasleitung	mm [Zoll]	9,52 [3/8]	9,52 [3/8]	12,70 [1/2]
Leitungslänge (min. – max.)		m	3 – 20	3 – 20	3 – 30
Höhenunterschied IG/AG (max.)		m	15	15	20
Vorgefüllte Leitungslänge		m	7,5	7,5	7,5
Zus. Kältemittelfüllmenge		g/m	10	10	15
Vorgefüllte Kältemittelmenge (R32) / CO <sub>2</sub> -Äquivalent		kg / t	0,88 / 0,594	0,93 / 0,628	1,13 / 0,763
Außentemperatur-Grenzwerte (min / max.)	Kühlen	°C	-10 / +43	-10 / +43	-10 / +43
	Heizen	°C	-15 / +24	-15 / +24	-15 / +24
Innengerät			<b>Bestell-Nr. 758.2147</b>	<b>758.2148</b>	<b>758.2149</b>
Außengerät			<b>Bestell-Nr. 758.1493</b>	<b>758.1494</b>	<b>758.1495</b>
<b>CZ-TACG1</b> Internet-Steuerung				<b>Bestell-Nr. 758.2569</b>	
<b>CZ-CAPRA1</b> P-Link-Adapter				<b>Bestell-Nr. 758.1801</b>	
<b>CZ-RD514C</b> Kabelfernbedienung				<b>Bestell-Nr. 758.1707</b>	

1) EER-/COP-Werte werden in Übereinstimmung mit EN14511 berechnet. 2) Energieeffizienzklassenskala von A+++ bis D. 3) Der Jahresstromverbrauch errechnet sich nach den Vorgaben der EU-Verordnung 626/2011. 4) Messpositionen – Innengerät: 1 m Entfernung vor dem Gerät in 1 m Höhe. Die Schalldruckpegel-Messwerte basieren auf JIS C 9612. Flüster: Flüsterbetrieb. Niedrig: niedrigste einstellbare Ventilatorumdrehzahl. 5) Für den Leitungsanschluss sind in der Breite 70 mm hinzuzuzaddieren.



SEER- und SCOP-Wert: für Z35UFEW. Flüsterbetrieb: für Z25UFEW und Z35UFEW. Internet-Steuerung: Optional. iF Design Award 2019: Mini-Standtruhen ausgezeichnet mit dem angesehenen iF Design Award 2019.



Weitere Kanalgeräte bei PACi Klimasystemen, S. 32



Optionale Infrarot-Fernbedienung „Sky Remote“ CZ-RL511D



## UD3 Kanalgeräte mit niedriger statischer Pressung | R32

- Externe Steuerung möglich über KNX und Modbus
- Bis zu 20 % Energieersparnis bei Nutzung der Funktion „Sparbetrieb“
- Extrem flache Innengeräte, nur 200 mm hoch
- Wochentimer mit 42 Schaltvorgängen pro Woche
- Einfache Störungsdiagnose
- Kondensatpumpe im Lieferumfang enthalten (max. Förderhöhe: 500 mm)
- Optionale Internet-Steuerung und Einbindung in GLT-Systeme (Zubehör erforderlich)

Innengerät		CS-Z25UD3EAW	CS-Z35UD3EAW	CS-Z50UD3EAW	CS-Z60UD3EAW
<b>Außengerät</b>		<b>CU-Z25UBEA</b>	<b>CU-Z35UBEA</b>	<b>CU-Z50UBEA</b>	<b>CU-Z60UBEA</b>
Nennkühlleistung (min. – max.)	kW	2,50(0,85–3,20)	3,50(0,85–4,00)	5,10(0,90–5,70)	6,00(0,90–6,50)
Nenn-EER <sup>1</sup> (min. – max.)		4,31(3,54–3,76)	3,85(3,54–3,36)	3,27(3,53–3,20)	2,94(3,53–2,83)
<b>SEER<sup>2</sup></b>		<b>5,90 A+</b>	<b>5,80 A+</b>	<b>5,90 A+</b>	<b>5,60 A+</b>
Auslegungslast Kühlen	kW	2,50	3,50	5,10	6,00
Nennleistungsaufnahme Kühlen (min. – max.)	kW	0,58(0,24–0,85)	0,91(0,24–1,19)	1,56(0,26–1,78)	2,04(0,26–2,30)
Jahresstromverbrauch Kühlen <sup>3</sup>	kWh/a	148	211	303	375
Nennheizleistung (min. – max.)	kW	3,20(0,85–4,60)	4,20(0,85–5,10)	6,10(0,90–7,20)	7,00(0,90–8,00)
Heizleistung bei -7 °C	kW	2,60	3,00	4,50	5,10
Nenn-COP <sup>1</sup> (min. – max.)		4,00(3,70–3,68)	3,82(3,70–3,59)	3,35(3,46–3,27)	3,24(3,46–3,08)
<b>SCOP<sup>2</sup></b>		<b>4,20 A+</b>	<b>4,10 A+</b>	<b>4,10 A+</b>	<b>4,10 A+</b>
Auslegungslast Heizen bei -10 °C	kW	2,60	2,80	4,00	4,60
Nennleistungsaufnahme Heizen (min. – max.)	kW	0,80(0,23–1,25)	1,10(0,23–1,42)	1,82(0,26–2,20)	2,16(0,26–2,60)
Jahresstromverbrauch Heizen <sup>3</sup>	kWh/a	867	956	1.366	1.571
<b>Innengerät</b>					
Externe statische Pressung <sup>4</sup> (min. – max.)	Pa	15–45	15–45	15–50	15–50
Luftmenge	Kühlen / Heizen	m <sup>3</sup> /h	630/630	672/672	918/918
Entfeuchtung		l/h	1,5	2,0	2,8
Schalldruckpegel <sup>5</sup> (Flüster/niedrig/hoch)	Kühlen	dB(A)	24 / 27/33	24 / 27/33	26 / 29/39
	Heizen	dB(A)	24 / 27/35	24 / 27/35	27 / 30/39
Abmessungen	H x B x T	mm	200x750x640	200x750x640	200x750x640
Nettogewicht		kg	19	19	19
<b>Außengerät</b>					
Spannungsversorgung		V	230	230	230
Empfohlene Absicherung		A	16	16	—
Verbindungskabel		mm <sup>2</sup>	4 x 1,5	4 x 1,5	—
Luftmenge	Kühlen / Heizen	m <sup>3</sup> /h	1.722/1.632	2.058/2.010	2.382/2.316
Schalldruckpegel <sup>5</sup>	Kühlen / Heizen	dB(A)	46/47	48/48	48/48
Abmessungen <sup>6</sup>	H x B x T	mm	542x780x289	619x824x299	695x875x320
Nettogewicht		kg	33	35	43
Leitungsanschlüsse	Flüssigkeitsleitung	mm (Zoll)	6,35 (1/4)	6,35 (1/4)	6,35 (1/4)
	Sauggasleitung	mm (Zoll)	9,52 (3/8)	9,52 (3/8)	12,70 (1/2)
Leitungslänge (min. – max.)		m	3–20	3–20	3–30
Höhenunterschied IG/AG (max.)		m	15	15	20
Vorgefüllte Leitungslänge		m	7,5	7,5	7,5
Zus. Kältemittelfüllmenge		g/m	10	10	15
Vorgefüllte Kältemittelmengen (R32) / CO <sub>2</sub> -Äquivalent		kg / t	0,88/0,594	0,93/0,628	1,13/0,763
Außentemperatur-Grenzwerte (min / max.)	Kühlen	°C	-10/+43	-10/+43	-10/+43
	Heizen	°C	-15/+24	-15/+24	-15/+24
<b>Innengerät</b>	<b>Bestell-Nr.</b>	<b>758.2157</b>	<b>758.2158</b>	<b>758.2159</b>	<b>758.2160</b>
<b>Außengerät</b>	<b>Bestell-Nr.</b>	<b>758.1493</b>	<b>758.1494</b>	<b>758.1495</b>	<b>758.1496</b>
<b>CZ-TACG1</b> Internet-Steuerung				<b>Bestell-Nr. 758.2569</b>	
<b>CZ-CAPRA1</b> P-Link-Adapter				<b>Bestell-Nr. 758.1801</b>	
<b>CZ-RL511D</b> Infrarot-Fernbedienung				<b>Bestell-Nr. 758.2601</b>	

1) EER-/COP-Werte werden in Übereinstimmung mit EN14511 berechnet. 2) Energieeffizienzskala von A+++ bis D. 3) Der Jahresstromverbrauch errechnet sich nach den Vorgaben der EU-Verordnung 626/2011. 4) Die genannten Werte gelten für die voreingestellte externe statische Pressung von 25 Pa. Diese Einstellung kann per DIP-Schalter auf der Innengeräteplatine erhöht werden. 5) Messpositionen – Innengerät: 1,5 m unterhalb des Geräts mit 1 m Kanal saugseitig und 2 m Kanal druckseitig; Außengerät: 1 m vor und 1 m hinter dem Gerät. Die Schalldruckpegel-Messwerte basieren auf JIS C 9612. 6) Für den Leitungsanschluss sind in der Breite am Innengerät 100 mm und am Außengerät 70 mm hinzuaddieren.



SEER- und SCOP-Wert: für Z25-UD3EAW. Internet-Steuerung: Optional.

## Multi-Split-Inverter-Systeme

Multi-Split-Systeme bieten den Vorzug, dass bis zu fünf Innengeräte an ein einziges Außengerät angeschlossen werden können. Die im Freien belegte Stellfläche reduziert sich auf diese Weise erheblich, und auch der Energiebedarf kann um bis zu 30 % reduziert werden.



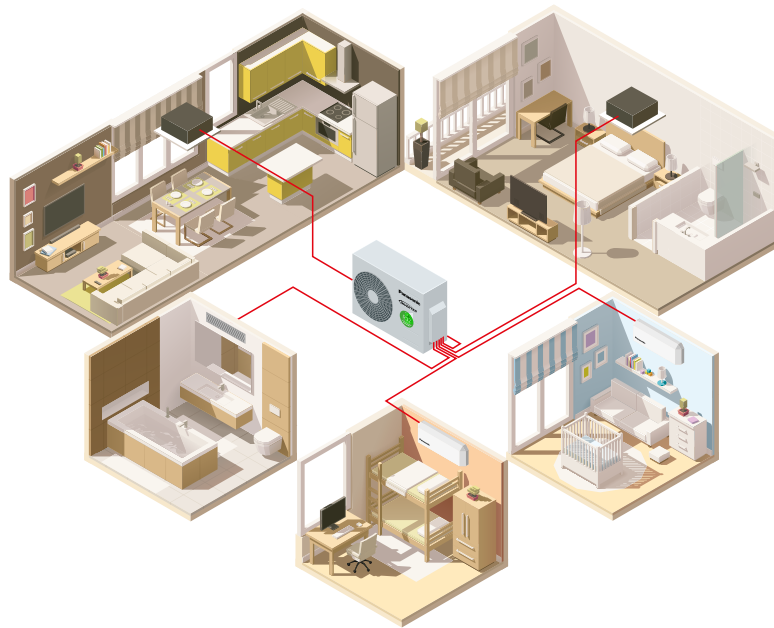

### Vorteile des Multi-Split-Systems

#### Ein Außengerät für bis zu 5 Innengeräte

- Nur ein kompaktes Außengerät
- Erhöhter Komfort, da jeder Raum des Hauses über ein eigenes Innengerät verfügt
- Leistungsstärker als Single-Split-Systeme

- Energieeffizienter durch Betrieb im Volllastbereich
- Verschiedene Innengerätetypen wie Wand- und Truhen-geräte anschließbar, die perfekt zur Inneneinrichtung passen

#### Single-Split-System

Nur ein Innengerät wird an das Außengerät angeschlossen. Das Innengerät wird an zentraler Stelle installiert und muss sämtliche Räume klimatisieren. Da einige Räume nicht optimal klimatisiert werden können, ist der Komfort beeinträchtigt.

#### Multi-Split-System

Bis zu fünf Innengeräte können an das eine Außengerät angeschlossen werden. In jedem Raum bzw. Bereich wird ein eigenes Innengerät installiert. Höchster Komfort durch optimale Klimatisierung für jeden Raum. Nur ein Außengerät muss im Außenbereich (z. B. auf dem Dach) installiert werden.

1. Wäschekammer 2. Eingangsbereich 3. Küche / Essbereich 4. Badezimmer 5. Wohnzimmer 6. Schlafzimmer

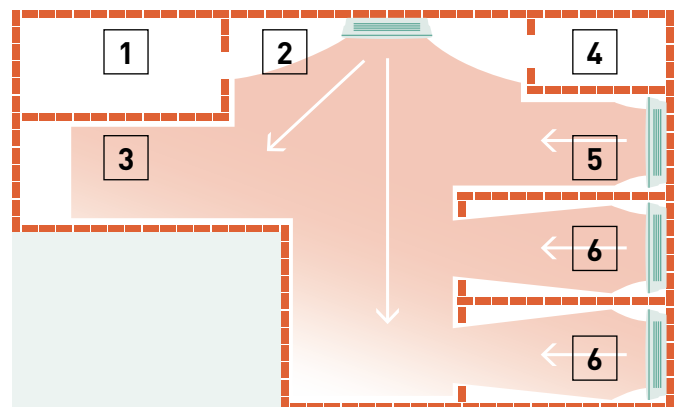
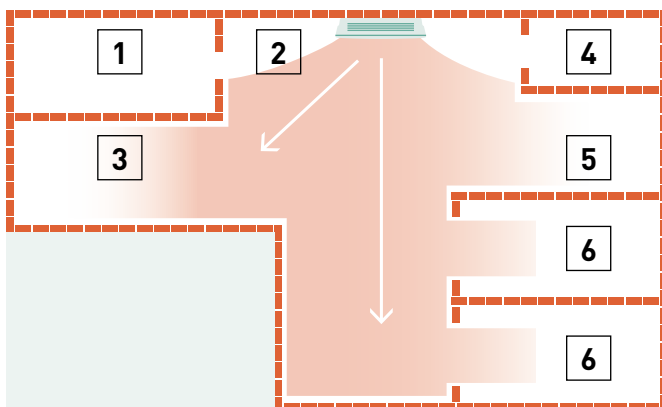

Konfigurieren Sie mit nur wenigen Klicks in unserem Online-Tool Ihr Multi-Split-System







Optionale Kabel-fernbedienung  
CZ-RD514C

Internet-Steuerung:  
Integriertes WLAN.



Etherea Wand- geräte Z / XZ	Innengerät Graphit	Innengerät Mattweiß	Nennkühl- leistung	Nennheiz- leistung	Schalldruckpegel <sup>1</sup>		Abmessungen / Nettogewicht	Leitungsanschlüsse		Graphit	Mattweiß	
					Kühlen — Heizen (Fl / ni / ho)			H x B x T	Flüssig / Gas			
					kW	kW			dB(A)			mm (Zoll)
1,6 kW	—	CS-MZ16XKE	1,60	2,60	21 / 26 / 38 – 21 / 27 / 39		295 x 870 x 229 / 10	6,35 (1/4) / 9,52 (3/8)		—	758.2347	
2,0 kW	CS-XZ20XKEW-H	CS-Z20XKEW	2,00	3,20	21 / 26 / 39 – 21 / 27 / 40		295 x 870 x 229 / 10	6,35 (1/4) / 9,52 (3/8)		758.2428	758.2348	
2,5 kW	CS-XZ25XKEW-H	CS-Z25XKEW	2,50	3,60	21 / 27 / 41 – 21 / 29 / 43		295 x 870 x 229 / 10	6,35 (1/4) / 9,52 (3/8)		758.2429	758.2349	
3,5 kW <sup>2</sup>	CS-XZ35XKEW-H	CS-Z35XKEW	3,50	4,50	21 / 30 / 44 – 21 / 35 / 45		295 x 870 x 229 / 11	6,35 (1/4) / 9,52 (3/8)		758.2430	758.2350	
4,2 kW <sup>3</sup>	—	CS-Z42XKEW	4,20	5,60	27 / 33 / 44 – 31 / 37 / 45		295 x 870 x 229 / 10	6,35 (1/4) / 12,70 (1/2)		—	758.2351	
5,0 kW <sup>4</sup>	—	CS-Z50XKEW	5,00	6,80	32 / 39 / 44 – 32 / 39 / 46		295 x 1.040 x 244 / 12	6,35 (1/4) / 12,70 (1/2)		—	758.2352	
7,1 kW	—	CS-Z71XKEW	7,10	8,70	32 / 40 / 49 – 32 / 40 / 49		295 x 1.040 x 244 / 14	6,35 (1/4) / 15,88 (5/8)		—	758.2353	

Verbindungskabel bei 1,6 kW – 4,2 kW Innengeräten 4 x 1,5 mm<sup>2</sup> und bei 5,0 kW – 7,1 kW Innengeräten 4 x 2,5 mm<sup>2</sup>



Optionale Kabel-fernbedienung  
CZ-RD514C

Internet-Steuerung:  
Integriertes WLAN.



TZ superkompakte Wandgeräte	Innengerät	Nennkühl- leistung	Nennheiz- leistung	Schalldruckpegel <sup>1</sup>		Abmessungen / Nettogewicht	Leitungsanschlüsse		Bestell-Nr.	
				Kühlen — Heizen (Fl / ni / ho)			H x B x T	Flüssig / Gas		
				kW	kW			dB(A)		mm (Zoll)
1,6 kW	CS-MT216WKE	1,60	2,60	22 / 27 / 38 – 24 / 28 / 39		290 x 779 x 209 / 8	6,35 (1/4) / 9,52 (3/8)		758.2327	
2,0 kW	CS-TZ20WKEW	2,00	2,70	20 / 25 / 37 – 22 / 26 / 38		290 x 779 x 209 / 8	6,35 (1/4) / 9,52 (3/8)		758.2328	
2,5 kW	CS-TZ25WKEW	2,50	3,30	20 / 26 / 40 – 22 / 27 / 40		290 x 779 x 209 / 8	6,35 (1/4) / 9,52 (3/8)		758.2329	
3,5 kW <sup>2</sup>	CS-TZ35WKEW	3,50	4,00	20 / 30 / 42 – 22 / 33 / 42		290 x 779 x 209 / 8	6,35 (1/4) / 9,52 (3/8)		758.2330	
4,2 kW	CS-TZ42WKEW	4,20	5,00	29 / 31 / 44 – 34 / 35 / 44		290 x 779 x 209 / 8	6,35 (1/4) / 12,70 (1/2)		758.2331	
5,0 kW	CS-TZ50WKEW	5,00	5,80	33 / 37 / 44 – 33 / 37 / 44		290 x 779 x 209 / 8	6,35 (1/4) / 12,70 (1/2)		758.2332	
6,0 kW	CS-TZ60WKEW	6,00	7,00	34 / 37 / 45 – 34 / 37 / 45		302 x 1.120 x 244 / 13	6,35 (1/4) / 12,70 (1/2)		758.2333	
7,1 kW	CS-TZ71WKEW	7,10	8,60	35 / 38 / 47 – 35 / 38 / 47		302 x 1.120 x 244 / 13	6,35 (1/4) / 15,88 (5/8)		758.2334	

Verbindungskabel bei 1,6 kW – 4,2 kW Innengeräten 4 x 1,5 mm<sup>2</sup> und bei 5,0 kW – 7,1 kW Innengeräten 4 x 2,5 mm<sup>2</sup>



Optionale Kabel-fernbedienung  
CZ-RD514C

Internet-Steuerung: Optional.



Mini-Standruhen <sup>5</sup>	Innengerät	Nennkühl- leistung	Nennheiz- leistung	Schalldruckpegel <sup>1</sup>		Abmessungen / Nettogewicht	Leitungsanschlüsse		Bestell-Nr.	
				Kühlen — Heizen (Fl / ni / ho)			H x B x T	Flüssig / Gas		
				kW	kW			dB(A)		mm (Zoll)
2,0 kW	CS-MZ20UFEA	2,00	3,20	22 / 27 / 39 – 21 / 27 / 39		600 x 750 x 207 / 13	6,35 (1/4) / 9,52 (3/8)		758.2146	
2,5 kW	CS-Z25UFEAW	2,50	3,60	22 / 27 / 40 – 21 / 27 / 40		600 x 750 x 207 / 13	6,35 (1/4) / 9,52 (3/8)		758.2147	
3,5 kW <sup>2</sup>	CS-Z35UFEAW	3,50	4,50	22 / 28 / 41 – 21 / 28 / 41		600 x 750 x 207 / 13	6,35 (1/4) / 9,52 (3/8)		758.2148	
5,0 kW	CS-Z50UFEAW	5,00	5,30	29 / 33 / 44 – 31 / 35 / 48		600 x 750 x 207 / 13	6,35 (1/4) / 12,70 (1/2)		758.2149	

Verbindungskabel bei 2,0 kW – 5,0 kW Innengeräten: 4 x 1,5 mm<sup>2</sup>



**NEU 2022**

Optionale Fernbedienungen  
Informationen finden Sie auf  
Seite 25



Blende (getrennt zu  
bestellen)  
CZ-KPY4

Internet-Steuerung oder GLT-Steuerung: Optional.



NEU PY3 Rastermaß- Kassetten (60x60) <sup>6</sup>	Modell (Blende CZ-KPY4)	Nennkühl- leistung	Nennheiz- leistung	Schalldruckpegel <sup>1</sup>		Abmessungen / Nettogewicht		Leitungsanschlüsse		Blende	Innengerät
				Kühlen — Heizen (Fl / ni / ho)		Innengerät (H x B x T)	Blende (H x B x T)	Flüssig / Gas			
				kW	kW			dB(A)			
2,0 kW	S-M20PY3E	2,00	3,20	27 / 30 / 33 – 27 / 30 / 33		243x575x575/15	30x625x625/2,8	6,35 (1/4) / 12,70 (1/2)		758.2369	758.2449
2,5 kW	S-25PY3E	2,50	3,60	27 / 30 / 33 – 27 / 30 / 33		243x575x575/15	30x625x625/2,8	6,35 (1/4) / 12,70 (1/2)		758.2369	758.2365
3,5 kW <sup>2</sup>	S-36PY3E	3,50	3,60	27 / 32 / 36 – 27 / 32 / 36		243x575x575/15	30x625x625/2,8	6,35 (1/4) / 12,70 (1/2)		758.2369	758.2366
5,0 kW <sup>4</sup>	S-50PY3E	5,00	6,80	29 / 36 / 41 – 29 / 36 / 41		243x575x575/15	30x625x625/2,8	6,35 (1/4) / 12,70 (1/2)		758.2369	758.2367
6,0 kW	S-60PY3E	6,00	8,50	33 / 39 / 45 – 33 / 39 / 45		243x575x575/15	30x625x625/2,8	9,52 (3/8) / 15,88 (5/8)		758.2369	758.2368

Verbindungskabel bei 2,0 kW – 6,0 kW Innengeräten: 4 x 1,5 mm<sup>2</sup>



Optionale Infrarot-  
Fernbedienung  
„Sky Remote“  
CZ-RL511D

Internet-Steuerung oder GLT-Steuerung: Optional.



Kanalgeräte mit niedriger statischer Pressung	Innengerät	Nennkühl- leistung	Nennheiz- leistung	Schalldruckpegel <sup>1</sup>		Abmessungen / Nettogewicht	Leitungsanschlüsse		Bestell-Nr.	
				Kühlen — Heizen (Fl / ni / ho)			H x B x T	Flüssig / Gas		
				kW	kW			dB(A)		mm (Zoll)
2,0 kW	CS-MZ20UD3EA	2,00	3,20	26 / 29 / 34 – 26 / 29 / 36		200 x 750 x 640 / 19	6,35 (1/4) / 9,52 (3/8)		758.2156	
2,5 kW	CS-Z25UD3EAW	2,50	3,60	26 / 29 / 35 – 26 / 29 / 37		200 x 750 x 640 / 19	6,35 (1/4) / 9,52 (3/8)		758.2157	
3,5 kW <sup>2</sup>	CS-Z35UD3EAW	3,50	4,50	26 / 29 / 35 – 26 / 29 / 37		200 x 750 x 640 / 19	6,35 (1/4) / 9,52 (3/8)		758.2158	
5,0 kW <sup>4</sup>	CS-Z50UD3EAW	5,00	6,80	28 / 31 / 41 – 29 / 32 / 41		200 x 750 x 640 / 19	6,35 (1/4) / 12,70 (1/2)		758.2159	
6,0 kW	CS-Z60UD3EAW	6,00	8,50	29 / 32 / 43 – 31 / 34 / 43		200 x 750 x 640 / 19	6,35 (1/4) / 12,70 (1/2)		758.2160	

Verbindungskabel bei 2,0 kW – 6,0 kW Innengeräten: 4 x 1,5 mm<sup>2</sup>

1) Die Messpositionen richten sich nach dem jeweiligen Innengerätemodell. Siehe hierzu die Angaben auf den Seiten der jeweiligen Single-Split-Modelle. Die Schalldruckpegel-Messwerte basieren auf JIS C 9612. Flüster: Flüsterbetrieb. Niedrig: niedrigste einstellbare Ventilatorumdrehzahl. 2) Bei Kombination mit einem CU-Z235TBE beträgt die Heizleistung 4,2 kW. 3) Bei Kombination mit einem CU-Z250TBE beträgt die Heizleistung 5,0 kW. 4) Bei Kombination mit einem CU-Z235TBE beträgt die Heizleistung 5,3 kW. 5) Nur einsetzbar mit den R32-Außengeräten CU-Z235TBE, CU-Z241TBE und CU-Z250TBE für zwei Räume. 6) Verfügbar ab Frühjahr 2022. Nur mit Bedieneinheiten und Konnektivitätslösungen für PACI-Klimasysteme kompatibel. Für weitere Informationen siehe den Abschnitt „Regelung und Konnektivität“. In Single-Split-Systemen nur mit PACI NX-Außengeräten kombinierbar; weitere Informationen bei PACI-Klimasystemen, S. 32.

# Regelung und Konnektivität

Panasonic bietet seinen Kunden modernste Technologie, mit der die Leistung der Systeme weiter optimiert werden kann.

Die Bedienungssysteme von Panasonic bieten umfassende Überwachungs- und Regelungsfunktionen sowie bei Internet-Anschluss auch einen vollumfänglichen Zugriff auf die Klimasysteme von überall auf der Welt.

## CZ-CAPRA1 – P-Link-Adapter für Raumklimageräte

Adapter zur Einbindung von Raumklimageräten in die P-Link-Kommunikation, für die volle Kontrolle der Raumklimageräte.

### Erweiterte Projektmöglichkeiten

- Einbindung von EDV-Räumen mit YKEA-Wandgeräten
- Einbindung von Kleinbüros mit Raumklimageräten
- Vereinigung von getrennten Bestandssystemen mit Raumklimageräten einerseits und VRF-Systemen andererseits

Hinweis: Wenn der Rotationsbetrieb (Grundlast-Umschaltung) über die Fernbedienung aktiviert wird, kann CZ-CAPRA1 nicht angeschlossen werden.

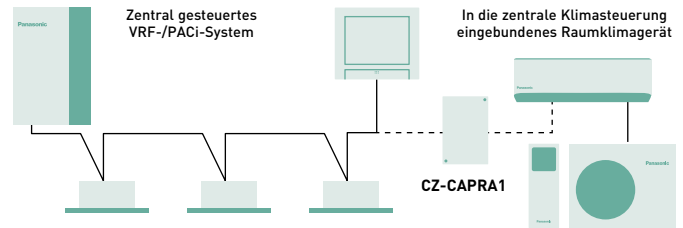

**Grundfunktionen:** Ein/Aus-Schaltung, Betriebsartenwahl, Solltemperatur, Ventilator Drehzahl, Lamelleneinstellung, Sperre der Fernbedienung.

**Externe Eingänge:** EIN/AUS-Schaltung, Störungsabschaltung.

**Externe Relaisausgänge<sup>1</sup>:** Betriebsmeldung (EIN/AUS), Störmeldung.

<sup>1</sup> Da über den CN-CNT-Anschluss derzeit keine Stromversorgung für das externe Relais möglich ist, muss eine eigene Stromversorgung für das Relais vorgesehen werden.

## Konnektivität: Einbindung in GLT-Systeme

Große Flexibilität bei der Einbindung Ihrer Klimasysteme in KNX-, Modbus- und BACnet-Systeme mit bidirektionaler Überwachung und Steuerung sämtlicher Funktionsparameter.

Modell	KNX <sup>®</sup> PAW-AC-KNX-1i	Modbus <sup>®</sup> PAW-AC-MBS-1	BACnet <sup>™</sup> PAW-AC-BAC-1 <sup>1</sup>
Schneller, bei Bedarf nicht sichtbarer Einbau des Interfaces	✓	✓	✓
Keine externe Stromversorgung erforderlich	✓	✓	✓
Direkter Anschluss an das Innengerät	✓ (bei Split- oder Multi-Split)	✓ (bei Split- oder Multi-Split)	✓
Steuerung und Überwachung der internen Parameter des Geräts sowie Anzeige von Fehlercodes	✓ Voll kompatibel	✓ Voll kompatibel	
Zur Steuerung kann die vom Klimagerät oder die von einem externen Temperaturfühler gemessene Raumtemperatur verwendet werden	✓	✓	
Gleichzeitige Steuerung des Klimageräts über die Bedientafel des Geräts oder über GLT-systemspezifische Geräte	✓	✓	
Moderne Bedienungsfunktionen	✓	✓	
4 binäre Eingänge, die als Standard-Binäreingänge der Interfaces genutzt werden können oder auch zur direkten Steuerung des Klimageräts	✓	✓	
Überwachung und Steuerung sämtlicher Funktionsparameter des Raumklimageräts			✓

<sup>1</sup> Mit diesem Interface können Raumklimageräte von Panasonic vollständig in BACnet/IP- oder BACnet MS/TP-Netzwerke integriert werden. Das Interface wird in der Zertifizierungsliste der BACnet Testing Laboratories (BTL Listing) geführt.

## PAW-AC-DIO













Interface für Ein/Aus über potenzialfreien Kontakt. Panasonic hat für die Etherea-Raumklimageräte eine Platine mit potenzialfreien Kontakten entwickelt, die auf einfache Weise eine zentrale Steuerung ermöglicht, z. B. für Hotelanwendungen.

- Ein/Aus-Schaltung durch GLT-Systeme von Drittanbietern
- Anschließen der Platine mit potenzialfreiem Kontakt über den Steckanschluss „CN-RMT“ auf der Platine des Raumklimageräts

Modell	Interface
CZ-TACG1	Interface für Internet-Steuerung mit der App „Panasonic Comfort Cloud“
CZ-CAPRA1	P-Link-Adapter für die Einbindung von Raumklimageräten in die P-Link-Kommunikation mit PACi- und VRF-Klimasystemen, mit externen Eingängen und Betriebs-/Störmeldungsausgängen
PAW-AC-KNX-1i	KNX-Interface für alle Modelle mit CN-CNT-Anschluss (Etherea-Wandgeräte, Kanalgeräte mit niedriger statischer Pressung, Rastermaß-Kassetten und Mini-Standtruhen)
PAW-AC-MBS-1	MBS-Interface für alle Modelle mit CN-CNT-Anschluss (Etherea-Wandgeräte, Kanalgeräte mit niedriger statischer Pressung, Rastermaß-Kassetten und Mini-Standtruhen)

Modell	Interface
PAW-AC-BAC-1	BACnet-Interface für alle Modelle mit CN-CNT-Anschluss (Etherea-Wandgeräte, Kanalgeräte mit niedriger statischer Pressung, Rastermaß-Kassetten und Mini-Standtruhen)
PAW-AC-HEAT-1	Platine für Nur-Heizen-Betrieb (Etherea-Wandgeräte, Rastermaß-Kassetten, Kanalgeräte mit niedr. stat. Pressung)
PAW-AC-DIO	Platine mit potenzialfreien Kontakten zum Ein/Aus-Schalten und für Betriebsstatus für alle Modelle mit CN-RMT-Anschluss (Wandgeräte und Mini-Standtruhen)

## Zubehör und Steuerungen

Konnektivität				
			Bestell-Nr.	
	<b>CZ-TACG1</b>	Interface für Internet-Steuerung mit der App „Panasonic Comfort Cloud“	<b>758.2569</b>	
	<b>CZ-CAPRA1</b>	P-Link-Adapter für die Einbindung von Raumklimageräten in die P-Link-Kommunikation mit PACi- und VRF-Klimasystemen, mit externen Eingängen und Betriebs-/Störmeldungsausgängen	<b>758.1801</b>	
	<b>PAW-AC-KNX-1i</b>	KNX-Interface für alle Modelle mit CN-CNT-Anschluss (Etherea-Wandgeräte, Kanalgeräte mit niedriger statischer Pressung, Rastermaß-Kassetten und Mini-Standtruhen)	<b>758.1715</b>	
	<b>PAW-AC-MBS-1</b>	MBX-Interface für alle Modelle mit CN-CNT-Anschluss (Etherea-Wandgeräte, Kanalgeräte mit niedriger statischer Pressung, Rastermaß-Kassetten und Mini-Standtruhen)	<b>758.1717</b>	
	<b>PAW-AC-BAC-1</b>	BACnet-Interface für alle Modelle mit CN-CNT-Anschluss (Etherea-Wandgeräte, Kanalgeräte mit niedriger statischer Pressung, Rastermaß-Kassetten und Mini-Standtruhen)	<b>758.1804</b>	
	<b>PAW-AC-DIO</b>	Platine mit potenzialfreien Kontakten zum Ein/Aus-Schalten und für Betriebsstatus für alle Modelle mit CN-RMT-Anschluss (Wandgeräte und Mini-Standtruhen)	<b>758.1718</b>	
	<b>PAW-AC-HEAT-1</b>	Platine für Nur-Heizen-Betrieb (Etherea, Rastermaß-Kassetten, Kanalgeräte mit niedr. stat. Pressung)	<b>758.1802</b>	
Einzel-Fernbedienungen				
	<b>CZ-RD514C</b>	Kabelfernbedienung für Wandgeräte und Mini-Standtruhen	<b>758.1707</b>	
	<b>CZ-RL511D</b>	Infrarot-Fernbedienung „Sky Remote“ einschl. Infrarot-Empfänger mit 2 m Anschlusskabel	<b>758.2601</b>	
	<b>CZ-RWS3 / CZ-RWRY3</b>	Infrarot-Fernbedienung / Empfänger für PY3 Rastermaß-Kassetten (60x60) (Deckenblende erforderlich)	<b>758.2592 / 758.2456</b>	
	<b>CZ-RTC6*</b>	CONEX-Kabelfernbedienung (Standard, ohne IoT-Funktion)	<b>758.2695</b>	
	<b>CZ-RTC6BL*</b>	CONEX-Kabelfernbedienung mit Bluetooth®-Funktion	<b>758.2696</b>	
	<b>CZ-RTC6BLW*</b>	CONEX-Kabelfernbedienung mit Bluetooth®- und WLAN-Funktion	<b>758.2720</b>	
* Fernbedienungen nur mit PY3 kompatibel				
Deckenblende				
	<b>CZ-KPY4</b>	Deckenblende für PY3 Rastermaß-Kassetten (60x60)	<b>758.2369</b>	
Reduzierstücke				
	<b>CZ-MA1P</b>	Verringert die Anschlussgröße am Innengerät gasseitig von 12,7 auf 9,52 mm	<b>758.1711</b>	
	<b>CZ-MA2P</b>	Vergrößert die Anschlussgröße am Außengerät gasseitig von 9,52 auf 12,7 mm	<b>758.1712</b>	
	<b>CZ-MA3P</b>	Verringert die Anschlussgröße am Innengerät gasseitig von 15,88 auf 12,7 mm	<b>758.1713</b>	

*PACi*

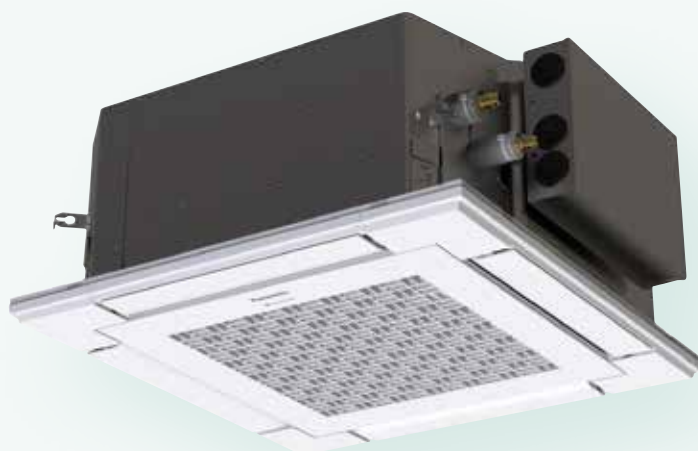

## Panasonic Klimasysteme

Die kommerziellen Klimasysteme von Panasonic mit ihrem besonders energieeffizienten Betrieb sind das Ergebnis unseres nachhaltigen Engagements für die Umwelt. Unsere Inverter-Verdichter sind leistungsoptimiert und verringern somit die Energiekosten.

PACi NX-Außengeräte - das Energiesparkonzept	→ 28	Außen- und Innengeräte für Dual-, Trio- und Quattro-Systeme   R32	→ 48
Luftreinigung nach dem Vorbild der Natur	→ 30		
PF3 Kanalgeräte für flexible Installation	→ 31		
<b>Modellpalette der Klimasysteme</b>	→ 32	<b>PACi-Lösungen für Warmwasserbereitung</b>	
PACi NX Standard   PK3 Wandgeräte   R32	→ 34	PRO-HT-Pufferspeicher für Heizen und Kühlen	→ 50
PACi NX Elite   PK3 Wandgeräte   R32	→ 35	PACi-Systeme mit Wasserwärmeübertrager   R32	→ 52
PACi NX Standard   PY3 Rastermaß-Kassetten (60x60)   R32	→ 36	Raumkühlung bis 8 °C mit PACi NX Elite	→ 54
PACi NX Elite PY3 Rastermaß-Kassetten (60x60)   R32	→ 37	Zubehör und Steuerungen	→ 60
PACi NX Standard   PU3 Vierwege-Kassetten (90x90)   R32	→ 38		
PACi NX Elite   PU3 Vierwege-Kassetten (90x90)   R32	→ 39		
PACi NX Standard   PT3 Deckenunterbaugeräte   R32	→ 40		
PACi NX Elite   PT3 Deckenunterbaugeräte   R32	→ 41		
PACi NX Standard   PF3 Kanalgeräte für flexible Installation   R32	→ 42		
PACi NX Elite   PF3 Kanalgeräte für flexible Installation   R32	→ 43		
PACi   PE3 Kanalgeräte mit hoher statischer Pressung (20,0 und 25,0 kW)   R32	→ 44		
<b>Dual-, Trio- und Quattro-Systeme   R32</b>	→ 46		

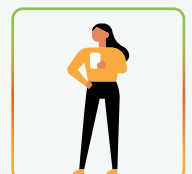
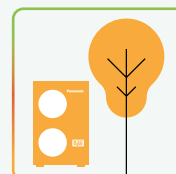
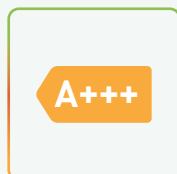

# PACi NX-Außengeräte – das Energiesparkonzept

Produktqualität und -sicherheit. Alle Panasonic Klimasysteme werden vor der Auslieferung strengen Qualitäts- und Sicherheitsprüfungen unterzogen. Dazu gehört selbstverständlich auch das Einhalten aller erforderlichen Sicherheitsvorschriften. So können wir gewährleisten, dass unsere Klimasysteme absolut sicher sind und darüber hinaus die höchsten Ansprüche unserer Kunden erfüllen.



## Kältemittel R32 für PACi-Klimasysteme

**Panasonic empfiehlt das umweltverträglichere Kältemittel R32, welches gegenüber R22 und R410A ein geringeres Treibhauspotenzial (GWP-Wert) aufweist.**

Als einer der führenden Hersteller von Heiz- und Kühlsystemen hat Panasonic sich stets für innovative Lösungen zum Schutz der Umwelt eingesetzt. Zur Unterstützung des von der Europäischen Union beschlossenen Programms zum Schutz der Ozonschicht und Abschwächung des Klimawandels treiben wir nun den Wechsel zum Kältemittel R32 voran.

### 1 Leicht zu installieren, leicht zu handhaben

- Die Installation für R32 ist praktisch identisch mit der Installation für R410A
- R32 ist ein Ein-Stoff-Kältemittel und deshalb bei Recycling und Wiederverwendung einfacher zu handhaben

### 2 Geringere Klimabelastung

- Kein Ozonabbaupotenzial (ODP-Wert = 0)
- 75 % geringeres Treibhauspotenzial (verglichen mit R410A und R22)

### 3 Energie- und kostensparend

- Geringere Kosten durch eine geringere Kältemittelfüllung
- Höhere COP- und EER-Werte durch eine höhere Effizienz als R410A

## PACi NX – Erleichterte Nachrüstung von Systemen

Bei der neu entwickelten Baureihe PACi NX wird ein dreiadriges Kabel für die Verbindung zwischen Innen- und Außengerät verwendet. Dies erleichtert den Austausch von Altsystemen mit dreiadrigen Verbindungskabeln, die überwiegend verwendet werden.

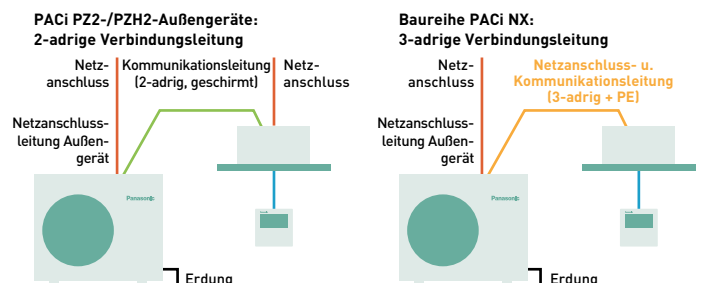

### PACi NX Elite – optimierte Klimasysteme für den gewerblichen Bereich

Die energiesparende Konzeption von Ventilatoren, Ventilator-motoren, Verdichtern und Wärmetauschern sorgt auch bei sehr niedrigen Außentemperaturen für eine herausragende Leistung und hohe Energieeffizienz im Heiz- und Kühlbetrieb. So werden SCOP-Werte erreicht, die branchenweit zu den höchsten gehören. Dies ermöglicht eine Senkung des CO<sub>2</sub>-Ausstoßes, des Energieverbrauchs und der Betriebskosten.

#### Leistungsbereich von 3,6 bis 14,0 kW

- Einhaltung aller erforderlichen Vorschriften zur Gewährleistung von Qualität und Sicherheit
- Spitzen-Energieeffizienzen: SEER A+++ / SCOP A+++ beim 3,6-kW-Gerät (PACi NX) in Kombination mit 4-Wege-Kassette (Skala von A+++ bis D)

- Kühlbetrieb bei Außentemperaturen bis +48 °C (für PACi NX-Außengeräte mit 7,1 bis 14 kW)
- Präzise Temperaturregelung für noch größere Energieeinsparungen durch DC-Inverter-Technologie
- Kühlbetrieb bei Außentemperaturen bis –20 °C (bei Begrenzung der Leitungslänge auf 30 m für die 10- bis 14-kW-Modelle)
- Heizbetrieb bei Außentemperaturen bis –20 °C
- Kompakte Außengeräte
- Automatischer Wiederanlauf nach Stromausfall
- Einsatz in PACi Dual-, Trio- und Quattro-Systemen möglich

### PACi NX Standard vereint hochwertige Technik mit Wirtschaftlichkeit

Hochwertige Technik und ansprechendes Design machen PACi NX Standard zur optimalen Lösung für anspruchsvolle Anwendungen, bei denen es auf Wirtschaftlichkeit ankommt. Durch eine kompakte Bauweise und geringes Gewicht sind die Geräte auch für kleinere kommerzielle und private Anwendungen mit geringem Platzangebot geeignet.

#### Leistungsbereich von 2,5 bis 14,0 kW

- PACi NX-Außengeräte ab 2,5 kW
- Gute Balance zwischen Systemkosten und Leistung
- Erstklassige SEER/SCOP-Werte in der Gerätekategorie mit Standard-Inverter; SEER: A++ / SCOP: A++ bei den 3,6- bis 7,1-kW-Geräten in Kombination mit Vierwege-Kassette (Skala von A+++ bis D)
- Größtmögliche Flexibilität durch breite Auswahl von Einzel-Fernbedienungen und zentralen Bedieneinheiten
- Kompakte Außengeräte mit kleiner Stellfläche und geringem Gewicht
- Einsatz in Dual-Systemen möglich
- Kühlbetrieb bei Außentemperaturen bis –10 °C und Heizbetrieb bis –15 °C

### PACi-Elite-Außengeräte mit 20 bzw. 25 kW und R32

Kühlleistungen von 20,0 bis 25,0 kW eignen sich hervorragend für kleinere und mittelgroße Einzelhandelsanwendungen.

Dank ihrer kompakten Ausführung, ihres geringen Gewichts und der Zerlegbarkeit erleichtern die neu entwickelten Kanalgeräte den Einbau bei begrenztem Platzangebot.

#### PACi-Systeme mit 20 und 25 kW – umweltfreundlich, leistungsstark und flexibel

- Hohe Energieeffizienz dank Panasonic Verdichter
- Kompakte und leichte Innengeräte

- Einfacher Einbau durch zerlegbares Innengerät
- Flexible Installationsmöglichkeiten der Innengeräte bei engen Platzverhältnissen
- Außengeräte kompatibel mit PACi-Wasserwärmeübertrager und DX-Kits für den Anschluss von Fremdverdampfern
- Wärmeübertrager serienmäßig mit Bluefin-Antikorrosionsbeschichtung
- Kompatibel zu zahlreichen Steuer- und Regeloptionen sowie Panasonic Cloud-Anwendungen



# Luftreinigung nach dem Vorbild der Natur



## nanoe™ X – Technologie mit der natürlichen Kraft der Hydroxylradikale

Hydroxylradikale (auch OH-Radikale genannt) sind in der Natur reichlich vorhanden und machen sich als „Reinigungsmittel der Natur“ einen Namen, denn sie können bestimmte Schadstoffe, Viren und Bakterien inaktivieren und unangenehme Gerüche entfernen. Dank innovativer nanoe™ X-Technologie können wir diese „natürliche Reinigungskraft“ auch in Innenräumen nutzen, um mit saubereren Oberflächen, Stoffen und Einrichtungen eine angenehme Wohlfühlumgebung zu schaffen: zu Hause, bei der Arbeit, in Hotels, Geschäften, Restaurants usw.



### Ein ganz natürlicher Prozess

Hydroxylradikale sind instabile und deshalb hoch reaktive Moleküle, die leicht Verbindungen mit anderen Elementen eingehen, insbesondere mit Wasserstoff. Durch diese chemische Reaktion können Hydroxylradikale das Wachstum verschiedener Schadstoffe wie Bakterien, Viren und Schimmelsporen hemmen und Gerüche entfernen, indem sie die Schadstoffe inaktivieren und deren schädliche Wirkung neutralisieren. Dieser natürliche Prozess hat eine äußerst positive Wirkung auf das Raumklima.

### Die nanoe™ X-Technologie von Panasonic geht noch einen Schritt weiter und setzt das „Reinigungsmittel der Natur“ – die Hydroxylradikale – gezielt in Innenräumen ein, um die Raumluftqualität zu verbessern.

Dank der Eigenschaften der nanoe™ X-Partikel können verschiedene Schadstoffe wie Bakterien, Viren, Schimmelsporen, Allergene, Pollen und bestimmte Gefahrstoffe inaktiviert werden.

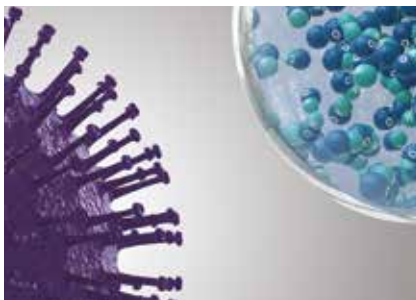

1 | nanoe™ X-Partikel treffen auf Schadstoffe.

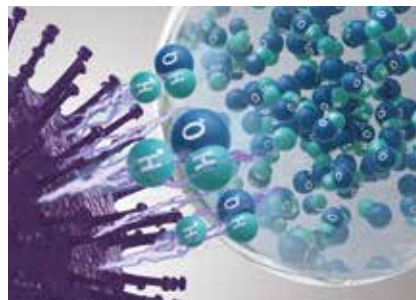

2 | Hydroxylradikale denaturieren die Proteine der Schadstoffe.



3 | Die schädliche Wirkung der Schadstoffe wird so neutralisiert.

## Panasonic Heiz- und Kühlsysteme bietet eine breite Palette von Klimasystemen mit der nanoe™-Technologie an

### nanoe X-Generator Version 1 integriert



**PU3 Vierwege-Kassetten (90x90):**  
S-\*\*\*\*PU3E.  
7 Baugrößen: 3,6 – 14,0 kW

### nanoe X-Generator Version 2 integriert



**PY3 Rastermaß-Kassetten (60x60):**  
S-\*\*PY3E.  
4 Baugrößen: 2,5 – 6,0 kW



**PF3 Kanalgeräte für flexible Installation:**  
S-\*\*\*\*PF3E.  
7 Baugrößen: 3,6 – 14,0 kW

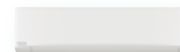

**PK3 Wandgeräte:**  
S-\*\*\*\*PK3E.  
5 Baugrößen: 3,6 – 10,0 kW



**PT3 Deckenunterbaugeräte:**  
S-\*\*\*\*PT3E.  
7 Baugrößen: 3,6 – 14,0 kW

# PF3 Kanalgeräte für flexible Installation

Für mehr Flexibilität wurde die Konstruktion der PF3 Kanalgeräte komplett neu konzipiert. Die hohe externe statische Pressung (bis 150 Pa) ist jetzt auch bei vertikaler Installation verfügbar.



<https://www.youtube.com/watch?v=SuhHPq7bJCY>

Produktspezifikation auf S. 42

**1 Flexible Installationsmöglichkeiten**  
Horizontale oder vertikale Installationsausrichtung möglich

**2 Hohe saisonale Energieeffizienz und schlanke Gehäuse**  
Hohe SEER/SCOP-Werte bis max. A++/A++ (Skala von A+++ bis D)

**3 Komfortabler Betrieb**  
Äußerst geräuscharmer Betrieb ab 22 dB(A)\*

\* Gilt für das 3,6-kW-Modell bei Betrieb mit 50 Pa externer statischer Pressung und niedriger Ventilatorumdrehzahl.

## Auswahl der Installationsausrichtung (horizontal/vertikal)

Die Geräte können jetzt auch vertikal installiert werden. Die hohe statische Pressung bis 150 Pa ermöglicht zudem eine diskrete Installation in größerer Entfernung zum Raum.



## Optimierte Kondensatwannekonstruktion

Die Kondensatwanne mit optimierter Konstruktion ist universell für die horizontale und die vertikale Installation ohne Umbau sofort einsatzbereit.

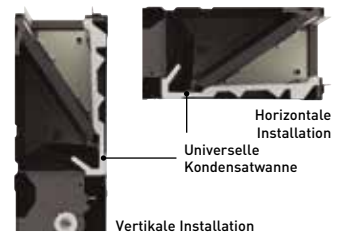

## Auswahl der Luftansaugrichtung

Mit einer abnehmbaren Blende kann der Lufteinlass je nach Luftkanalposition vor Ort flexibel für den Luftansaug von hinten oder von unten angepasst werden.

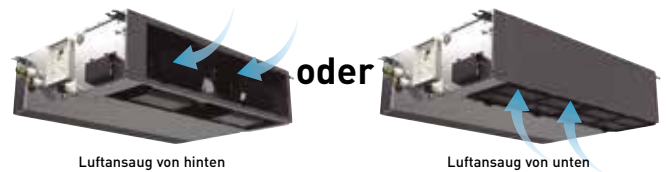

## Maximale Energieeffizienz

	kW	3,6	5,0	6,0	7,1	10,0	12,5	14,0
PACi Elite	SEER	A++	A++	A++	A++	A++	$\eta_{s,c}$ 281,7 %	275,9 %
	SCOP	A+	A+	A++	A++	A+	$\eta_{s,h}$ 170,0 %	171,0 %
PACi Standard	SEER	—	—	A++	A++	A++	$\eta_{s,c}$ 257,4 %	252,2 %
	SCOP	—	—	A++	A+	A	$\eta_{s,h}$ 142,6 %	140,6 %

## Kompaktes Gehäuse

- Bauhöhe nur 250 mm
- Gewicht nur 25 bis 39 kg

Herkömmliches Modell	Neue PF3 Kanalgeräte
33 kg	30 kg
290 mm	250 mm

## Neue PF3 Kanalgeräte



## Verbesserte Raumluftqualität mit nanoe™ X



Das Wirkungspotenzial der nanoe™ X-Technologie ist auch bei 10 m langen Luftkanälen<sup>1</sup> noch nachweisbar. Selbst bei Kanalausführungen mit mehreren Bögen kann eine Verbesserung der Raumluftqualität erreicht werden.

1) Untersuchung durch Panasonic

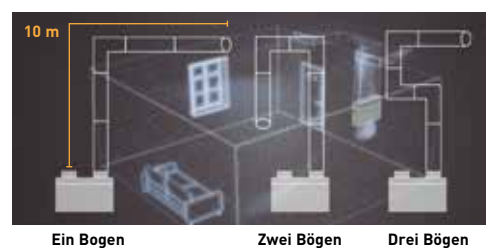

Die nanoe™ X-Wirkung wurde für einen Luftkanal mit 10 m Länge und bis zu 3 Bögen experimentell nachgewiesen.

## Nachweis der nanoe™ X-Wirkung auf Gerüche in einem großen Raum

In einem 139 m<sup>2</sup> großen Raum wird die Geruchsintensität von Tabakrauch verglichen mit der natürlichen Abnahme innerhalb von 2 Stunden um 0,7 Stufen stärker gesenkt.

### Geruchsentfernung von Tabakrauch

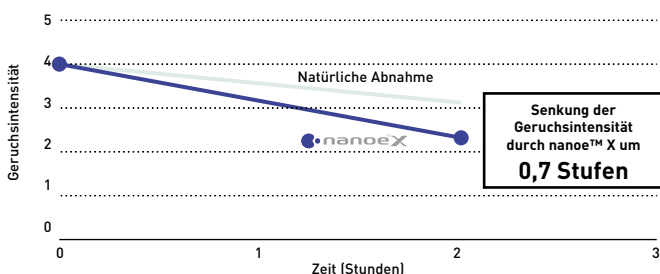

### Prüfungsumgebung

Die wirksame Geruchsentfernung von Tabakrauch durch den in die PF3 Kanalgeräte integrierten nanoe X-Generator Version 2 wurde experimentell durch das unabhängige internationale Prüfinstitut KAKEN<sup>2</sup> überprüft und bestätigt.

2) KAKEN TEST CENTER General Incorporated Foundation, internationales Prüfinstitut mit Hauptsitz in Japan.

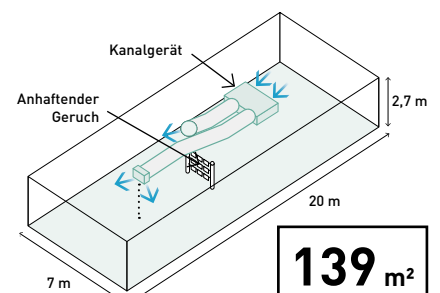

# Modellpalette der Klimasysteme

Seite	Innengeräte	2,5 kW	3,6 kW	5,0 kW	6,0 kW
34, 35	PK3 Wandgeräte   R32				
			S-3650PK3E	S-3650PK3E	S-6010PK3E
36, 37	PY3 Rastermaß-Kassetten (60x60)   R32				
		S-25PY3E	S-36PY3E	S-50PY3E	S-60PY3E
38, 39	PU3 Vierwege-Kassetten (90x90)   R32				
			S-3650PU3E	S-3650PU3E	S-6071PU3E
40, 41	PT3 Deckenunterbaugeräte   R32				
			S-3650PT3E	S-3650PT3E	S-6071PT3E
42, 43	PF3 Kanalgeräte für flexible Installation   R32				
			S-3650PF3E	S-3650PF3E	S-6071PF3E
44	PE3 Kanalgeräte mit hoher statischer Pressung (20,0 und 25,0 kW)   R32				
Außengeräte	2,5 kW	3,6 kW	5,0 kW	6,0 kW	
PACi NX Elite   R32					
		U-36PZH3E5	U-50PZH3E5	U-60PZH3E5	
PACi NX Standard   R32					
	U-25PZ3E5			U-60PZ3E5A	

Hinweis: U-\*\*\*E5 einphasig // U-\*\*\*E8 dreiphasig

Weitere Geräte bei „Luft-  
behandlungssysteme“, S. 117

**7,1 kW**

**10,0 kW**

**12,5 kW**

**14,0 kW**

**20,0 kW**

**25,0 kW**



S-6010PK3E



S-6010PK3E



S-6071PU3E



S-1014PU3E



S-1014PU3E



S-1014PU3E



S-6071PT3E



S-1014PT3E



S-1014PT3E



S-1014PT3E



S-6071PF3E



S-1014PF3E



S-1014PF3E



S-1014PF3E



S-200PE3E5B



S-250PE3E5B

**7,1 kW**

**10,0 kW**

**12,5 kW**

**14,0 kW**

**20,0 kW**

**25,0 kW**



U-71PZH3E5 /  
U-71PZH3E8



U-100PZH3E8



U-125PZH3E8



U-140PZH3E8



U-200PZH2E8



U-250PZH2E8



U-71PZ3E5A



U-100PZ3E8



U-125PZ3E8



U-140PZ3E8



nanoe™ X serienmäßig im Lieferumfang enthalten

## PACi NX Standard und Elite | PK3 Wandgeräte | R32

Die PACi-Wandgeräte bieten mit ihrem breiten Leistungsbereich zahlreiche Einsatzmöglichkeiten. Sie eignen sich hervorragend für Fitness-Studios, Krafträume, Bereiche mit hohen Decken und sogar für den Einsatz in EDV-Räumen. Die kompakte Bauform und glatte Frontblende lassen eine diskrete Installation der Geräte auch in kleinen Räumen zu.



Standard		Einphasige Außengeräte (230 V)		Dreiphasige Außengeräte (400 V)
		6,0 kW	7,1 kW	10,0 kW
<b>Innengerät</b>		<b>S-6010PK3E</b>	<b>S-6010PK3E</b>	<b>S-6010PK3E</b>
<b>Außengerät</b>		<b>U-60PZ3E5A</b>	<b>U-71PZ3E5A</b>	<b>U-100PZ3E8</b>
Nennkühlleistung (min. – max.)	kW	6,1(2,0 - 7,1)	7,1(2,6 - 7,7)	9,0(3,0 - 9,7)
EER <sup>1</sup>		3,67	3,16	3,47
<b>SEER<sup>2</sup></b>		<b>7,0 A++</b>	<b>5,8 A+</b>	<b>6,5 A++</b>
Auslegungslast Kühlen	kW	6,1	7,1	9,0
Leistungsaufnahme Kühlen	kW	1,66	2,25	2,59
Jahresstromverbrauch Kühlen <sup>3</sup>	kWh/a	305	429	485
Nennheizleistung (min. – max.)	kW	6,1(1,8 - 7,0)	7,1(2,1 - 8,1)	9,0(3,0 - 10,5)
COP <sup>1</sup>		4,39	4,23	3,93
<b>SCOP<sup>2</sup></b>		<b>4,7 A++</b>	<b>4,4 A+</b>	<b>3,9 A</b>
Auslegungslast Heizen bei -10 °C	kW	4,6	5,2	9,0
Leistungsaufnahme Heizen	kW	1,39	1,68	2,29
Jahresstromverbrauch Heizen <sup>3</sup>	kWh/a	1.370	1.653	3.231
<b>Innengerät</b>				
Luftmenge	ni / mi / ho	m <sup>3</sup> /h	870 / 1.050 / 1.200	870 / 1.050 / 1.200
Entfeuchtung		l/h	2,0	3,0
Schalldruckpegel <sup>4</sup>	ni / mi / ho	dB(A)	40/44/47	40/44/47
Schallleistungspegel (hoch)	ni / mi / ho	dB(A)	56/60/63	56/60/63
Abmessungen	H x B x T	mm	302x1.120x236	302x1.120x236
Nettogewicht		kg	14	14
nanoe X-Generator			Version 2	Version 2
<b>Außengerät</b>				
Spannungsversorgung		V	230	230
Betriebsstrom	Kühlen	A	7,35	10,00
	Heizen	A	6,15	7,45
Luftmenge	Kühlen / Heizen	m <sup>3</sup> /h	2.556 / 2.490	2.682 / 2.754
Schalldruckpegel (hoch)	Kühlen / Heizen	dB(A)	47/48	48/49
Schallleistungspegel (hoch)	Kühlen / Heizen	dB(A)	64/65	66/68
Abmessungen	H x B x T	mm	695 x 875 x 320	695 x 875 x 320
Nettogewicht		kg	42	50
Leitungsanschlüsse	Flüssigkeitsleitung	mm [Zoll]	6,35 (1/4) <sup>5</sup>	6,35 (1/4) <sup>5</sup>
	Sauggasleitung	mm [Zoll]	12,70 (1/2) <sup>6</sup>	15,88 (5/8) <sup>6</sup>
Leitungslänge (min. – max.)		m	3 – 40	3 – 40
Höhenunterschied IG/AG (max.)	AG niedriger / höher <sup>7</sup>	m	15/30	20/30
Vorgefüllte Leitungslänge		m	30	30
Zus. Kältemittelfüllmenge		g/m	15	17
Vorgefüllte Kältemittelmenge (R32) / CO <sub>2</sub> -Äquivalent		kg / t	1,15/0,78	1,32/0,89
Außentemperatur-Grenzwerte (min / max.)	Kühlen	°C	-10/+43	-10/+43
	Heizen	°C	-15/+24	-15/+24
<b>Innengerät</b>	<b>Bestell-Nr.</b>	<b>758.2361</b>	<b>758.2361</b>	<b>758.2361</b>
<b>Außengerät</b>	<b>Bestell-Nr.</b>	<b>758.3201</b>	<b>758.3202</b>	<b>758.2288</b>

### Produkt Highlights

- Glatte Frontblende in modernem Design
- DC-Ventilatormotor für eine höhere Energieeffizienz
- Flexible Anschlussmöglichkeiten der Kältemittelleitungen
- nanoe X-Generator Version 2 (9,6 Billionen Hydroxylradikale/Sek.) serienmäßig integriert für eine höhere Raumluftqualität
- Einfache Eingabe der Systemeinstellungen über Bluetooth® mit der neuen Kabelfernbedienung CZ-RTC6BL
- Einfacher Anschluss einer externen Lüftungseinheit oder eines Enthalpie-Wärmetauschers (ERV) über den Steckanschluss PAW-FDC auf der Innengeräteplatine. Das externe Gerät kann über die Fernbedienung des Panasonic Innengeräts ein- und ausgeschaltet werden.

### Geschlossene Luftlenklamelle

Bei Abschaltung des Geräts wird die Luftlenklamelle vollständig geschlossen, um den Eintritt von Staub und anderen Verunreinigungen zu vermeiden.

### Geräuscharmer Betrieb

Die Geräte gehören zu den leisesten der Branche und sind daher ideal für Hotels und Krankenhäuser geeignet.

### Flexible Installation

Die Rohrleitungsanschlüsse können in sechs Richtungen aus dem Gerät herausgeführt werden (nach rechts, rechts hinten, rechts unten, links, links hinten oder links unten), was die Installation erheblich erleichtert.

Kombinierbar mit allen Panasonic Konnektivitätslösungen. Weitere Informationen bei „Regelung und Konnektivität“, S. 127



CZ-RTC5B



CONEX



Optionale Bedieneinheit: CONEX-Kabelfernbedienung CZ-RTC6 // CZ-RTC6BL // CZ-RTC6BLW



Optionale Bedieneinheit: Infrarot-Fernbedienung CZ-RWS3



Optionaler Econavi-Sensor CZ-CENSC1

Elite		Einphasige Außengeräte (230 V)				Dreiphasige Außengeräte (400 V)	
		3,6 kW	5,0 kW	6,0 kW	7,1 kW	7,1 kW	10,0 kW
Innengerät		S-3650PK3E	S-3650PK3E	S-6010PK3E	S-6010PK3E	S-6010PK3E	S-6010PK3E
Außengerät		U-36PZH3E5	U-50PZH3E5	U-60PZH3E5	U-71PZH3E5	U-71PZH3E8	U-100PZH3E8
Nennkühlleistung (min. - max.)	kW	3,6 [1,2 - 4,0]	5,0 [1,2 - 5,6]	6,1 [1,2 - 7,1]	7,1 [2,2 - 9,0]	7,1 [2,2 - 9,0]	9,5 [3,1 - 10,5]
Nenn-EER <sup>1</sup> (min. - max.)		4,93 [4,49 - 5,45]	4,24 [3,61 - 5,45]	3,86 [3,02 - 5,45]	3,50 [2,69 - 5,79]	3,50	3,26
SEER <sup>2</sup>		8,4 A++	8,0 A++	7,2 A++	6,8 A++	6,7 A++	6,3 A++
Auslegungslast Kühlen	kW	3,6	5,0	6,1	7,1	7,1	9,5
Leistungsaufnahme Kühlen	kW	0,73 [0,22 - 0,89]	1,18 [0,22 - 1,55]	1,58 [0,22 - 2,35]	2,03 [0,38 - 3,35]	2,03	2,91
Jahresstromverbrauch Kühlen <sup>3</sup>	kWh/a	150	219	297	365	370	526
Nennheizleistung (min. - max.)	kW	4,0 [1,2 - 5,0]	5,6 [1,2 - 6,5]	7,0 [1,2 - 8,0]	8,0 [2,0 - 9,0]	8,0 [2,0 - 9,0]	9,5 [3,1 - 11,5]
Nenn-COP <sup>1</sup> (min. - max.)		4,82 [4,17 - 5,45]	4,15 [3,55 - 5,45]	4,19 [3,40 - 5,45]	4,00 [3,16 - 5,56]	4,00	3,97
SCOP <sup>2</sup>		4,9 A++	4,7 A++	4,8 A++	4,7 A++	4,7 A++	4,1 A+
Auslegungslast Heizen bei -10 °C	kW	3,6	4,5	4,6	5,2	5,2	8,0
Leistungsaufnahme Heizen	kW	0,83 [0,22 - 1,20]	1,35 [0,22 - 1,83]	1,67 [0,22 - 2,35]	2,00 [0,36 - 2,85]	2,00	2,39
Jahresstromverbrauch Heizen <sup>3</sup>	kWh/a	1.029	1.341	1.342	1.549	1.549	2.732
<b>Innengerät</b>							
Luftmenge	ni / mi / ho	m³/h	540 / 660 / 780	660/810 / 960	870 / 1.050 / 1.200	870 / 1.050 / 1.200	870 / 1.050 / 1.200
Entfeuchtung		l/h	0,9	1,8	2,0	3,0	4,8
Schalldruckpegel <sup>4</sup>	ni / mi / ho	dB(A)	27/31/35	32/36/40	40/44/47	40/44/47	41/45/49
Schallleistungspegel	ni / mi / ho	dB(A)	43/47/51	48/52/56	56/60/63	56/60/63	57/61/65
Abmessungen	H x B x T	mm	302x1.120x236	302x1.120x236	302x1.120x236	302x1.120x236	302x1.120x236
Nettogewicht		kg	13	13	14	14	14
nanoe X-Generator			Version 2	Version 2	Version 2	Version 2	Version 2
<b>Außengerät</b>							
Spannungsversorgung		V	230	230	230	230	400
Betriebsstrom	Kühlen	A	3,45	5,35	7,10	9,60	3,25
	Heizen	A	3,90	6,10	7,40	9,35	3,15
Luftmenge	Kühlen / Heizen	m³/h	2.046/2.184	2.520/2.520	2.520/2.520	3.660/3.600	3.660/3.600
Schalldruckpegel (hoch)	Kühlen / Heizen	dB(A)	43/44	46/48	47/50	48/50	48/50
Schallleistungspegel (hoch)	Kühlen / Heizen	dB(A)	62/64	64/67	65/69	65/67	69/69
Abmessungen	H x B x T	mm	695x875x320	695x875x320	695x875x320	996 x 940 x 340	996 x 940 x 340
Nettogewicht		kg	42	42	43	65	98
Leitungsanschlüsse	Flüssigkeitsleitung	mm (Zoll)	6,35 (1/4)	6,35 (1/4)	6,35 (1/4) <sup>5</sup>	9,52 (3/8)	9,52 (3/8)
	Sauggasleitung	mm (Zoll)	12,70 (1/2)	12,70 (1/2)	12,70 (1/2) <sup>6</sup>	15,88 (5/8)	15,88 (5/8)
Leitungslänge (min. - max.)		m	3 - 40	3 - 40	3 - 40	5 - 50	5 - 85
Höhenunterschied IG/AG (max.) AG niedriger/höher <sup>7</sup>		m	15/30	15/30	15/30	15/30	15/30
Vorgefüllte Leitungslänge		m	30	30	30	30	30
Zus. Kältemittelfüllmenge		g/m	15	15	15	45	45
Vorgefüllte Kältemittelmenge (R32) / CO <sub>2</sub> -Äquivalent		kg / t	1,13/0,76	1,13/0,76	1,15/0,78	1,95/1,32	1,95/1,32
Außentemperatur-Grenzwerte (min / max.)	Kühlen	°C	-15/+46	-15/+46	-15/+46	-15/+48	-15/+48
	Heizen	°C	-20/+24	-20/+24	-20/+24	-20/+24	-20/+24
<b>Innengerät</b>	Bestell-Nr.	758.2360	758.2360	758.2361	758.2361	758.2361	758.2361
<b>Außengerät</b>	Bestell-Nr.	758.2269	758.2270	758.2271	758.2272	758.2276	758.2277
CZ-RTC6 Kabelfernbedienung	Bestell-Nr.	758.2695					CZ-RWS3 Infrarot-Fernbedienung Bestell-Nr. 758.2592
CZ-RTC6BL Kabelfernbedienung Bluetooth	Bestell-Nr.	758.2696					CZ-CAPWFC1 WLAN-Interface Bestell-Nr. 758.2612
CZ-RTC6BLW Kabelfernbedienung Bluetooth + WLAN	Bestell-Nr.	758.2720					PAW-PACR3 Interface für Redundanzschaltung Bestell-Nr. 758.1608
CZ-RTC5B Kabelfernbedienung Eco- & Datenavi	Bestell-Nr.	758.2554					CZ-CENSC1 Econavi-Sensor Bestell-Nr. 758.1720

1) EER-/COP-Werte werden in Übereinstimmung mit EN14511 berechnet. 2) Energieeffizienzklassenskala von A+++ bis D und Berechnung der SEER/SCOP-Werte, ohne Einheit, bei Modellen mit einer Nennleistung bis 12,0 kW gemäß EU-Verordnung 626/2011. Berechnung der jahreszeitbedingten Raumkühlungs- bzw. Raumheizungs-Energieeffizienz (I<sub>h,c</sub>-/I<sub>h,w</sub>-Werte), angegeben in Prozent, bei Modellen mit einer Nennleistung über 12,0 kW gemäß EN 14825. 3) Bei Werkseinstellungen. 4) Messpositionen - Innengerät: 1 m Entfernung vor und 1 m unter dem Gerät. Die Messwerte basieren auf EUROVENT-Dokument 6/C/006-97. 5) Für den Anschluss der Flüssigkeitsleitung ist auf der Innengeräteseite ein Reduzierstück (Ø 6,35 - 9,52 mm) zu verwenden. 6) Für den Anschluss der Sauggasleitung ist auf der Innengeräteseite ein Reduzierstück (Ø 12,70 - 15,88 mm) zu verwenden. 7) Außengerät niedriger / höher angeordnet als das Innengerät. 8) Bei Begrenzung der Leitungslänge auf 30 m für die 10- bis 14-kW-Modelle (100/125/140PZH3E5/8) ist der Kühlbetrieb auch bis -20 °C möglich. Hinweise: Für das Innengerät wird eine Absicherung mit 3 A empfohlen. Die angegebenen Werte gelten bei ausgeschalteter nanoe™ X-Funktion.

R32 | A++ SEER 8,4 | A++ SCOP 4,9 | INVERTER+ | -15 °C Kühlbetrieb | -20 °C Heizbetrieb | nanoe X | DC-Ventilator | R32 R410A Umstellung | Optionales WLAN | GLT Konnektivität | 5 Jahre Verdichtergarantie

SEER- und SCOP-Wert: Für S-3650PK3E + U-36PZH3E5. Internet-Steuerung: Optional.

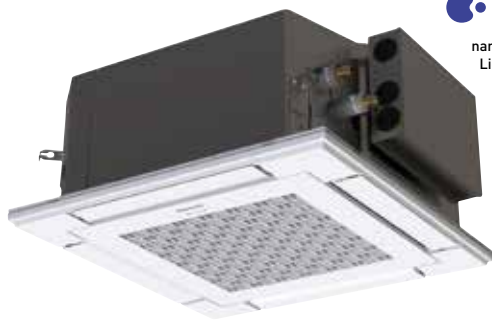

**nanoe™ X**

nanoe™ X serienmäßig im  
Lieferumfang enthalten

## PACi NX Standard und Elite | PY3 Rastermaß-Kassetten (60x60) | R32

### PY3 Rastermaß-Kassetten (60x60)

- Vier Baugrößen mit Nennkühlleistungen von 2,5 bis 6,0 kW
- Hervorragende SEER-/SCOP-Werte und überwiegend Energieeffizienzklasse A++\*
- Integrierte Kondensathebepumpe mit besonders leisem DC-Motor und Schwimmerschalter
- nanoe X-Generator Version 2 (9,6 Billionen Hydroxylradikale/Sek.) serienmäßig integriert zur Verbesserung der Raumluftqualität

\* A+ im Heizbetrieb (SCOP) bei PACi NX Standard und beim 6,0-kW-Gerät der Baureihe PACi NX Elite. Energieeffizienzklassenskala von A+++ bis D.

### Standard

		Einphasige Außengeräte (230 V)		
		2,5 kW	6,0 kW	
Innengerät		S-25PY3E	S-60PY3E	
Außengerät		U-25PZ3E5	U-60PZ3E5A	
Nennkühlleistung (min. – max.)	kW	2,5(1,5 - 3,9)	6,0(2,0 - 7,0)	
Nenn-EER <sup>1</sup> (min. – max.)	W/W	4,46 (3,55 – 5,88)	3,39(2,77 - 6,90)	
<b>SEER<sup>2</sup></b>		<b>6,5 A++</b>	<b>6,8 A++</b>	
Auslegungslast Kühlen	kW	2,5	6,0	
Leistungsaufnahme (min. – max.)	kW	0,56(0,26 - 1,10)	1,77(0,29 - 2,53)	
Jahresstromverbrauch Kühlen <sup>3</sup>	kWh/a	134	305	
Nennheizleistung (min. – max.)	kW	3,2(1,5 - 4,6)	6,0(1,8 - 7,0)	
Nenn-COP <sup>1</sup> (min. – max.)	W/W	4,44 (3,41 – 6,52)	3,61(2,86 - 7,60)	
<b>SCOP<sup>2</sup></b>		<b>4,6 A++</b>	<b>4,2 A+</b>	
Auslegungslast Heizen bei -10 °C	kW	2,8	4,6	
Leistungsaufnahme (min. – max.)	kW	0,72(0,23 - 1,35)	1,66(0,24 - 2,45)	
Jahresstromverbrauch Kühlen <sup>3</sup>	kWh/a	850	1.500	
<b>Innengerät</b>		<b>S-25PY3E</b>	<b>S-50PY3E</b>	
Luftmenge	ni / mi / ho	m <sup>3</sup> /h	360 / 420 / 510	480 / 630 / 840
Entfeuchtung		l/h	0,7	2,8
Schalldruckpegel <sup>4</sup>	ni / mi / ho	dB(A)	25 / 28 / 31	31 / 37 / 43
Schallleistungspegel (hoch)	ni / mi / ho	dB(A)	40 / 43 / 46	46 / 52 / 58
Abmessungen	Innengerät	mm	243 x 575 x 575	243 x 575 x 575
	Blende	mm	30 x 625 x 625	30 x 625 x 625
Nettogewicht	Innengerät / Blende	kg	15/2,8	15/2,8
nanoe X-Generator			Version 2	Version 2
<b>Außengerät</b>		<b>U-25PZ3E5</b>	<b>U-60PZ3E5A</b>	
Spannungsversorgung	V	230	230	
Betriebsstrom	Kühlen	A	2,55	7,85
	Heizen	A	3,25	7,35
Luftmenge	Kühlen / Heizen	m <sup>3</sup> /h	2.016 / 2.040	2.556 / 2.490
Schalldruckpegel	Kühlen / Heizen	dB(A)	46/47	47/48
Schallleistungspegel (hoch)	Kühlen / Heizen	dB(A)	64/66	64/65
Abmessungen	H x B x T	mm	619 x 824 x 299	695 x 875 x 320
Nettogewicht		kg	32	46
Leitungsanschlüsse	Flüssigkeitsleitung	mm (Zoll)	6,35 (1/4)	6,35 (1/4) <sup>5</sup>
	Sauggasleitung	mm (Zoll)	12,70 (1/2)	12,70 (1/2) <sup>5</sup>
Leitungslänge (min./max.)		m	3/15	3/40
Höhenunterschied IG/AG (max.)	AG niedriger / höher <sup>7</sup>	m	15/15	15/30
Vorgefüllte Leitungslänge		m	7,5	30
Zus. Kältemittelfüllmenge		g/m	10	15
Vorgefüllte Kältemittelmenge (R32) / CO <sub>2</sub> -Äquivalent		kg / t	0,87/0,59	1,15/0,78
Außentemperatur-Grenzwerte (min / max.)	Kühlen	°C	-10/ +43	-10/ +43
	Heizen	°C	-15/ +24	-15/ +24
<b>Innengerät</b>	<b>Bestell-Nr.</b>	<b>758.2365</b>	<b>758.2368</b>	
<b>Außengerät</b>	<b>Bestell-Nr.</b>	<b>758.2280</b>	<b>758.3201</b>	

### Kompakte Geräte in elegantem Design

- Mit nur 250 mm Höhe für niedrige Zwischendecken geeignet
- Flache Deckenblende mit nur 30 mm Höhe

### Hervorragende Energieeffizienz

Mit ihren hervorragenden SEER-/SCOP-Werten erreichen die Geräte überwiegend eine Energieeffizienzklasse von A++\*.

\* A+ im Heizbetrieb (SCOP) bei PACi NX Standard und beim 6,0-kW-Gerät der Baureihe PACi NX Elite. Energieeffizienzklassenskala von A+++ bis D.

### Individuelle Lamellensteuerung

Durch vier individuell steuerbare Lamellenstellmotoren wird die Luftstromausrichtung optimiert. So wird eine gleichmäßige Luftverteilung ohne unangenehm kühle Zuglufterscheinungen erreicht.

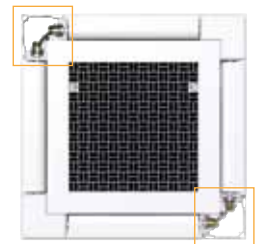

SEER- und SCOP-Wert: Für S-36PY3E + U-36PZH3E5. Econavi und Internet-Steuerung: Optional.



CZ-RTC5B



Deckenblende  
CZ-KPY4

Kombinierbar mit allen Panasonic Konnektivitätslösungen. Weitere Informationen bei „Regelung und Konnektivität“.



CONEX



Optionale Bedieneinheit:  
CONEX-Kabelfernbedienung  
CZ-RTC6 // CZ-RTC6BL // CZ-RTC6BLW



Optionale Bedieneinheit:  
Infrarot-Fernbedienung  
CZ-RWS3 + CZ-RRWY3



Optionaler Econavi-Sensor  
CZ-CENSC1

Elite

Einphasige Außengeräte (230 V)

		3,6 kW	5,0 kW	6,0 kW
		S-36PY3E	S-50PY3E	S-60PY3E
		U-36PZH3E5	U-50PZH3E5	U-60PZH3E5
Nennkühlleistung (min. – max.)	kW	3,6 [1,2 – 4,0]	5,0 [1,2 – 5,6]	6,0 [1,2 – 6,5]
Nenn-EER <sup>1</sup> (min. – max.)	W/W	4,50 [4,04 – 5,45]	3,76 [3,41 – 5,45]	3,43 [2,77 – 5,45]
<b>SEER<sup>2</sup></b>		<b>7,3 A++</b>	<b>7,0 A++</b>	<b>6,7 A++</b>
Auslegungslast Kühlen	kW	3,6	5,0	6,0
Leistungsaufnahme (min. – max.)	kW	0,80 [0,22 – 0,99]	1,33 [0,22 – 1,64]	1,75 [0,20 – 2,35]
Jahresstromverbrauch Kühlen <sup>3</sup>	kWh/a	400	685	875
Nennheizleistung (min. – max.)	kW	4,0 [1,2 – 5,0]	5,6 [1,2 – 6,5]	7,0 [1,2 – 7,5]
Nenn-COP <sup>1</sup> (min. – max.)	W/W	4,12 [3,45 – 5,45]	3,37 [2,95 – 5,45]	3,35 [3,38 – 5,45]
<b>SCOP<sup>2</sup></b>		<b>4,7 A++</b>	<b>4,6 A++</b>	<b>4,3 A+</b>
Auslegungslast Heizen bei -10 °C	kW	3,6	4,5	4,6
Leistungsaufnahme (min. – max.)	kW	0,97 [0,22 – 1,45]	1,66 [0,22 – 2,20]	2,09 [0,22 – 2,22]
Jahresstromverbrauch Heizen <sup>3</sup>	kWh/a	1.073	1.370	1.495
<b>Innengerät</b>				
Luftmenge	ni / mi / ho	m³/h	360 / 450 / 570	390 / 570 / 720
Entfeuchtung		l/h	1,5	2,5
Schalldruckpegel <sup>4</sup>	ni / mi / ho	dB(A)	25 / 30 / 34	27 / 34 / 39
Schallleistungspegel (hoch)	ni / mi / ho	dB(A)	40 / 45 / 49	42 / 49 / 54
Abmessungen	Innengerät	mm	243 x 575 x 575	243 x 575 x 575
	Blende	mm	30 x 625 x 625	30 x 625 x 625
Nettogewicht	Innengerät / Blende	kg	15/2,8	15/2,8
nanoe X-Generator Version 2				
<b>Außengerät</b>				
Spannungsversorgung	V	230	230	230
Betriebsstrom	Kühlen	A	3,60	5,00
	Heizen	A	4,55	7,50
Luftmenge	Kühlen / Heizen	m³/h	2.046 / 2.184	2.520 / 2.520
Schalldruckpegel	Kühlen / Heizen	dB(A)	43 / 44	46 / 48
Schallleistungspegel (hoch)	Kühlen / Heizen	dB(A)	62 / 64	64 / 67
Abmessungen	H x B x T	mm	695 x 875 x 320	695 x 875 x 320
Nettogewicht	Flüssigkeitsleitung	mm [Zoll]	6,35 mm [1/4]	6,35 mm [1/4] <sup>5</sup>
	Sauggasleitung	mm [Zoll]	12,70 [1/2]	12,70 [1/2] <sup>6</sup>
Leitungslänge (min./max.)	m	3 / 40	3 / 40	3 / 40
Höhenunterschied IG/AG <sup>7</sup>	m	15/30	15/30	15/30
Vorgefüllte Leitungslänge	m	30	30	30
Zus. Kältemittelfüllmenge	g/m	15	15	15
Vorgefüllte Kältemittelmenge [R32] / CO <sub>2</sub> -Äquivalent	kg / t	1,13/0,76	1,13/0,76	1,15/0,78
Außentemperatur-Grenzwerte (min / max.)	Kühlen	°C	-15/ +46	-15/ +46
	Heizen	°C	-20/ +24	-20/ +24
<b>Innengerät</b>				
	Bestell-Nr.	758.2366	758.2367	758.2368
<b>Außengerät</b>				
	Bestell-Nr.	758.2269	758.2270	758.2271
CZ-RTC6 Kabelfernbedienung	Bestell-Nr. 758.2695	CZ-RRWY3 Empfänger für IR-Fernbedienung	Bestell-Nr. 758.2456	
CZ-RTC6BL Kabelfernbedienung Bluetooth	Bestell-Nr. 758.2696	CZ-CAPWFC1 WLAN-Interface	Bestell-Nr. 758.2612	
CZ-RTC6BLW Kabelfernbedienung Bluetooth + WLAN	Bestell-Nr. 758.2720	CZ-KPY4 Deckenblende für PY3	Bestell-Nr. 758.2369	
CZ-RTC5B Kabelfernbedienung Eco- & Datenavi	Bestell-Nr. 758.2554	PAW-PACR3 Interface für Redundanzschaltung	Bestell-Nr. 758.1608	
CZ-RWS3 IR-Fernbedienung	Bestell-Nr. 758.2592	CZ-CENSC1 Econavi-Sensor	Bestell-Nr. 758.1720	

1) EER-/COP-Werte werden in Übereinstimmung mit EN14511 berechnet. 2) Berechnung der SEER/SCOP-Werte, ohne Einheit, bei Modellen mit einer Nennleistung bis 12,0 kW gemäß EU-Verordnung 626/2011. Berechnung der jahreszeitbedingten Raumkühlungs- bzw. Raumheizungs-Energieeffizienz (η<sub>s,c</sub>/η<sub>s,h</sub>-Werte), angegeben in Prozent, bei Modellen mit einer Nennleistung über 12,0 kW gemäß EN 14825. 3) Bei Werkseinstellungen. 4) Messpositionen – Innengerät: 1,5 m unterhalb der Decke mittig unter dem Gerät. Die Messwerte basieren auf EUROVENT-Dokument 6/C/006-97. 5) Für den Anschluss der Flüssigkeitsleitung ist auf der Innengeräteseite ein Reduzierstück (Ø 6,35 – 9,52 mm) zu verwenden. 6) Für den Anschluss der Sauggasleitung ist auf der Innengeräteseite ein Reduzierstück (Ø 12,70 – 15,88 mm) zu verwenden. 7) Außengerät niedriger / höher angeordnet als das Innengerät. Hinweise: Für das Innengerät wird eine Absicherung mit 3 A empfohlen. Die angegebenen Werte gelten bei ausgeschalteter nanoe™ X-Funktion.

SEER: Für S-50PY3E + U-50PZH3E5. SCOP: Für S-25PY3E + U-25PZH3E5). Econavi und Internet-Steuerung: Optional.

Nenn-Bedingungen: Raumtemperatur Kühlen: 27 °C TK / 19 °C FK. Außentemperatur Kühlen: 35 °C TK / 24 °C FK. Raumtemperatur Heizen: 20 °C TK. Außentemperatur Heizen: 7 °C TK / 6 °C FK. (TK: Trockenkugeltemperatur; FK: Feuchtkugeltemperatur). Änderungen und Irrtümer vorbehalten. Ausführliche Informationen zur Ökodesign-Richtlinie (ErP) finden Sie auf unseren Websites www.aircon.panasonic.de bzw. www.ptc.panasonic.eu.



**nanoe™ X**

nanoe™ X serienmäßig im  
Lieferumfang enthalten

## PACi NX Standard und Elite | PU3 Vierwege-Kassetten (90x90) | R32

### Neue PU3 Vierwege-Kassetten (90x90)

Der Hochleistungs-Turboventilator und der optionale Econavi-Sensor garantieren den energiesparenden Betrieb der neuen Vierwege-Kassetten, während das serienmäßig integrierte nanoe™ X-System für eine verbesserte Raumluftqualität sorgt.

Standard	Einphasige Außengeräte (230 V)		Dreiphasige Außengeräte (400 V)				
	6,0 kW	7,1 kW	10,0 kW	12,5 kW	14,0 kW		
<b>Innengerät</b>	S-6071PU3E	S-6071PU3E	S-1014PU3E	S-1014PU3E	S-1014PU3E		
<b>Außengerät</b>	U-60PZ3E5A	U-71PZ3E5A	U-100PZ3E8	U-125PZ3E8	U-140PZ3E8		
Nennkühlleistung (min. – max.)	kW	6,0 [2,0 - 7,1]	7,1 [2,6 - 7,7]	10,0 [3,0 - 11,5]	12,5 [3,2 - 13,5]	14,0 [3,3 - 15,0]	
EER <sup>1</sup>		3,73	3,27	3,82 [2,88 - 5,36]	3,58 [2,81 - 5,33]	3,23 [2,73 - 5,32]	
<b>SEER<sup>2</sup></b>		<b>7,8 A++</b>	<b>6,8 A++</b>	<b>6,7 A++</b>	<b>265,8 %</b>	<b>256,2 %</b>	
Auslegungslast Kühlen	kW	6,0	7,1	10,0	12,5	14,0	
Leistungsaufnahme Kühlen	kW	1,61	2,17	2,62 [0,56 - 4,00]	3,49 [0,60 - 4,80]	4,34 [0,62 - 5,50]	
Jahresstromverbrauch Kühlen <sup>3</sup>	kWh/a	269	365	521	—	—	
Nennheizleistung (min. – max.)	kW	6,0 [1,8 - 7,0]	7,1 [2,1 - 8,1]	10,0 [3,0 - 14,0]	12,5 [3,3 - 15,0]	14,0 [3,4 - 16,0]	
COP <sup>1</sup>		4,48	4,23	4,93 [3,59 - 5,36]	4,43 [3,57 - 5,50]	4,18 [3,33 - 5,48]	
<b>SCOP<sup>2</sup></b>		<b>4,9 A++</b>	<b>4,6 A++</b>	<b>4,4 A+</b>	<b>157,0 %</b>	<b>152,2 %</b>	
Auslegungslast Heizen bei -10 °C	kW	4,6	5,2	10,0	12,5	14,0 [bei -7 °C]	
Leistungsaufnahme Heizen	kW	1,34	1,68	2,03 [0,56 - 3,90]	2,82 [0,60 - 4,20]	3,35 [0,62 - 4,80]	
Jahresstromverbrauch Heizen <sup>3</sup>	kWh/a	1.314	1.583	3.182	—	—	
<b>Innengerät</b>							
Luftmenge	ni / mi / ho	m³/h	780 / 960 / 1260	780 / 960 / 1320	1080/1560/2160	1140/1620/2220	1200/1740/2280
Entfeuchtung		l/h	1,7	2,5	2,7	4,8	6,0
Schalldruckpegel <sup>4</sup>	ni / mi / ho	dB(A)	28/31/36	28/31/37	32/38/45	33/39/46	34/40/47
Schallleistungspegel (hoch)	ni / mi / ho	dB(A)	43/46/51	43/46/52	47/53/60	48/54/61	49/55/62
Abmessungen (H x B x T)	Innengerät	mm	256x840 x840	256x840 x840	319 x 840 x 840	319 x 840 x 840	319 x 840 x 840
	Blende	mm	33,5x950 x950	33,5x950 x950	33,5 x 950 x 950	33,5 x 950 x 950	33,5 x 950 x 950
Nettogewicht	Innengerät/Blende	kg	20/5	20/5	25/5	25/5	25/5
nanoe X-Generator			Version 1	Version 1	Version 1	Version 1	Version 1
<b>Außengerät</b>							
Spannungsversorgung	V		230	230	400	400	400
Betriebsstrom	Kühlen	A	7,15	9,65	4,15	5,35	6,65
	Heizen	A	5,95	7,45	3,20	4,35	5,15
Luftmenge	Kühlen / Heizen	m³/h	2.556/2.490	2.682/2.754	4.380 / 4.380	4.920/4.800	5.040/4.920
Schalldruckpegel (hoch)	Kühlen / Heizen	dB(A)	47/48	48/49	52/52	55/55	56/56
Schallleistungspegel (hoch)	Kühlen / Heizen	dB(A)	64/65	66/68	70/70	73/73	74/74
Abmessungen	H x B x T	mm	695x875x320	695x875x320	996 x 980 x 370	996 x 980 x 370	996 x 980 x 370
Nettogewicht		kg	42	50	83	87	87
Leitungsanschlüsse	Flüssigkeitsleitung	mm (Zoll)	6,35 (1/4) <sup>5</sup>	6,35 (1/4) <sup>5</sup>	9,52 (3/8)	9,52 (3/8)	9,52 (3/8)
	Sauggasleitung	mm (Zoll)	12,70 (1/2) <sup>6</sup>	15,88 (5/8) <sup>6</sup>	15,88 (5/8)	15,88 (5/8)	15,88 (5/8)
Leitungslänge (min. – max.)		m	3 – 40	3 – 40	5 – 50	5 – 50	5 – 50
Höhenunterschied IG/AG AG niedriger/höher <sup>7</sup>		m	15/30	20/30	15/30	15/30	15/30
Vorgefüllte Leitungslänge		m	30	30	30	30	30
Zus. Kältemittelfüllmenge		g/m	15	17	45	45	45
Vorgefüllte Kältemittelmenge (R32) / CO <sub>2</sub> -Äquivalent		kg / t	1,15/0,78	1,32/0,89	2,40/1,62	2,80/1,89	2,80/1,89
Außentemperatur-Grenzwerte (min / max.)	Kühlen	°C	-10 / +43	-10 / +43	-10 / +43	-10 / +43	-10 / +43
	Heizen	°C	-15/+24	-15/+24	-15/+24	-15/+24	-15/+24
<b>Innengerät</b>	<b>Bestell-Nr.</b>	<b>758.2355</b>	<b>758.2355</b>	<b>758.2356</b>	<b>758.2356</b>	<b>758.2356</b>	
<b>Außengerät</b>	<b>Bestell-Nr.</b>	<b>758.3201</b>	<b>758.3202</b>	<b>758.2288</b>	<b>758.2289</b>	<b>758.2290</b>	

### Produkthighlights

- Hochleistungs-Turboventilator, verbesserte Luftführung durch neuen Wärmetauscher
- Optionale Blende mit Econavi-Funktion zum Einsparen von Energie
- nanoe X-Generator Version 1 (4,8 Billionen Hydroxylradikale/Sek.) serienmäßig integriert: zur Verbesserung der Raumluftqualität sowie zur geräteinternen Säuberung und Trocknung
- Niedriger Schallpegel bei geringer Drehzahl
- Schnelle und einfache Installation durch geringes Gewicht, vereinfachte Verrohrung und integrierte Kondensatpumpe
- Einfache Eingabe der Systemeinstellungen über Bluetooth® mit der neuen Kabelfernbedienung CZ-RTC6BL
- Möglichkeit für Außenluftanschluss mit optionalem Zubehör (CZ-FDU3 + CZ-ATU2)



Standard-Deckenblende  
CZ-KPU3W



Optionale Econavi-Blende (CZ-RTC5B erforderlich)  
CZ-KPU3AW



Optionale Bedieneinheit: CONEX-Kabelfernbedienung  
CZ-RTC6 // CZ-RTC6BL // CZ-RTC6BLW



Optionale Bedieneinheit: Infrarot-Fernbedienung  
CZ-RWS3 + CZ-RWRU3W

Elite		Einphasige Außengeräte (230 V)				Dreiphasige Außengeräte (400 V)					
		3,6 kW	5,0 kW	6,0 kW	7,1 kW	7,1 kW	10,0 kW	12,5 kW	14,0 kW		
Innengerät		S-3650PU3E	S-3650PU3E	S-6071PU3E	S-6071PU3E	S-6071PU3E	S-1014PU3E	S-1014PU3E	S-1014PU3E		
Außengerät		U-36PZH3E5	U-50PZH3E5	U-60PZH3E5	U-71PZH3E5	U-71PZH3E8	U-100PZH3E8	U-125PZH3E8	U-140PZH3E8		
Nennkühlleistung (min. - max.)	kW	3,6(1,2-4,0)	5,0(1,2-5,6)	6,0(1,2-7,1)	7,1(2,2-9,0)	7,1(2,2-9,0)	10,0(3,1-12,5)	12,5(3,2-14,0)	14,0(3,3-16,0)		
EER <sup>1</sup>		5,45	4,31	4,05	4,06	4,06	4,41	3,80	3,41		
SEER <sup>2</sup>		8,9 A+++	8,6 A+++	8,0 A++	7,7 A++	7,6 A++	7,7 A++	303,3 %	285,6 %		
Auslegungslast Kühlen	kW	3,6	5,0	6,0	7,1	7,1	10,0	12,5	14,0		
Leistungsaufnahme Kühlen	kW	0,66	1,16	1,48	1,75	1,75	2,27	3,29	4,11		
Jahresstromverbrauch Kühlen <sup>3</sup>	kWh/a	142	203	263	323	327	455	—	—		
Nennheizleistung (min. - max.)	kW	4,0(1,2-5,0)	5,6(1,2-6,5)	7,0(1,2-8,0)	8,0(2,0-9,0)	8,0(2,0-9,0)	11,2(3,1-14,0)	14,0(3,2-16,0)	16,0(3,3-18,0)		
COP <sup>1</sup>		5,41	4,24	4,02	4,30	4,30	5,00	4,61	4,30		
SCOP <sup>2</sup>		5,1 A+++	4,9 A++	4,8 A++	4,8 A++	4,8 A++	4,9 A++	186,0 %	181,1 %		
Auslegungslast Heizen bei -10 °C	kW	3,6	4,5	4,7	5,2	5,2	8,0	9,5	10,6		
Leistungsaufnahme Heizen	kW	0,74	1,32	1,74	1,86	1,86	2,24	3,04	3,72		
Jahresstromverbrauch Heizen <sup>3</sup>	kWh/a	988	1.286	1.371	1.517	1.517	2.286	—	—		
<b>Innengerät</b>											
Luftmenge	ni / mi / ho	m³/h	690/780/870	690/810/990	780/960/1260	780/960/1320	780/960/1320	1080/1560/2160	1140/1620/2220	1200/1740/2280	
Entfeuchtung		l/h	0,7	1,6	1,7	2,5	2,5	2,7	4,8	6,0	
Schalldruckpegel <sup>4</sup>	ni / mi / ho	dB(A)	27/28/30	27/29/32	28/31/36	28/31/37	28/31/37	32/38/45	33/39/46	34/40/47	
Schallleistungspegel (hoch)	ni / mi / ho	dB(A)	42/43/45	42/44/47	43/46/51	43/46/52	43/46/52	47/53/60	48/54/61	49/55/62	
Abmessungen (H x B x T)	Innengerät	mm	256x840x840	256x840x840	256x840x840	256x840x840	256x840x840	319x840x840	319x840x840	319x840x840	
	Bltende	mm	33,5x950x950	33,5x950x950	33,5x950x950	33,5x950x950	33,5x950x950	33,5x950x950	33,5x950x950	33,5x950x950	
Nettogewicht	Inneng./Blende	kg	19/5	19/5	20/5	20/5	20/5	25/5	25/5	25/5	
nanoe X-Generator			Version 1	Version 1	Version 1	Version 1	Version 1	Version 1	Version 1	Version 1	
<b>Außengerät</b>											
Spannungsversorgung		V	230	230	230	230	400	400	400	400	
Betriebsstrom	Kühlen	A	3,10	5,25	6,65	8,25	2,80	3,60	5,15	6,45	
	Heizen	A	3,45	6,00	7,70	8,70	2,95	3,55	4,80	5,90	
Luftmenge		Kühlen / Heizen	m³/h	2.046/2.184	2.520/2.520	2.520/2.520	3.660/3.600	3.660/3.600	7.080/6.480	7.500/6.720	7.740/6.960
Schalldruckpegel (hoch)		Kühlen / Heizen	dB(A)	43/44	46/48	47/50	48/50	48/50	52/52	53/53	54/54
Schallleistungspegel (hoch)		Kühlen / Heizen	dB(A)	62/64	64/67	65/69	65/67	65/67	69/69	70/70	71/71
Abmessungen		H x B x T	mm	695x875x320	695x875x320	695x875x320	996x940x340	996x940x340	1416x940x340	1416x940x340	1416x940x340
Nettogewicht			kg	42	42	43	65	65	98	98	98
Leitungsanschlüsse	Flüssigkeitsleit.	mm [Zoll]	6,35(1/4)	6,35(1/4)	6,35(1/4) <sup>5</sup>	9,52(3/8)	9,52(3/8)	9,52(3/8)	9,52(3/8)	9,52(3/8)	
	Sauggasleitung	mm [Zoll]	12,70(1/2)	12,70(1/2)	12,70(1/2) <sup>6</sup>	15,88(5/8)	15,88(5/8)	15,88(5/8)	15,88(5/8)	15,88(5/8)	
Leitungslänge (min. - max.)			m	3 - 40	3 - 40	3 - 40	5 - 50	5 - 85	5 - 85	5 - 85	
Höhenunterschied IG/AG AG niedriger/höher <sup>7</sup>			m	15/30	15/30	15/30	15/30	15/30	15/30	15/30	
Vorgefüllte Leitungslänge			m	30	30	30	30	30	30	30	
Zus. Kältemittelfüllmenge			g/m	15	15	15	45	45	45	45	
vorg. Kältemittelmenge (R32) / CO <sub>2</sub> -Äquivalent			kg / t	1,13/0,76	1,13/0,76	1,15/0,78	1,95/1,32	1,95/1,32	3,05/2,06	3,05/2,06	3,05/2,06
Außentemperatur-Grenzwerte (min / max.)	Kühlen	°C	-15/+46	-15/+46	-15/+46	-15/+48	-15/+48	-20/+48 <sup>8</sup>	-20/+48 <sup>8</sup>	-20/+48 <sup>8</sup>	
	Heizen	°C	-20/+24	-20/+24	-20/+24	-20/+24	-20/+24	-20/+24	-20/+24	-20/+24	
<b>Innengerät</b>											
Bestell-Nr.			758.2354	758.2354	758.2355	758.2355	758.2355	758.2356	758.2356	758.2356	
<b>Außengerät</b>											
Bestell-Nr.			758.2269	758.2270	758.2271	758.2272	758.2276	758.2277	758.2278	758.2279	
CZ-RTC6 Kabelfernbedienung		Bestell-Nr.	758.2695			CZ-CAPWFC1 WLAN-Interface		Bestell-Nr. 758.2612			
CZ-RTC6BL Kabelfernbedienung Bluetooth		Bestell-Nr.	758.2696			CZ-KPU3W Standard-Deckenblende		Bestell-Nr. 758.2606			
CZ-RTC6BLW Kabelfernbedienung Bluetooth + WLAN		Bestell-Nr.	758.2720			CZ-KPU3AW Econavi-Deckenblende		Bestell-Nr. 758.2607			
CZ-RTC5B Kabelfernbedienung Eco- & Datenavi		Bestell-Nr.	758.2554			PAW-PACR3 Interface für Redundanzschaltung		Bestell-Nr. 758.1608			
CZ-RWS3 IR-Fernbedienung		Bestell-Nr.	758.2592			CZ-FDU3 Luftansaugkammer		Bestell-Nr. 758.2502			
CZ-RWRU3W Empfänger für IR-Fernbedienung		Bestell-Nr.	758.2680			CZ-ATU2 Luftansaugstutzen		Bestell-Nr. 758.1752			

1) EER-/COP-Werte werden in Übereinstimmung mit EN14511 berechnet. 2) Energieeffizienzklassenskala von A+++ bis D und Berechnung der SEER/SCOP-Werte, ohne Einheit, bei Modellen mit einer Nennleistung bis 12,0 kW gemäß EU-Verordnung 626/2011. Berechnung der jahreszeitbedingten Raumkühlungs- bzw. Raumheizungs-Energieeffizienz (η<sub>h,c</sub>/η<sub>h,h</sub>-Werte), angegeben in Prozent, bei Modellen mit einer Nennleistung über 12,0 kW gemäß EN 14825. 3) Bei Werkseinstellungen. 4) Messpositionen - Innengerät: 1,5 m unterhalb der Decke mittig unter dem Gerät. Die Messwerte basieren auf EUROVENT-Dokument 6/C/006-97. 5) Für den Anschluss der Flüssigkeitsleitung ist auf der Innengeräteseite ein Reduzierstück (Ø 6,35 - 9,52 mm) zu verwenden. 6) Für den Anschluss der Sauggasleitung ist auf der Innengeräteseite ein Reduzierstück (Ø 12,70 - 15,88 mm) zu verwenden. 7) Außengerät niedriger / höher angeordnet als das Innengerät. 8) Bei Begrenzung der Leitungslänge auf 30 m für die 10- bis 14-kW-Modelle (100/125/140PZH3E5/8) ist der Kühlbetrieb auch bis -20 °C möglich. Hinweise: Für das Innengerät wird eine Absicherung mit 3 A empfohlen. Die angegebenen Werte gelten bei ausgeschalteter nanoe™ X-Funktion.

R32 SEER 8,9 SCOP 5,1 ECONAVI INVERTER+ -20 °C Kühlenbetrieb -20 °C Heizbetrieb nanoeX DC-Ventilator R32 R410A R410A-Umrüstung Optionales WLAN GLT Konnektivität 5 Jahre Herstellergarantie

SEER- und SCOP-Wert: Für S-3650PU3E + U-36PZH3E5. Econavi und Internet-Steuerung: Optional.

Nenn-Bedingungen: Raumtemperatur Kühlen: 27 °C TK / 19 °C FK. Außentemperatur Kühlen: 35 °C TK / 24 °C FK. Raumtemperatur Heizen: 20 °C TK. Außentemperatur Heizen: 7 °C TK / 6 °C FK. (TK: Trockenkugltemperatur; FK: Feuchtkugltemperatur). Änderungen und Irrtümer vorbehalten. Ausführliche Informationen zur Ökodesign-Richtlinie (ErP) finden Sie auf unseren Websites www.aircon.panasonic.de bzw. www.ptc.panasonic.eu.



nanoe™ X serienmäßig im  
Lieferumfang enthalten



## PACi NX Standard und Elite | PT3 Deckenunterbaugeräte | R32

Mit ihrer breiten Luftführung in horizontaler und vertikaler Richtung sind die Deckenunterbaugeräte für die Klimatisierung großer Räume besonders geeignet.

Um bei der Installation verschiedener Geräte einen einheitlichen optischen Eindruck zu erzielen, haben alle Geräte dieselbe Höhe und Tiefe.

Standard			Einphasige Außengeräte (230 V)		Dreiphasige Außengeräte (400 V)		
			6,0 kW	7,1 kW	10,0 kW	12,5 kW	14,0 kW
<b>Innengerät</b>			S-6071PT3E	S-6071PT3E	S-1014PT3E	S-1014PT3E	S-1014PT3E
<b>Außengerät</b>			U-60PZ3E5A	U-71PZ3E5A	U-100PZ3E8	U-125PZ3E8	U-140PZ3E8
Nennkühlleistung (min. – max.)	kW		6,0[2,0 - 7,1]	6,8[2,6 - 7,7]	10,0[3,0 - 11,5]	12,5[3,2 - 13,5]	14,0[3,3 - 15,0]
EER <sup>1</sup>			3,59	3,24	3,64	3,32	2,98
<b>SEER<sup>2</sup></b>			<b>7,3 A++</b>	<b>5,9 A+</b>	<b>6,5 A++</b>	<b>240,9 %</b>	<b>228,1 %</b>
Auslegungslast Kühlen	kW		6,0	6,8	10,0	12,5	14,0
Leistungsaufnahme Kühlen	kW		1,67	2,10	2,75	3,76	4,70
Jahresstromverbrauch Kühlen <sup>3</sup>	kWh/a		288	404	537	—	—
Nennheizleistung (min. – max.)	kW		6,0[1,8 - 7,0]	6,8[2,1 - 8,1]	10,0[3,0 - 14,0]	12,5[3,3 - 15,0]	14,0[3,4 - 16,0]
COP <sup>1</sup>			4,11	4,20	4,24	3,89	3,70
<b>SCOP<sup>2</sup></b>			<b>4,6 A++</b>	<b>4,3 A+</b>	<b>4,2 A+</b>	<b>147,4 %</b>	<b>145,3 %</b>
Auslegungslast Heizen bei -10 °C	kW		4,6	4,7	10,0	12,5	13,6
Leistungsaufnahme Heizen	kW		1,46	1,62	2,36	3,21	3,78
Jahresstromverbrauch Heizen <sup>3</sup>	kWh/a		1.399	1.529	3.331	—	—
<b>Innengerät</b>							
Luftmenge	ni / mi / ho	m³/h	870/1020/1200	930/1080/1260	1380/1500/1800	1440/1680/2040	1500/1740/2100
Entfeuchtung		l/h	2,1	2,7	4,1	5,7	6,9
Schalldruckpegel <sup>4</sup>	ni / mi / ho	dB(A)	29/34/38	30/35/39	34/37/42	35/40/46	36/41/47
Schallleistungspegel (hoch)	ni / mi / ho	dB(A)	47/52/56	48/53/57	52/55/60	53/58/64	54/59/65
Abmessungen	H x B x T	mm	235x1275x690	235x1275x690	235x1590x690	235x1590x690	235x1590x690
Nettogewicht		kg	34	34	40	40	40
nanoe X-Generator			Version 2	Version 2	Version 2	Version 2	Version 2
<b>Außengerät</b>							
Spannungsversorgung		V	230	230	400	400	400
Betriebsstrom	Kühlen	A	7,40	9,30	4,35	5,75	7,20
	Heizen	A	6,50	7,20	3,75	4,95	5,80
Luftmenge	Kühlen / Heizen	m³/h	2.556/2.490	2.682/2.754	4.380/4.380	4.920/4.800	5.040/4.920
Schalldruckpegel (hoch)	Kühlen / Heizen	dB(A)	47/48	48/49	52/52	55/55	56/56
Schallleistungspegel (hoch)	Kühlen / Heizen	dB(A)	64/65	66/68	70/70	73/73	74/74
Abmessungen	H x B x T	mm	695x875x320	695x875x320	996 x 980 x 370	996 x 980 x 370	996 x 980 x 370
Nettogewicht		kg	42	50	83	87	87
Leitungsanschlüsse	Flüssigkeitsleitung	mm [Zoll]	6,35 [1/4] <sup>5</sup>	6,35 [1/4] <sup>5</sup>	9,52 [3/8]	9,52 [3/8]	9,52 [3/8]
	Sauggasleitung	mm [Zoll]	12,70 [1/2] <sup>6</sup>	15,88 [5/8]	15,88 [5/8]	15,88 [5/8]	15,88 [5/8]
Leitungslänge (min. – max.)		m	3 – 40	3 – 40	5 – 50	5 – 50	5 – 50
Höhenunterschied IG/AG AG niedriger / höher <sup>7</sup>		m	15/30	20/30	15/30	15/30	15/30
Vorgefüllte Leitungslänge		m	30	30	30	30	30
Zus. Kältemittelfüllmenge		g/m	15	17	45	45	45
Vorgefüllte Kältemittelmenge (R32) / CO <sub>2</sub> -Äquivalent		kg / t	1,15/0,78	1,32/0,89	2,40/1,62	2,8/1,89	2,8/1,89
Außentemperatur-Grenzwerte (min / max.)	Kühlen	°C	-10 / +43	-10 / +43	-10 / +43	-10 / +43	-10 / +43
	Heizen	°C	-15/+24	-15/+24	-15/+24	-15/+24	-15/+24
<b>Innengerät</b>			<b>Bestell-Nr.</b>	<b>758.2363</b>	<b>758.2363</b>	<b>758.2364</b>	<b>758.2364</b>
<b>Außengerät</b>			<b>Bestell-Nr.</b>	<b>758.3201</b>	<b>758.3202</b>	<b>758.2288</b>	<b>758.2289</b>
							<b>758.2290</b>

### Produkt Highlights

- Besonders breite Luftführung für große Räume
- Horizontale Luftführung bis zu 9,5 m
- Vorgestanzte Öffnung für Außenluftanschluss zur Verbesserung der Luftqualität
- Alle Geräte nur 235 mm hoch
- Niedriger Schallpegel
- nanoe X-Generator Version 2 (9,6 Billionen Hydroxylradikale/Sek.) serienmäßig integriert für eine höhere Raumluftqualität
- Einfache Eingabe der Systemeinstellungen über Bluetooth® mit der neuen Kabelfernbedienung CZ-RTC6BL
- Einsatz in Dual-, Trio- und Quattro-Systemen möglich
- Einfacher Anschluss einer externen Lüftungseinheit oder eines Enthalpie-Wärmetauschers (ERV) über den Steckanschluss PAW-FDC auf der Innengeräteplatte. Das externe Gerät kann über die Fernbedienung des Panasonic Innengeräts ein- und ausgeschaltet werden.

### Komfortverbesserung durch die Luftführung

Die Breite der horizontalen Luftführung von bis zu 9,5 m eignet sich ideal für große Räume. Die breite Luftaustrittsöffnung sorgt für eine Erweiterung des Luftstroms nach links und rechts. Um ein angenehmes Raumklima zu schaffen, kann der Schwenkbereich der Luftlenklamelle mit einer speziellen Einstellung so angepasst werden, dass unangenehme Zugluft verhindert wird.



CZ-RTC5B



CONEX



Optionale Bedieneinheit:  
CONEX-Kabelfernbedie-  
nung  
CZ-RTC6 // CZ-RTC6BL //  
CZ-RTC6BLW



Optionale Bedieneinheit:  
Infrarot-Fernbedienung  
CZ-RWS3 + CZ-RWRT3



Optionaler Econavi-  
Sensor  
CZ-CENSC1

Kombinierbar mit allen Panasonic Konnektivitätslösungen. Weitere Informationen bei „Regelung und Konnektivität“, S. 127

Elite

	Einphasige Außengeräte (230 V)				Dreiphasige Außengeräte (400 V)				
	3,6 kW	5,0 kW	6,0 kW	7,1 kW	7,1 kW	10,0 kW	12,5 kW	14,0 kW	
Innengerät	S-3650PT3E	S-3650PT3E	S-6071PT3E	S-6071PT3E	S-6071PT3E	S-1014PT3E	S-1014PT3E	S-1014PT3E	
Außengerät	U-36PZH3E5	U-50PZH3E5	U-60PZH3E5	U-71PZH3E5	U-71PZH3E8	U-100PZH3E8	U-125PZH3E8	U-140PZH3E8	
Nennkühlleistung (min. – max.)	kW 3,5(1,2-4,0)	5,0(1,2-5,6)	6,0(1,2-7,1)	6,8(2,2-9,0)	6,8(2,2-9,0)	9,5(3,1-12,5)	12,1(3,2-14,0)	13,4(3,3-16,0)	
EER <sup>1</sup>	4,86	4,03	3,82	3,91	3,91	4,15	3,51	3,21	
SEER <sup>2</sup>	<b>7,7 A++</b>	<b>7,4 A++</b>	<b>7,5 A++</b>	<b>7,3 A++</b>	<b>7,2 A++</b>	<b>7,2 A++</b>	<b>277,3 %</b>	<b>262,4 %</b>	
Auslegungslast Kühlen	kW 3,5	5,0	6,0	6,8	6,8	9,5	12,1	13,4	
Leistungsaufnahme Kühlen	kW 0,720	1,24	1,57	1,74	1,74	2,29	3,45	4,17	
Jahresstromverbrauch Kühlen <sup>3</sup>	kWh/a 160	237	280	326	331	462	—	—	
Nennheizleistung (min. – max.)	kW 4,0(1,2-5,0)	5,6(1,2-6,5)	7,0(1,2-8,0)	8,0(2,0-9,0)	8,0(2,0-9,0)	11,2(3,1-14,0)	14,0(3,2-16,0)	16,0(3,3-18,0)	
COP <sup>1</sup>	5,00	4,03	4,14	3,96	3,96	4,09	3,78	3,48	
SCOP <sup>2</sup>	<b>4,9 A++</b>	<b>4,8 A++</b>	<b>4,8 A++</b>	<b>4,7 A++</b>	<b>4,7 A++</b>	<b>4,7 A++</b>	<b>180,9 %</b>	<b>178,0 %</b>	
Auslegungslast Heizen bei -10 °C	kW 3,1	4,0	4,6	4,7	4,7	7,8	9,5	10,2	
Leistungsaufnahme Heizen	kW 0,80	1,39	1,69	2,02	2,02	2,74	3,7	4,6	
Jahresstromverbrauch Heizen <sup>3</sup>	kWh/a 886	1.167	1.342	1.400	1.400	2.324	—	—	
<b>Innengerät</b>									
Luftmenge	ni / mi / ho	m³/h 630/720/840	630/750/900	870/1020/1200	930/1080/1260	930/1080/1260	1380/1500/1800	1440/1680/2040	1500/1740/2100
Entfeuchtung	l/h	0,8	2,0	2,1	2,7	2,7	3,6	5,4	6,4
Schalldruckpegel <sup>4</sup>	ni / mi / ho	dB(A) 28/32/36	28/33/37	29/34/38	30/35/39	30/35/39	34/37/42	35/40/46	36/41/47
Schallleistungsp. (hoch)	ni / mi / ho	dB(A) 46/50/54	46/51/55	47/52/56	48/53/57	48/53/57	52/55/60	53/58/64	54/59/65
Abmessungen	H x B x T	mm 235x960x690	235x960x690	235x1275x690	235x1275x690	235x1275x690	235x1590x690	235x1590x690	235x1590x690
Nettogewicht	kg	26	26	34	34	34	40	40	40
nanoe X-Generator		Version 2	Version 2	Version 2	Version 2	Version 2	Version 2	Version 2	Version 2
<b>Außengerät</b>									
Spannungsversorgung	V	230	230	230	230	400	400	400	400
Betriebsstrom	Kühlen	A 3,40	5,60	7,05	8,20	2,80	3,65	5,40	6,55
	Heizen	A 3,75	6,30	7,50	9,45	3,20	4,35	5,85	7,30
Luftmenge	Kühlen / Heizen	m³/h 2.046/2.184	2.520/2.520	2.520/2.520	3.660/3.600	3.660/3.600	7.080/6.480	7.500/6.720	7.740/6.960
Schalldruckpegel (hoch)	Kühlen / Heizen	dB(A) 43/44	46/48	47/50	48/50	48/50	52/52	53/53	54/54
Schallleistungsp. (hoch)	Kühlen / Heizen	dB(A) 62/64	64/67	65/69	65/67	65/67	69/69	70/70	71/71
Abmessungen	H x B x T	mm 695x875x320	695x875x320	695x875x320	996x940x340	996x940x340	1416x940x340	1416x940x340	1416x940x340
Nettogewicht	kg	42	42	43	65	65	98	98	98
Leitungsanschlüsse	Flüssigkeitsleit.	mm [Zoll] 6,35 (1/4)	6,35 (1/4)	6,35 (1/4) <sup>5</sup>	9,52(3/8)	9,52(3/8)	9,52(3/8)	9,52(3/8)	9,52(3/8)
	Sauggasleitung	mm [Zoll] 12,70 (1/2)	12,70 (1/2)	12,70 (1/2) <sup>6</sup>	15,88(5/8)	15,88(5/8)	15,88(5/8)	15,88(5/8)	15,88(5/8)
Leitungslänge (min. – max.)	m	3 – 40	3 – 40	3 – 40	5 – 50	5 – 50	5 – 85	5 – 85	5 – 85
Höhenunterschied IG/AG AG niedriger/höher <sup>7</sup>	m	15/30	15/30	15/30	15/30	15/30	15/30	15/30	15/30
Vorgefüllte Leitungslänge	m	30	30	30	30	30	30	30	30
Zus. Kältemittelfüllmenge	g/m	15	15	15	45	45	45	45	45
Vorg. Kältemittelmenge (R32)/CO <sub>2</sub> -Äquivalent	kg / t	1,13/0,76	1,13/0,76	1,15/0,78	1,95/1,32	1,95/1,32	3,05/2,06	3,05/2,06	3,05/2,06
Außentemperatur- Grenzwerte (min / max.)	Kühlen	°C -15/+46	-15/+46	-15/+46	-15/+48	-15/+48	-20/+48 <sup>8</sup>	-20/+48 <sup>8</sup>	-20/+48 <sup>8</sup>
	Heizen	°C -20/+24	-20/+24	-20/+24	-20/+24	-20/+24	-20/+24	-20/+24	-20/+24
<b>Innengerät</b>	Bestell-Nr.	<b>758.2362</b>	<b>758.2362</b>	<b>758.2363</b>	<b>758.2363</b>	<b>758.2363</b>	<b>758.2364</b>	<b>758.2364</b>	<b>758.2364</b>
<b>Außengerät</b>	Bestell-Nr.	<b>758.2269</b>	<b>758.2270</b>	<b>758.2271</b>	<b>758.2272</b>	<b>758.2276</b>	<b>758.2277</b>	<b>758.2278</b>	<b>758.2279</b>
<b>CZ-RTC6</b> Kabelfernbedienung	Bestell-Nr. <b>758.2695</b>	<b>CZ-RWRT3</b> Empfänger für IR-Fernbedienung			Bestell-Nr. <b>758.2605</b>				
<b>CZ-RTC6BL</b> Kabelfernbedienung Bluetooth	Bestell-Nr. <b>758.2696</b>	<b>CZ-CAPWFC1</b> WLAN-Interface			Bestell-Nr. <b>758.2612</b>				
<b>CZ-RTC6BLW</b> Kabelfernbedienung Bluetooth + WLAN	Bestell-Nr. <b>758.2720</b>	<b>PAW-PACR3</b> Interface für Redundanzschaltung			Bestell-Nr. <b>758.1608</b>				
<b>CZ-RTC5B</b> Kabelfernbedienung Eco- & Datenavi	Bestell-Nr. <b>758.2554</b>	<b>CZ-CENSC1</b> Econavi-Sensor			Bestell-Nr. <b>758.1720</b>				
<b>CZ-RWS3</b> IR-Fernbedienung	Bestell-Nr. <b>758.2592</b>								

1) EER-/COP-Werte werden in Übereinstimmung mit EN14511 berechnet. 2) Energieeffizienzklassenskala von A+++ bis D und Berechnung der SEER/SCOP-Werte, ohne Einheit, bei Modellen mit einer Nennleistung bis 12,0 kW gemäß EU-Verordnung 626/2011. Berechnung der jahreszeitbedingten Raumkühlungs- bzw. Raumheizungs-Energieeffizienz (η<sub>h,c</sub>-/η<sub>h,h</sub>-Werte), angegeben in Prozent, bei Modellen mit einer Nennleistung über 12,0 kW gemäß EN 14825. 3) Bei Werkseinstellungen. 4) Messpositionen – Innengerät: 1 m Entfernung vor und 1 m unter dem Gerät. Die Messwerte basieren auf EUROVENT-Dokument 6/C/006-97. 5) Für den Anschluss der Flüssigkeitsleitung ist auf der Innengeräteseite ein Reduzierstück (Ø 6,35 – 9,52 mm) zu verwenden. 6) Für den Anschluss der Sauggasleitung ist auf der Innengeräteseite ein Reduzierstück (Ø 12,70 – 15,88 mm) zu verwenden. 7) Außengerät niedriger / höher angeordnet als das Innengerät. 8) Bei Begrenzung der Leitungslänge auf 30 m für die 10- bis 14-kW-Modelle (100/125/140PZH3E5/8) ist der Kühlbetrieb auch bis -20 °C möglich. Hinweise: Für das Innengerät wird eine Absicherung mit 3 A empfohlen. Die angegebenen Werte gelten bei ausgeschalteter nanoe™ X-Funktion.

R32 SEER 7,7 SCOP 4,9 INVERTER+ -20 °C Kühlbetrieb -20 °C Heizbetrieb nanoeX R32/R410A-Umrüstung Optionales WLAN GLT Konnektivität 5 Jahre Herstellergarantie

SEER- und SCOP-Wert: Für S-3650PT3E + U-36PZH3E5. Internet-Steuerung: Optional.



**nanoe™ X**

nanoe™ X serienmäßig im  
Lieferumfang enthalten

## PACi NX Standard und Elite | PF3 Kanalgeräte für flexible Installation | R32

### PF3 Kanalgeräte für flexible Installation

Die besondere Konstruktion der Geräte ermöglicht mehr Flexibilität bei der Installation: Sie können horizontal oder vertikal installiert werden und ihre hohe externe statische Pressung (max. 150 Pa) ermöglicht den Anschluss längerer Luftkanäle.

#### Standard

		Dreiphasige Außengeräte (400 V)					
		6,0 kW	7,1 kW	10,0 kW	12,5 kW	14,0 kW	
Innengerät		S-6071PF3E	S-6071PF3E	S-1014PF3E	S-1014PF3E	S-1014PF3E	
Außengerät		U-60PZ3E5A	U-71PZ3E5A	U-100PZ3E8	U-125PZ3E8	U-140PZ3E8	
Nennkühlleistung (min. – max.)	kW	5,7 [2,0 - 6,3]	6,8 [2,6 - 7,7]	9,5 [3,0 - 11,4]	12,1 [3,2 - 13,5]	13,4 [3,3 - 15,0]	
EER <sup>1</sup>		3,54	3,18	3,57 [2,36 - 5,08]	3,40 [2,76 - 5,08]	3,16 [2,56 - 5,08]	
<b>SEER<sup>2</sup></b>		<b>6,4 A++</b>	<b>6,0 A+</b>	<b>6,5 A++</b>	<b>256,2 %</b>	<b>251,4 %</b>	
Auslegungslast Kühlen	kW	5,7	6,8	9,5	12,1	13,4	
Leistungsaufnahme Kühlen	kW	1,61	2,14	2,66 [0,59 - 4,84]	3,56 [0,63 - 4,90]	4,24 [0,65 - 5,86]	
Jahresstromverbrauch Kühlen <sup>3</sup>	kWh/a	310	391	508	—	—	
Nennheizleistung (min. – max.)	kW	5,7 [1,8 - 7,0]	6,8 [2,1 - 8,1]	9,5 [3,0 - 13,5]	12,1 [3,3 - 15,0]	13,4 [3,4 - 16,0]	
COP <sup>1</sup>		4,04	4,00	4,09 [3,00 - 5,08]	3,56 [3,16 - 5,24]	3,76 [3,03 - 5,23]	
<b>SCOP<sup>2</sup></b>		<b>4,4 A+</b>	<b>4,1 A+</b>	<b>3,9 A</b>	<b>142,6 %</b>	<b>140,6 %</b>	
Auslegungslast Heizen bei -10 °C	kW	4,4	4,7	7,8	9,3	9,5	
Leistungsaufnahme Heizen	kW	1,41	1,7	2,32 [0,59 - 4,50]	3,40 [0,63 - 4,74]	3,56 [0,65 - 5,28]	
Jahresstromverbrauch Heizen <sup>3</sup>	kWh/a	1.376	1.591	2795	—	—	
<b>Innengerät</b>							
Externe statische Pressung <sup>4</sup> (min. – max.)	Pa	30 [10 - 150]	30 [10 - 150]	40 [10 - 150]	50 [10 - 150]	50 [10 - 150]	
Luftmenge	ni / mi / ho	900/1140/1260	900/1140/1260	1260/1560/1920	1380/1740/2040	1500/1920/2160	
Entfeuchtung	l/h	1,7	2,7	3,2	4,1	4,9	
Schalldruckpegel <sup>5</sup>	ni / mi / ho	23/26/30	23/26/30	25/29/33	27/31/35	29/35/39	
Schallleistungspegel (hoch)	ni / mi / ho	46/49/53	46/49/53	48/52/56	50/54/58	52/58/62	
Abmessungen	H x B x T	250x1000x730	250x1000x730	250x1400x730	250x1400x730	250x1400x730	
Nettogewicht	kg	30	30	39	39	39	
nanoe X-Generator		Version 2	Version 2	Version 2	Version 2	Version 2	
<b>Außengerät</b>							
Spannungsversorgung	V	230	230	400	400	400	
Betriebsstrom	Kühlen	A	7,15	9,50	4,20	5,45	6,50
	Heizen	A	6,25	7,55	3,70	5,20	5,45
Luftmenge	Kühlen / Heizen	m³/h	2.556 / 2.490	2.682 / 2.754	4.380 / 4.380	4.920 / 4.800	5.040 / 4.920
Schalldruckpegel (hoch)	Kühlen / Heizen	dB(A)	47 / 48	48 / 49	52 / 52	55 / 55	56 / 56
Schallleistungspegel (hoch)	Kühlen / Heizen	dB(A)	64 / 65	66 / 68	70 / 70	73 / 73	74 / 74
Abmessungen	H x B x T	mm	695x875x320	695x875x320	996x980x370	996x980x370	996x980x370
Nettogewicht	kg	42	50	83	87	87	
Leitungsanschlüsse	Flüssigkeitsleitung	mm [Zoll]	6,35 [1/4] <sup>6</sup>	6,35 [1/4] <sup>6</sup>	9,52 [3/8]	9,52 [3/8]	9,52 [3/8]
	Sauggasleitung	mm [Zoll]	12,7 [1/2] <sup>7</sup>	15,88 [5/8]	15,88 [5/8]	15,88 [5/8]	15,88 [5/8]
Leitungslänge (min. – max.)	m	3 – 40	3 – 40	5 – 50	5 – 50	5 – 50	
Höhenunterschied IG/AG (max.) AG niedriger / höher <sup>8</sup>	m	15/30	20/30	15/30	15/30	15/30	
Vorgefüllte Leitungslänge	m	30	30	30	30	30	
Zus. Kältemittelfüllmenge	g/m	15	17	45	45	45	
Vorgefüllte Kältemittelmengen (R32) / CO <sub>2</sub> -Äquivalent	kg / t	1,15/0,78	1,32/0,89	2,40/1,62	2,80/1,89	2,80/1,89	
Außentemperatur-Grenzwerte (min / max.)	Kühlen	°C	-10 / +43	-10 / +43	-10 / +43	-10 / +43	
	Heizen	°C	-15 / +24	-15 / +24	-15 / +24	-15 / +24	
<b>Innengerät</b>	<b>Bestell-Nr.</b>	<b>758.2358</b>	<b>758.2358</b>	<b>758.2359</b>	<b>758.2359</b>	<b>758.2359</b>	
<b>Außengerät</b>	<b>Bestell-Nr.</b>	<b>758.3201</b>	<b>758.3202</b>	<b>758.2288</b>	<b>758.2289</b>	<b>758.2290</b>	

#### Produkthighlights

- Horizontale oder vertikale Installationsausrichtung möglich
- Hohe externe statische Pressung: 150 Pa
- Luftansaug von unten oder hinten möglich
- Optimierte Kondensatwannekonstruktion: universell für horizontale und vertikale Installation geeignet
- Kondensatpumpe im Lieferumfang enthalten\*
- \* Kondensatpumpenbetrieb nur bei horizontaler Installation möglich.
- nanoe X-Generator Version 2 (9,6 Billionen Hydroxylradikale/Sek.) serienmäßig integriert und auch bei langen Luftkanälen\* noch wirksam
- Einfache Eingabe der Systeminstellungen über Bluetooth® mit der neuen Kabelfernbedienung CZ-RTC6BL

\* Gemäß einer Untersuchung durch Panasonic ist die nanoe™ X-Funktion auch bei 10 m langen Luftkanälen noch zur Verbesserung der Raumluftqualität wirksam.

#### Auswahl der Installationsausrichtung (horizontal/vertikal)

Die Geräte können jetzt auch vertikal installiert werden.

Die hohe statische Pressung bis 150 Pa ermöglicht zudem eine diskrete Installation in größerer Entfernung zum Raum.



#### Optimierte Kondensatwannekonstruktion

Die Kondensatwanne mit optimierter Konstruktion ist universell für die horizontale und die vertikale Installation ohne Umbau sofort einsatzbereit.



Kombinierbar mit allen Panasonic Konnektivitätslösungen. Weitere Informationen bei „Regelung und Konnektivität“.



CZ-RTC5B



CONEX



Optionale Bedieneinheit: CONEX-Kabelfernbedienung CZ-RTC6 // CZ-RTC6BL // CZ-RTC6BLW



Optionale Bedieneinheit: Infrarot-Fernbedienung CZ-RWS3 // CZ-RWRC3



Optionaler Econavi-Sensor CZ-CENSC1

Elite

		Einphasige Außengeräte (230 V)				Dreiphasige Außengeräte (400 V)				
		3,6 kW	5,0 kW	6,0 kW	7,1 kW	7,1 kW	10,0 kW	12,5 kW	14,0 kW	
Innengerät		S-3650PF3E	S-3650PF3E	S-6071PF3E	S-6071PF3E	S-6071PF3E	S-1014PF3E	S-1014PF3E	S-1014PF3E	
Außengerät		U-36PZH3E5	U-50PZH3E5	U-60PZH3E5	U-71PZH3E5	U-71PZH3E8	U-100PZH3E8	U-125PZH3E8	U-140PZH3E8	
Nennkühlleistung (min. - max.)	kW	3,6(1,2 - 4,0)	5,0(1,2 - 5,6)	5,7(1,2 - 6,3)	6,8(2,2 - 7,8)	6,8(2,2 - 7,8)	9,5(3,1 - 11,4)	12,1(3,2 - 13,6)	13,4(3,3 - 15,3)	
EER <sup>1</sup>		4,24	3,42	3,68	3,74	3,74	4,17	3,58	3,38	
SEER <sup>2</sup>		6,8 A++	6,1 A++	7,1 A++	7,1 A++	7,0 A++	7,3 A++	281,0 %	275,2 %	
Auslegungslast Kühlen	kW	3,6	5,0	5,7	6,8	6,8	9,5	12,1	13,4	
Leistungsaufnahme Kühlen	kW	0,850	1,46	1,55	1,82	1,82	2,28	3,38	3,96	
Jahresstromverbrauch Kühlen <sup>3</sup>	kWh/a	185	287	281	332	338	451	—	—	
Nennheizleistung (min. - max.)	kW	4,0(1,2 - 5,0)	5,6(1,2 - 6,5)	7,0(1,2 - 8,0)	7,5(2,0 - 9,0)	7,5(2,0 - 9,0)	10,8(3,1 - 13,5)	13,5(3,2 - 15,4)	15,5(3,3 - 17,4)	
COP <sup>1</sup>		4,17	3,61	3,74	4,03	4,03	3,97	3,46	3,44	
SCOP <sup>2</sup>		4,5 A+	4,2 A+	4,4 A+	4,7 A++	4,7 A++	4,5 A+	170,0 %	171,0 %	
Auslegungslast Heizen bei -10 °C	kW	3,6	4,0	4,7	4,7	4,7	7,8	9,3	9,5	
Leistungsaufnahme Heizen	kW	0,96	1,55	1,87	1,86	1,86	2,72	3,9	4,51	
Jahresstromverbrauch Heizen <sup>3</sup>	kWh/a	1.120	1.333	1.495	1.393	1.394	2.424	—	—	
<b>Innengerät</b>										
Externe statische Pressung <sup>4</sup> (min. - max.)	Pa	30(10 - 150)	30(10 - 150)	30(10 - 150)	30(10 - 150)	30(10 - 150)	40(10 - 150)	50(10 - 150)	50(10 - 150)	
Luftmenge	ni / mi / ho	m <sup>3</sup> /h	600/780/840	720/900/960	900/1140/1260	900/1140/1260	900/1140/1260	1260/1560/1920	1380/1740/2040	1500/1920/2160
Entfeuchtung	l/h		0,9	1,9	1,7	2,7	2,7	3,2	4,1	4,9
Schallleistungspegel <sup>5</sup>	ni / mi / ho	dB(A)	22/27/30	25/30/34	23/26/30	23/26/30	23/26/30	25/29/33	27/31/35	29/35/39
Schallleistungsp. (hoch)	ni / mi / ho	dB(A)	45/50/53	48/53/57	46/49/53	46/49/53	46/49/53	48/52/56	50/54/58	52/58/62
Abmessungen	H x B x T	mm	250x800x730	250x800x730	250x1000x730	250x1000x730	250x1000x730	250x1400x730	250x1400x730	250x1400x730
Nettogewicht	kg		25	25	30	30	30	39	39	39
nanoe X-Generator			Version 2	Version 2	Version 2	Version 2	Version 2	Version 2	Version 2	Version 2
<b>Außengerät</b>										
Spannungsversorgung	V		230	230	230	230	400	400	400	400
Betriebsstrom	Kühlen	A	4,00	6,60	6,95	8,60	2,90	3,60	5,30	6,30
	Heizen	A	4,50	7,00	8,30	8,60	2,95	4,30	6,10	7,15
Luftmenge	Kühlen / Heizen	m <sup>3</sup> /h	2.046/2.184	2.520/2.520	2.520/2.520	3.660/3.600	3.660/3.600	7.080/6.480	7.500/6.720	7.740/6.960
Schallleistungspegel (hoch)	Kühlen / Heizen	dB(A)	43/44	46/48	47/50	48/50	48/50	52/52	53/53	54/54
Schallleistungsp. (hoch)	Kühlen / Heizen	dB(A)	62/64	64/67	65/69	65/67	65/67	69/69	70/70	71/71
Abmessungen	H x B x T	mm	695x875x320	695x875x320	695x875x320	996x940x340	996x940x340	1416x940x340	1416x940x340	1416x940x340
Nettogewicht	kg		42	42	43	65	65	98	98	98
Leitungsanschlüsse	Flüssigkeitsl.	mm [Zoll]	6,35 (1/4)	6,35 (1/4)	6,35 (1/4) <sup>6</sup>	9,52(3/8)	9,52(3/8)	9,52(3/8)	9,52(3/8)	9,52(3/8)
	Sauggasleitung	mm [Zoll]	12,70 (1/2)	12,70 (1/2)	12,70 (1/2) <sup>7</sup>	15,88(5/8)	15,88(5/8)	15,88(5/8)	15,88(5/8)	15,88(5/8)
Leitungslänge (min. - max.)	m		3 - 40	3 - 40	3 - 40	5 - 50	5 - 50	5 - 85	5 - 85	5 - 85
Höhenunterschied AG niedriger/höher <sup>8</sup>	m		15/30	15/30	15/30	15/30	15/30	15/30	15/30	15/30
Vorgefüllte Leitungslänge	m		30	30	30	30	30	30	30	30
Zus. Kältemittelfüllmenge	g/m		15	15	15	45	45	45	45	45
Vorg. Kältemittelmenge (R32)/CO <sub>2</sub> -Äquivalent	kg / t		1,13/0,76	1,13/0,76	1,15/0,78	1,95/1,32	1,95/1,32	3,05/2,06	3,05/2,06	3,05/2,06
Außentemperatur- Grenzwerte (min / max.)	Kühlen / Heizen	°C	-15/+46	-15/+46	-15/+46	-15/+48	-15/+48	-20/+48 <sup>9</sup>	-20/+48 <sup>9</sup>	-20/+48 <sup>9</sup>

Innengerät	Bestell-Nr.	758.2357	758.2357	758.2358	758.2358	758.2358	758.2359	758.2359	758.2359
Außengerät	Bestell-Nr.	758.2269	758.2270	758.2271	758.2272	758.2276	758.2277	758.2278	758.2279
CZ-RTC6 Kabelfernbedienung	Bestell-Nr. 758.2695	CZ-CAPWFC1 WLAN-Interface				Bestell-Nr. 758.2612			
CZ-RTC6BL Kabelfernbedienung Bluetooth	Bestell-Nr. 758.2696	PAW-PACR3 Interface für Redundanzschaltung				Bestell-Nr. 758.1608			
CZ-RTC6BLW Kabelfernbedienung Bluetooth + WLAN	Bestell-Nr. 758.2720	CZ-CENSC1 Econavi-Sensor				Bestell-Nr. 758.1720			
CZ-RTC5B Kabelfernbedienung Eco- & Datenavi	Bestell-Nr. 758.2554	CZ-56DAF2 Luftausblaskammer für S-3650PF3E				Bestell-Nr. 758.1588			
CZ-RWS3 IR-Fernbedienung	Bestell-Nr. 758.2592	CZ-90DAF2 Luftausblaskammer für S-6071PF3E				Bestell-Nr. 758.1589			
CZ-RWRC3 Empfänger für IR-Fernbedienung	Bestell-Nr. 758.2611	CZ-160DAF2 Luftausblaskammer für S-1014PF3E				Bestell-Nr. 758.1590			

1) EER-/COP-Werte werden in Übereinstimmung mit EN14511 berechnet. 2) Energieeffizienzskala von A+++ bis D und Berechnung der SEER/SCOP-Werte, ohne Einheit, bei Modellen mit einer Nennleistung bis 12,0 kW gemäß EU-Verordnung 626/2011. Berechnung der jahreszeitbedingten Raumkühlungs- bzw. Raumheizungs-Energieeffizienz (η<sub>sc</sub>/η<sub>hc</sub>-Werte), angegeben in Prozent, bei Modellen mit einer Nennleistung über 12,0 kW gemäß EN 14825. 3) Bei Werkseinstellungen. 4) Werkseinstellung mit mittlerer externer statischer Pressung. 5) Messpositionen - Innengerät: 1,5 m unterhalb der Decke mittig unter dem Gerät. Die Messwerte basieren auf EUROVENT-Dokument 6/C/006-97. 6) Für den Anschluss der Flüssigkeitsleitung ist auf der Innengeräteseite ein Reduzierstück (Ø 6,35 - 9,52 mm) zu verwenden. 7) Für den Anschluss der Sauggasleitung ist auf der Innengeräteseite ein Reduzierstück (Ø 12,70 - 15,88 mm) zu verwenden. 8) Außengerät niedriger / höher angeordnet als das Innengerät. 9) Bei Begrenzung der Leitungslänge auf 30 m für die 10- bis 14-kW-Modelle (100/125/140PZH3E5/8) ist der Kühlbetrieb auch bis -20 °C möglich. Hinweise: Für das Innengerät wird eine Absicherung mit 3 A empfohlen. Die angegebenen Werte gelten für die standardmäßige Installation in horizontaler Ausrichtung in einer Zwischendecke bei Luftsaug von hinten und ausgeschalteter nanoe™ X-Funktion.

R32 SEER 7,1 SCOP 4,7 INVERTER+ -20 °C Kühlbetrieb -20 °C Heizbetrieb nanoeX 22 dB(A) DC-Ventilator Integrierter Filter R22/R410A-Umrüstung Optionales WLAN GLT Konnektivität 5 Jahre Herstellergarantie

SEER- und SCOP-Wert: Für S-6071PF3E + U-71PZH3E5. Flüsterbetrieb: Für S-3650PF3E + U-36PZH3E5. Internet-Steuerung: Optional.

**PACi | PE3 Kanalgeräte mit hoher statischer Pressung (20,0 und 25,0 kW) | R32**

**Nicht nur umweltfreundlich, sondern wegweisend.**

Für die neuen großen PACi-Systeme mit R32 stehen nicht nur komplett überarbeitete Innengeräte, sondern auch PACi-Wasserwärmeübertrager zur Verfügung.



**1 Kompakte und leichte Innengeräte**

Die neuen kompakten, leichten und zerlegbaren Innengeräte erleichtern den Einbau und die Wartung, insbesondere bei begrenztem Platzangebot.

**2 Einfacher Einbau durch zerlegbares Innengerät**

Der Wärmeübertrager und die Ventilatoreinheit (Ventilator und Gehäuse) können bei der Montage voneinander getrennt werden. Auf diese Weise werden die Installationsmöglichkeiten bei engen Platzverhältnissen erheblich erweitert.

**3 Hohe externe statische Pressung einstellbar**

Die hohe externe statische Pressung ermöglicht längere Luftkanäle und flexiblere Installationsmöglichkeiten.

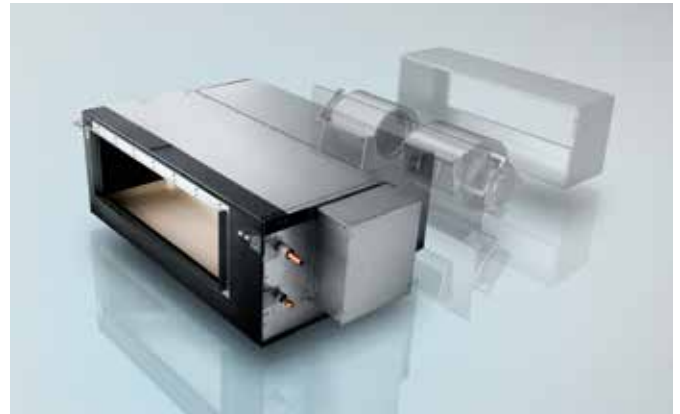

**4 Kompatibel zu Panasonic Cloud-Anwendungen**

Mit den Panasonic Cloud-Anwendungen<sup>1</sup> können auch die PACi-Systeme mit 20 und 25 kW über ein Smartphone gesteuert werden.

1) WLAN-Interface CZ-CAPWFC1 von Panasonic erforderlich.

**Kompakte, leichte und energieeffiziente Innengeräte**

Das um 15 % verringerte Gewicht vereinfacht die Montagearbeiten erheblich.

	Bisheriges Modell	Neues Modell
20,0 kW	100 kg	<b>86 kg</b>
25,0 kW	104 kg	<b>88 kg</b>

**Tiefe verringert um 230 mm**



**3-stufig einstellbare externe statische Pressung**

Um mehr Flexibilität bei der Installation zu ermöglichen, ist die externe statische Pressung in drei Stufen auf 75, 130<sup>2</sup>, und max. 200 Pa<sup>2</sup> einstellbar.

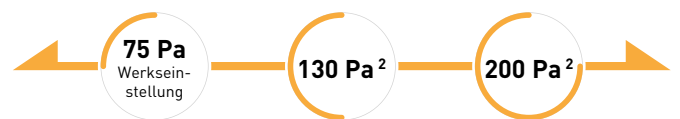

2) Gilt für S-250PE3E5B.

**Einfache Montage durch leichte Komponenten**

Die Innengeräte können leicht in 3 Komponenten mit max. 48 kg zerlegt werden.



**Abmessungen und Gewicht der einzelnen Komponenten**



Gewichtsangaben gelten für S-200PE3E5B.



Kombinierbar mit allen Panasonic Konnektivitätstösungen. Weitere Informationen bei „Regelung und Konnektivität“.

**CONEX**



Optionale Bedieneinheit:  
**CONEX-Kabelfernbedie-**  
**nung**  
CZ-RTC6 // CZ-RTC6BL



Optionale Bedieneinheit:  
**Infrarot-Fernbedie-**  
**nung**  
CZ-RWS3 + CZ-RWRC3



Optionaler Econavi-  
**Sensor**  
CZ-CENSC1

			Dreiphasige Außengeräte (400 V)	
			20,0 kW	25,0 kW
<b>Innengerät</b>			<b>S-200PE3E5B</b>	<b>S-250PE3E5B</b>
<b>Außengerät</b>			<b>U-200PZH2E8</b>	<b>U-250PZH2E8</b>
Nennkühlleistung (min. - max.)	kW		19,5 [5,7 - 21,0]	23,2 [6,1 - 27,0]
EER <sup>1</sup>			3,22	3,11
$\eta_{b,c}$ <sup>2</sup>			<b>207,0 %</b>	<b>190,6 %</b>
Auslegungslast Kühlen	kW		19,5	23,2
Leistungsaufnahme Kühlen	kW		6,06	7,46
Nennheizleistung (min. - max.)	kW		22,4 [5,0 - 25,0]	28,0 [5,5 - 29,0]
COP <sup>1</sup>			3,61	3,41
$\eta_{b,h}$ <sup>2</sup>			<b>141,3 %</b>	<b>142,7 %</b>
Auslegungslast Heizen bei -10 °C	kW		17,0	20,0
Leistungsaufnahme Heizen	kW		6,21	8,21
<b>Innengerät</b>				
Spannungsversorgung	V / Ph / Hz		230 / 1 / 50	230 / 1 / 50
Externe statische Pressung (einstellbar)	Pa		75 <sup>3</sup> - 120 - 180	75 <sup>3</sup> - 130 - 200
Luftmenge	ni / mi / ho	m <sup>3</sup> /h	3.180 / 3.780 / 4.320	3.540 / 4.320 / 5.040
Schalldruckpegel <sup>4</sup>	ni / mi / ho	dB(A)	41 / 44 / 46	42 / 45 / 47
Abmessungen	H x B x T	mm	486 x 1.456 x 916	486 x 1.456 x 916
Nettogewicht	kg		86	88
<b>Außengerät</b>				
Spannungsversorgung	V / Ph / Hz		400 / 3 / 50	400 / 3 / 50
Empfohlene Absicherung	A		30	30
Luftmenge	Kühlen / Heizen	m <sup>3</sup> /h	9.840 / 9.840	9.600 / 9.600
Schalldruckpegel (hoch)	Kühlen / Heizen	dB(A)	59 / 61	59 / 63
Schallleistungspegel (hoch)	Kühlen / Heizen	dB(A)	77 / 79	78 / 82
Abmessungen <sup>5</sup>	H x B x T	mm	1.500 x 980 x 370	1.500 x 980 x 370
Nettogewicht	kg		117	128
Leitungsanschlüsse	Flüssigkeitsleitung	mm (Zoll)	9,52 (3/8)	12,70 (1/2)
	Sauggasleitung	mm (Zoll)	25,40 (1)	25,40 (1)
Leitungslänge (min. - max.)	m		5 - 90	5 - 60
Höhenunterschied IG/AG (max.)	m		30	30
Vorgefüllte Leitungslänge	m		30	30
Zus. Kältemittelfüllmenge	g/m		60	80
Vorgefüllte Kältemittelmenge [R32] / CO <sub>2</sub> -Äquivalent	kg / t		4,20 / 2,835	5,20 / 3,51
Außentemperatur-Grenzwerte (min / max.)	Kühlen	°C	-15 / +46	-15 / +46
	Heizen	°C	-20 / +24	-20 / +24
<b>Innengerät</b>				
	<b>Bestell-Nr.</b>		<b>758.2602</b>	<b>758.2603</b>
<b>Außengerät</b>				
	<b>Bestell-Nr.</b>		<b>758.2242</b>	<b>758.2243</b>
<b>CZ-RTC6</b> Kabelfernbedienung	<b>Bestell-Nr. 758.2695</b>	<b>CZ-RWRC3</b> Empfänger für IR-Fernbedienung	<b>Bestell-Nr. 758.2611</b>	
<b>CZ-RTC6BL</b> Kabelfernbedienung Bluetooth	<b>Bestell-Nr. 758.2696</b>	<b>CZ-CAPWFC1</b> WLAN-Interface	<b>Bestell-Nr. 758.2612</b>	
<b>CZ-RTC6BLW</b> Kabelfernbedienung Bluetooth + WLAN	<b>Bestell-Nr. 758.2720</b>	<b>PAW-PACR3</b> Interface für Redundanzschaltung	<b>Bestell-Nr. 758.1608</b>	
<b>CZ-RTC5B</b> Kabelfernbedienung Eco- & Datenavi	<b>Bestell-Nr. 758.2554</b>	<b>CZ-CENSC1</b> Econavi-Sensor	<b>Bestell-Nr. 758.1720</b>	
<b>CZ-RWS3</b> IR-Fernbedienung	<b>Bestell-Nr. 758.2592</b>			

1) EER-/COP-Werte werden in Übereinstimmung mit EN14511 berechnet. 2) Energieeffizienzklassenskala von A+++ bis D und Berechnung der SEER/SCOP-Werte, ohne Einheit, bei Modellen mit einer Nennleistung bis 12,0 kW gemäß EU-Verordnung 626/2011. Berechnung der jahreszeitbedingten Raumkühlungs- bzw. Raumheizungs-Energieeffizienz ( $\eta_{b,c}$ -/ $\eta_{b,h}$ -Werte), angegeben in Prozent, bei Modellen mit einer Nennleistung über 12,0 kW gemäß EN 14825. 3) Werkseinstellung mit niedriger externer statischer Pressung. 4) Messpositionen - Innengerät: 1,5 m unterhalb der Decke mittig unter dem Gerät. Die Messwerte basieren auf EUROVENT-Dokument 6/C/006-97. 5) Für den Leitungsanschluss sind in der Breite am Innengerät 100 mm und am Außengerät 70 mm hinzuzuaddieren. Hinweise: Filter sind nicht enthalten.



Internet-Steuerung: Optional.

## Dual-, Trio- und Quattro-Systeme | R32

Mit PACi- und PACi NX-Außengeräten von Panasonic sind bis zu 4 Innengeräte gleichzeitig kombinierbar, d. h. sie können als Dual-, Trio- oder Quattro-Systeme eingesetzt werden. Diese Systeme eignen sich besonders zur Klimatisierung von Gemeinschaftsbereichen, da die verteilte Anordnung der Innengeräte eine Streuung der Schallpegelkonzentration sowie ein rasches Erreichen der Solltemperatur im gesamten Raum ermöglicht. Zur Auswahl steht eine breite Palette unterschiedlicher Innengerätetypen (Wand-, Kassetten-, Kanal- und Deckenunterbaugeräte), wobei nur Innengeräte desselben Typs in einem System miteinander kombiniert werden können.

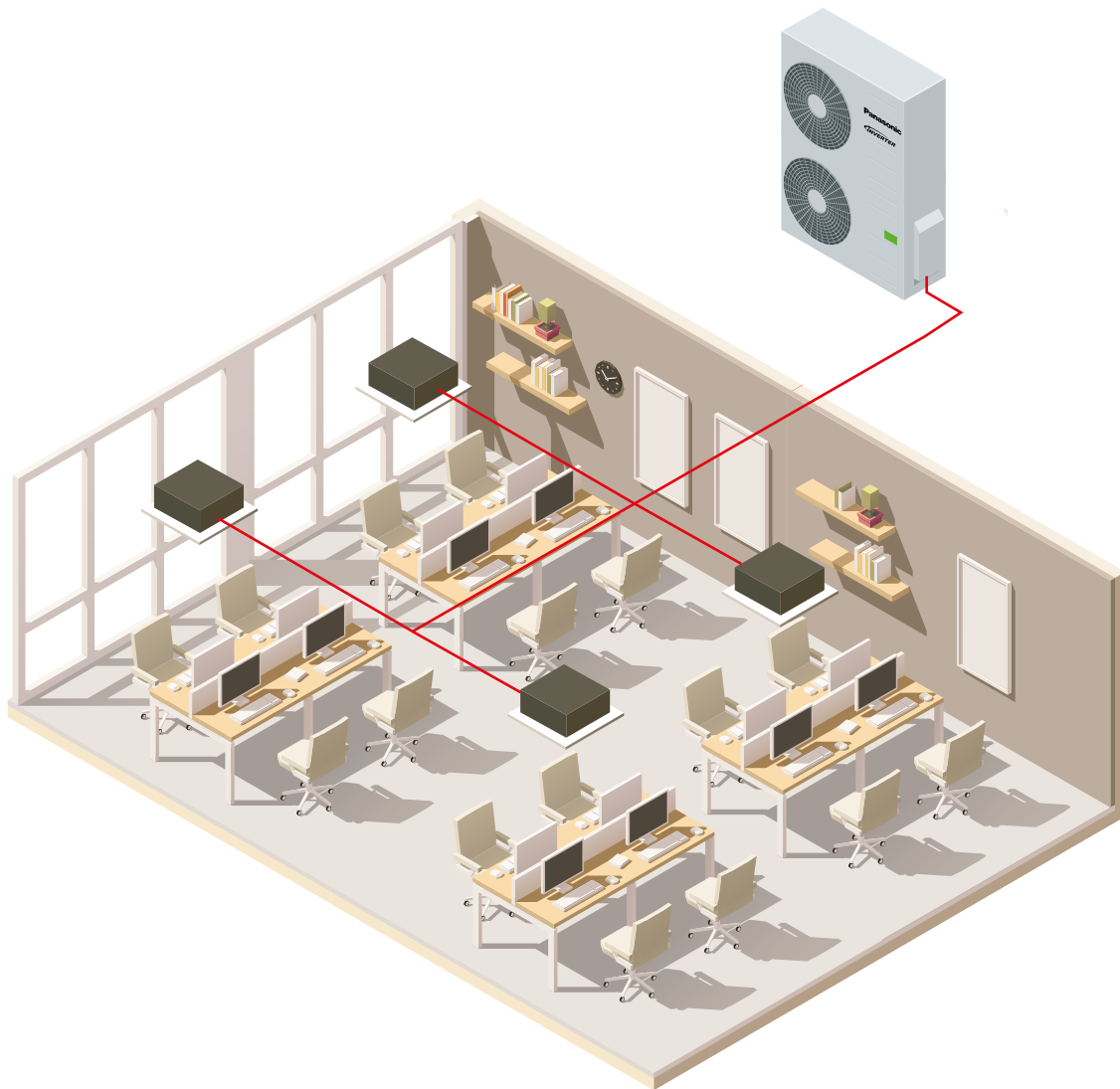

### 1 PACi NX Standard von 10,0 bis 14,0 kW

Mit PACi NX Standard-Außengeräten von Panasonic sind bis zu 2 Innengeräte kombinierbar, d. h. sie können als Single-Split und als Dual-Systeme eingesetzt werden. Die Kombinationen ergeben sich aus der nachfolgenden Auswahltabelle. Alle Geräte arbeiten gleichzeitig und mit denselben Einstellungen.

### 2 PACi NX Elite von 7,1 bis 14,0 kW

Bis zu 4 Innengeräte sind kombinierbar mit einem einzigen Außengerät. Die PACi NX Elite-Außengeräte U-71, U-100, U-125 und U-140 von Panasonic können als Dual-, Trio- und Quattro-Systeme eingesetzt werden. Die Kombinationen ergeben sich aus der nachfolgenden Auswahltabelle. Alle Geräte arbeiten gleichzeitig und mit denselben Einstellungen.

### 3 PACi Elite mit 20 und 25 kW

Bis zu 4 Innengeräte sind kombinierbar mit einem einzigen Außengerät. Die PACi-Außengeräte U-200 und U-250 von Panasonic können als Dual-, Trio- und Quattro-Systeme eingesetzt werden. Die Kombinationen ergeben sich aus der nachfolgenden Auswahltabelle. Alle Geräte arbeiten gleichzeitig und mit denselben Einstellungen.

**PACi NX Elite: Mögliche Systemkombinationen mit 7,1 bis 14,0 kW | R32**

Innengerät	Außengerät			
	7,1 kW	10,0 kW	12,5 kW	14,0 kW
3,6 kW	Dual U-71 (S-3650, S-3650)	Trio U-100 (S-3650, S-3650, S-3650)	Quattro U-125 (S-3650, S-3650, S-3650, S-3650)	
5,0 kW		Dual U-100 (S-3650, S-3650)		Trio U-140 (S-3650, S-3650, S-3650)
6,0 kW			Dual U-125 (S-6010, S-6010)	
7,1 kW	Single <sup>1</sup> U-71 (S-6010)			Dual U-140 (S-6010, S-6010)
10,0 kW		Single <sup>1</sup> U-100 (S-6010)		
12,5 kW			Single <sup>1</sup> U-125 (S-1014)	
14,0 kW				Single <sup>1</sup> U-140 (S-1014)

**PACi NX Standard: Mögliche Systemkombinationen mit 10,0 bis 14,0 kW | R32**

Innengerät	Außengerät		
	10,0 kW	12,5 kW	14,0 kW
5,0 kW	Dual U-100 (S-3650, S-3650)		
6,0 kW		Dual U-125 (S-6010, S-6010)	
7,1 kW			Dual U-140 (S-6010, S-6010)
10,0 kW	Single <sup>1</sup> U-100 (S-6010)		
12,5 kW		Single <sup>1</sup> U-125 (S-1014)	
14,0 kW			Single <sup>1</sup> U-140 (S-1014)

**PACi Elite: Mögliche Systemkombinationen mit 20,0 bis 25,0 kW | R32**

Innengerät	Außengerät	
	20,0 kW	25,0 kW
5,0 kW	Quattro U-200 (S-3650, S-3650, S-3650, S-3650)	
6,0 kW		Quattro U-250 (S-6010, S-6010, S-6010, S-6010) / Quattro U-250 (S-6071, S-6071, S-6071, S-6071)
7,1 kW	Trio U-200 (S-6010, S-6010, S-6010) / Trio U-200 (S-6071, S-6071, S-6071)	
10,0 kW	Dual U-200 (S-6010, S-6010) / Dual U-200 (S-1014, S-1014)	
12,5 kW		Dual U-250 (S-1014, S-1014)
20,0 kW	Single <sup>1</sup> U-200 (S-200)	
25,0 kW		Single <sup>1</sup> U-250 (S-250)

1) PACi Single-Split-System

# Außen- und Innengeräte für Dual-, Trio- und Quattro-Systeme | R32



## PACi NX Elite Außengeräte | R32

			7,1 kW	10,0 kW	12,5 kW	14,0 kW	20,0 kW	25,0 kW	
<b>Einphasige Außengeräte (230 V)</b>			<b>U-71PZH3E5</b>	—	—	—	—	—	
<b>Dreiphasige Außengeräte (400 V)</b>			<b>U-71PZH3E8</b>	<b>U-100PZH3E8</b>	<b>U-125PZH3E8</b>	<b>U-140PZH3E8</b>	<b>U-200PZH2E8</b>	<b>U-250PZH2E8</b>	
Nennkühlleistung (min. – max.)	kW		6,8(2,2-9,0)	9,5(3,1-12,5)	12,1(3,2-14,0)	13,4(3,3-16,0)	20,0(5,7-22,4)	25,0(6,1-28,0)	
Nennheizleistung (min. – max.)	kW		8,0(2,0-9,0)	11,2(3,1-14,0)	14,0(3,2-16,0)	16,0(3,3-18,0)	22,4(5,0-25,0)	28,0(5,5-31,5)	
Spannungsversorgung	Einphasig	V	230	230	230	230	—	—	
	Dreiphasig	V	400	400	400	400	400	400	
Verbindungskabel		mm <sup>2</sup>	2 x 1,5 od. 2,5	2 x 1,5 od. 2,5	2 x 1,5 od. 2,5	2 x 1,5 od. 2,5	—	—	
Luftmenge	Kühlen / Heizen	m <sup>3</sup> /h	3.660/3.600	7.080/6.480	7.500/6.720	7.740/6.960	9.840 / 9.840	9.600 / 9.600	
	Schallleistungspegel (hoch)	Kühlen / Heizen	dB(A)	48/50	52/52	53/53	54/54	59/61	59/63
Schallleistungspegel (hoch)	Kühlen / Heizen	dB(A)	65/67	69/69	70/70	71/71	77/79	78/82	
	Abmessungen	H x B x T	mm	996 x 940 x 340	1.416 x 940 x 340	1.416 x 940 x 340	1.416 x 940 x 340	1.500 x 980 x 370	1.500 x 980 x 370
Nettogewicht		kg	65	98	98	98	117	128	
Leitungsanschlüsse	Flüssigkeitsleitung	mm (Zoll)	9,52(3/8)	9,52(3/8)	9,52(3/8)	9,52(3/8)	9,52(3/8)	12,70(1/2)	
	Sauggasleitung	mm (Zoll)	15,88(5/8)	15,88(5/8)	15,88(5/8)	15,88(5/8)	25,40(1)	25,40(1)	
Leitungslänge (min. – max.)		m	5 – 50	5 – 85	5 – 85	5 – 85	5 – 80	5 – 60	
Höhenunterschied IG/AG (max.)		m	15/30 <sup>1</sup>	15/30 <sup>1</sup>	15/30 <sup>1</sup>	15/30 <sup>1</sup>	30	30	
Vorgefüllte Leitungslänge		m	30	30	30	30	30	30	
Zus. Kältemittelfüllmenge		g/m	45	45	45	45	60	80	
Vorgefüllte Kältemittelmenge (R32) / CO <sub>2</sub> -Äquivalent		kg / t	1,95/1,32	3,05/2,06	3,05/2,06	3,05/2,06	4,20/2,835	5,20/3,51	
Außentemperatur-Grenzwerte (min / max.)	Kühlen	°C	-15/+48	-20/+48 <sup>2</sup>	-20/+48 <sup>2</sup>	-20/+48 <sup>2</sup>	-15/+46	-15/+46	
	Heizen	°C	-20/24	-20/24	-20/24	-20/24	-20/+24	-20/+24	
<b>einphasige Außengeräte</b>			<b>Bestell-Nr.</b>	<b>758.2272</b>	—	—	—	—	
<b>dreiphasige Außengeräte</b>			<b>Bestell-Nr.</b>	<b>758.2276</b>	<b>758.2277</b>	<b>758.2278</b>	<b>758.2279</b>	<b>758.2242</b>	<b>758.2243</b>



## PACi NX Standard Außengeräte | R32

			10,0 kW	12,5 kW	14,0 kW	
<b>Dreiphasige Außengeräte (400 V)</b>			<b>U-100PZ3E8</b>	<b>U-125PZ3E8</b>	<b>U-140PZ3E8</b>	
Nennkühlleistung (min. – max.)	kW		10,0(3,0-11,5)	12,5(3,2-13,5)	14,0(3,3-15,0)	
Nennheizleistung (min. – max.)	kW		10,0(3,0-14,0)	12,5(3,3-15,0)	14,0(3,4-16,0)	
Spannungsversorgung	Dreiphasig	V	400	400	400	
Verbindungskabel		mm <sup>2</sup>	2 x 1,5 od. 2,5	2 x 1,5 od. 2,5	2 x 1,5 od. 2,5	
Luftmenge	Kühlen / Heizen	m <sup>3</sup> /h	4.380/4.380	4.920/4.800	5.040/4.920	
	Schallleistungspegel (hoch)	Kühlen / Heizen	dB(A)	52/52	55/55	56/56
Schallleistungspegel (hoch)	Kühlen / Heizen	dB(A)	70/70	73/73	74/74	
	Abmessungen	H x B x T	mm	996 x 980 x 370	996 x 980 x 370	996 x 980 x 370
Nettogewicht		kg	83	87	87	
Leitungsanschlüsse	Flüssigkeitsleitung	mm (Zoll)	9,52(3/8)	9,52(3/8)	9,52(3/8)	
	Sauggasleitung	mm (Zoll)	15,88(5/8)	15,88(5/8)	15,88(5/8)	
Leitungslänge (min. – max.)		m	5 – 50	5 – 50	5 – 50	
Höhenunterschied IG/AG (max.)		m	15/30 <sup>1</sup>	15/30 <sup>1</sup>	15/30 <sup>1</sup>	
Vorgefüllte Leitungslänge		m	30	30	30	
Zus. Kältemittelfüllmenge		g/m	45	45	45	
Vorgefüllte Kältemittelmenge (R32) / CO <sub>2</sub> -Äquivalent		kg / t	2,4/1,62	2,8/1,89	2,8/1,89	
Außentemperatur-Grenzwerte (min / max.)	Kühlen	°C	-10 / +43	-10 / +43	-10 / +43	
	Heizen	°C	-15/+24	-15/+24	-15/+24	
<b>dreiphasige Außengeräte</b>			<b>Bestell-Nr.</b>	<b>758.2288</b>	<b>758.2289</b>	<b>758.2290</b>

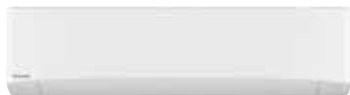

Internet-Steuerung: Optional.



PK3 Wandgeräte	Innengerät	Kühlleistung	Heizleistung	Abmessungen	Schalldruckpegel	Luftmenge	Bestell-Nr.
		kW	kW	H x B x T mm	ni / mi / ho dB(A)	ni / mi / ho m³/h	
3,6 / 5,0 kW	S-3650PK3E	3,6 – 5,0	4,0 – 5,6	302 x 1.120 x 236	27/31/35 <sup>3</sup>	540 / 660 / 780 <sup>3</sup>	758.2360
6,0 / 7,1 kW	S-6010PK3E	6,1 – 10,0	7,0 – 8,0	302 x 1.120 x 236	40/44/47 <sup>3</sup>	870 / 1.050 / 1.200 <sup>3</sup>	758.2361

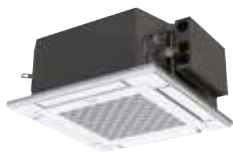

Internet-Steuerung: Optional.



PY3 Rastermaß-Kassetten (60x60)	Modell (Blende CZ-KPY4)	Kühlleistung	Heizleistung	Abmessungen Innengerät	Abmessungen Blende	Schalldruckpegel	Luftmenge	Innengerät		Blende
		kW	kW	H x B x T mm	H x B x T mm	ni / mi / ho dB(A)	ni / mi / ho m³/h	Bestell-Nr.	€	Bestell-Nr.
3,6 kW	S-36PY3E	3,60	3,60	243 x 575 x 575	30 x 625 x 625	25 / 30 / 34	360 / 420 / 570	758.2366	1.159,00	758.2369
5,0 kW	S-50PY3E	5,00	5,00	243 x 575 x 575	30 x 625 x 625	27 / 34 / 39	390 / 570 / 720	758.2367	1.171,00	758.2369
6,0 kW	S-60PY3E	6,00	6,00	243 x 575 x 575	30 x 625 x 625	31 / 37 / 43	480 / 630 / 840	758.2368	1.292,00	758.2369



Internet-Steuerung: Optional.



PU3 Vierwege-Kassetten (90x90)	Modell (Blenden CZ-KPU3W / CZ-KPU3AW)	Kühlleistung	Heizleistung	Abmessungen Innengerät	Abmessungen Blende	Schalldruckpegel	Luftmenge	Innengerät		Blende
		kW	kW	H x B x T mm	H x B x T mm	ni / mi / ho dB(A)	ni / mi / ho m³/h	Bestell-Nr.	€	Bestell-Nr.
3,6 / 5,0 kW	S-3650PU3E	3,6 – 5,0	4,0 – 5,6	256 x 840 x 840	33,5 x 950 x 950	27/28/30 <sup>3</sup>	690 / 780 / 870 <sup>3</sup>	758.2354	941,00	758.2606 / 758.2607
6,0 / 7,1 kW	S-6071PU3E	6,0 – 7,1	7,0 – 8,0	256 x 840 x 840	33,5 x 950 x 950	28/31/36 <sup>3</sup>	780 / 960 / 1260 <sup>3</sup>	758.2355	1.090,00	758.2606 / 758.2607
10,0 / 12,5 / 14,0 kW	S-1014PU3E	10,0 – 14,0	11,2 – 16,0	319 x 840 x 840	33,5 x 950 x 950	32/38/45 <sup>3</sup>	1080 / 1560 / 2160 <sup>3</sup>	758.2356	1.697,00	758.2606 / 758.2607



Internet-Steuerung: Optional.



PT3 Deckenunterbaugeräte	Innengerät	Kühlleistung	Heizleistung	Abmessungen	Schalldruckpegel	Luftmenge	Bestell-Nr.
		kW	kW	H x B x T mm	ni / mi / ho dB(A)	ni / mi / ho m³/h	
3,6 / 5,0 kW	S-3650PT3E	3,5 – 5,0	4,0 – 5,6	235 x 960 x 690	28/32/36 <sup>3</sup>	630 / 720 / 840 <sup>3</sup>	758.2362
6,0 / 7,1 kW	S-6071PT3E	6,0 – 6,8	7,0 – 8,0	235 x 1.275 x 690	29/34/38 <sup>3</sup>	870 / 1.020 / 1.200 <sup>3</sup>	758.2363
10,0 / 12,5 / 14,0 kW	S-1014PT3E	9,5 – 13,4	11,2 – 16,0	235 x 1.590 x 690	34/37/42 <sup>3</sup>	1.380 / 1.500 / 1.800 <sup>3</sup>	758.2364



Internet-Steuerung: Optional.



PF3 Kanalgeräte für flexible Installation	Innengerät	Kühlleistung	Heizleistung	Abmessungen	Externe statische Pressung	Schalldruckpegel	Luftmenge	Bestell-Nr.
		kW	kW	H x B x T mm	(min. – max.) Pa	ni / mi / ho dB(A)	ni / mi / ho m³/h	
3,6 / 5,0 kW	S-3650PF3E	3,6 – 5,0	4,0 – 5,6	250 x 800 x 730	30 (10 – 150)	22/27/30 <sup>3</sup>	600 / 780 / 840 <sup>3</sup>	758.2357
6,0 / 7,1 kW	S-6071PF3E	5,7 – 6,8	7,0 – 7,5	250 x 1.000 x 730	30 (10 – 150)	23/26/30 <sup>3</sup>	900 / 1.140 / 1.260 <sup>3</sup>	758.2358
10,0 / 12,5 / 14,0 kW	S-1014PF3E	9,5 – 13,4	10,8 – 13,5	250 x 1.400 x 730	30 (10 – 150)	25/29/33 <sup>3</sup>	1.260 / 1.560 / 1.920 <sup>3</sup>	758.2359

1) Außengerät niedriger / höher angeordnet als das Innengerät. 2) Bei Begrenzung der Leitungslänge auf 30 m für die 10- bis 14-kW-Modelle (100/125/140PZH3E5/8) ist der Kühlbetrieb auch bis -20 °C möglich. 3) Angaben gelten jeweils für die Baugrößen 36 / 60 / 100.

Nenn-Bedingungen: Raumtemperatur Kühlen: 27 °C TK / 19 °C FK, Außentemperatur Kühlen: 35 °C TK / 24 °C FK, Raumtemperatur Heizen: 20 °C TK, Außentemperatur Heizen: 7 °C TK / 6 °C FK. (TK: Trockenkugltemperatur; FK: Feuchtkugltemperatur). Änderungen und Irrtümer vorbehalten. Ausführliche Informationen zur Ökodesign-Richtlinie (ErP) finden Sie auf unseren Websites www.aircon.panasonic.de bzw. www.ptc.panasonic.eu.

## PRO-HT Speicherbaureihe für PACi

Der für gewerbliche Anwendungsfälle konzipierte PRO-HT Speicher ist die optimale Lösung für die effiziente Warmwasserbereitung mit PACi-Außengeräten mit R32.

Maximale  
Wasseraustritts-  
temperatur  
**65 °C**



### 380-l-Pufferspeicher für Heizen und Kühlen mit 20-kW-PACi-System

- Ideale Lösung für kleinere Büros
- Kostengünstige Lösung für einfache Heiz- und Kühlanwendungen mit Wasser
- Wasser-Austrittstemperaturen bis 45 °C

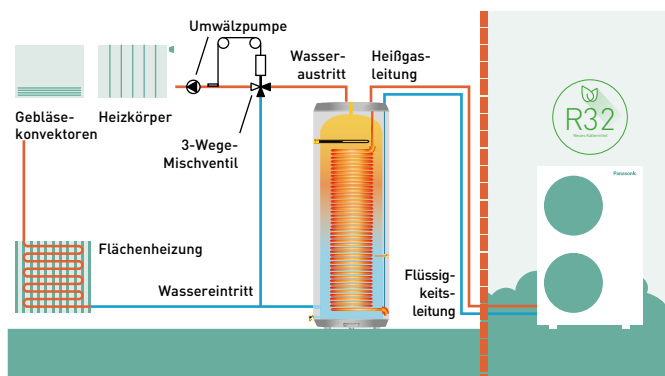

### Eins-zu-eins-Lösung mit PACi Elite

Modell	Speichertyp	Kompatibles Außengerät	Wasservorlauf-temperatur (°C)
PAW-VP380L	Heizen und Kühlen	U-200PZH2E8	5 bis 45 °C

### 1 Hohe Leistung, große Ersparnis

- COP von 3,26 bei A7 und einer Vorlauftemperatur von 45 °C
- Max. Wasser-Austrittstemperatur 45 °C
- Energieeffizienzklasse: A+++ (Skala von A+++ bis D)

### 2 Einfache wasserbasierte Heiz- und Kühllösung

- Effiziente Warmwasserbereitung ohne Elektroheizstab
- Kostengünstige Installation ohne zusätzliches Zubehör

### 3 Zuverlässige Qualität

- Speicher und Wärmeübertrager aus rostfreiem Stahl
- Intern und extern geheizt

### PRO-HT-Pufferspeicher für Heizen und Kühlen PAW-VP380L

Heizen oder Kühlen mit Wasser, kombinierbar mit Heizkörpern, Flächenheizung oder Gebläsekonvektoren



## PRO-HT TANK

## PRO-HT-Pufferspeicher für Heizen und Kühlen

### Hohe Warmwassertemperatur ohne Elektroheizstab

Der Panasonic PRO-HT Speicher eignet sich für zahlreiche Anwendungsfälle und kann in Kombination mit PACi-Geräten z. B. in Mehrfamilienhäusern und kleineren Büros eingesetzt werden.

PRO-HT Warmwasserspeicher			PAW-VP380L
Kühlleistung bei 35 °C (A35/W7)		kW	12,80
Heizleistung		kW	25,00
Heizleistung bei +7 °C (A7/W45)		kW	23,00
COP bei +7 °C (A7/W45)			3,26
<b>Energieeffizienzklasse im Heizbetrieb bei W35 (Skala von A+++ bis D)</b>			<b>A+++</b>
$\eta_{b,h}$ (LOT1) <sup>1</sup>		%	193
Abmessungen	H x Ø	mm	1.820 x 690
Transportgewicht		kg	99
Wasserseitiger Anschluss		Zoll	1¼
Wasservolumenstrom (A7/W35)		m³/h	3,9
<b>Außengerät</b>			<b>U-200PZH2E8</b>
Schalldruckpegel		dB(A)	57
Abmessungen	H x B x T	mm	1.500 x 980 x 370
Nettogewicht		kg	117
Leitungsanschlüsse	Flüssigkeitsleitung	mm (Zoll)	12,07 (1/2)
	Sauggasleitung	mm (Zoll)	19,05 (3/4)
Vorgefüllte Kältemittelmenge (R32) / CO <sub>2</sub> -Äquivalent		kg / t	4,20 (zusätzliche Füllung von 1,0 kg vor Ort erforderlich) / -
Leitungslänge (max.) <sup>2</sup>		m	30
Höhenunterschied IG/AG (max.)	AG niedriger / höher <sup>3</sup>	m	30 / 30
Nenn-Leitungslänge		m	7,5
Vorgefüllte Leitungslänge		m	> 7,5
Zus. Kältemittelfüllmenge		g/m	siehe Auslegungshandbuch
Außentemperatur-Grenzwerte (min./max.)	Heizen / Kühlen	°C	-20/+24 / -15/+46
Wasservorlauftemperatur (min./max.)	Heizen / Kühlen	°C	25/45 / 5/15
<b>PRO-HT Warmwasserspeicher</b>			<b>Bestell-Nr. 758.2624</b>
<b>Außengerät</b>			<b>Bestell-Nr. 758.2242</b>
<b>PAW-VP-RTC5B-PAC Speicher-Fernbedienung für PACi-System</b>			<b>Bestell-Nr. 758.2629</b>
<b>PAW-IU39 Zusätzliche Heizpatrone</b>			<b>Bestell-Nr. 758.3664</b>

1) Die jahreszeitbedingte Raumkühlungs- bzw. Raumheizungs-Energieeffizienz ( $\eta_{s,c}$  bzw.  $\eta_{b,h}$ ), angegeben in Prozent, wird nach den Vorgaben der EU-Verordnung 811/2013 berechnet. 2) Die Leitungslänge gilt für die Verbindung zwischen Speicher und Außengerät, umfasst jedoch keine zusätzliche Länge für das Wärmeübertragerrohr. 3) Außengerät niedriger / höher angeordnet als das Innengerät.

Dieses Produkt erfüllt die Richtlinie 98/93/EC des Rates über die Qualität von Wasser für den menschlichen Gebrauch in der durch die Richtlinie 2015/1787/EU geänderten Fassung. Die Lebensdauer des Produkts kann bei Verwendung von Grundwasser wie z. B. Brunnenwasser, von Leitungswasser, welches Salze oder andere Verunreinigungen enthält, und von Wasser mit saurer Qualität nicht gewährleistet werden. Durch Verwendung solcher Wasserqualitäten entstehende Wartungs- und Gewährleistungskosten liegen in der Verantwortung des Kunden.

Leistungsberechnung in Übereinstimmung mit Eurovent. Schalldruck gemessen in 1 m Entfernung vom Außengerät in 1,5 m Höhe.

Hinweis: Strömungswächter und Schmutzfänger sind nicht eingebaut.

### Produkthighlights

- 380 l Speichervolumen
- Warmwasserbereitung mit Temperaturen bis 45 °C ohne Elektroheizstab
- Speicher und Wärmeübertrager aus rostfreiem Stahl
- 52 m lange Rohrschlange als Wärmeübertrager
- Intern und extern geheizt
- 70 mm Wärmedämmung
- Wandstärke des Speichers 2 mm, rostfreier Stahl 316L
- Externe ABS-Verkleidung



# PACi-Systeme mit Wasserwärmeübertrager | R32

Panasonic hat einen hocheffizienten Wasserwärmeübertrager für kommerzielle Split-Klimasysteme entwickelt.

Dieses richtungsweisende Produkt erweitert die Einsatzmöglichkeiten der PACi-Systeme auf Wasser-Anwendungen.

**Wasservorlauf-  
temperatur**

Kühlen: 5 bis 15 °C  
Heizen: 30 bis 55 °C



## 1 Kostengünstige Lösung

- Energieeffizienzklasse A++ (Skala von A+++ bis D)
- Kostengünstige Wasser-Anwendungen dank dem Kostenvorteil der PACi-Systeme im Vergleich zu VRF-Systemen

## 2 Flexible und platzsparende Installationsmöglichkeiten

- Wandmontage oder Bodenaufstellung möglich
- Kompakt und leicht (nur 27 kg)

## 3 Einfache Wartung und Montage

- Schnelle, einfache Montage
- Strömungswächter beiliegend (bauseitige Installation zwingend erforderlich)
- Direkter Zugang zum Anschlusskasten

### Systembeispiel

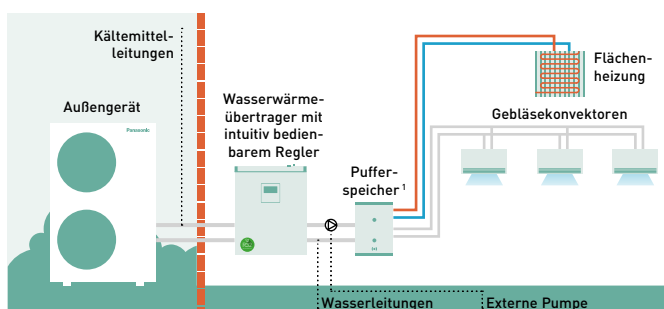

1) Pufferspeicher-Mindestvolumen: 10 l/kW  
Hinweis: Die Abbildung dient nur der Erläuterung.

## Flexible und platzsparende Installationsmöglichkeiten

### Kompaktes und leichtes Gerät

- Geringe Tiefe (nur 205 mm) für Aufstellungsorte mit geringem Platzangebot
- Geringes Gewicht (nur 27 kg) für einfache Handhabung
- Maximale Gesamtlänge der Kältemittelleitung: 90 m<sup>2</sup>

2) Gilt nur für PAW-200W5APAC.



## Zwei Installationsmöglichkeiten

- Bodenaufstellung oder besonders platzsparende Wandmontage sind möglich.
- Schnellmontage aufgrund des geringen Gewichts und der kompakten Abmessungen:  
2 Löcher bohren → 2 Haken einschrauben → Gerät einhängen → Fertig!!!

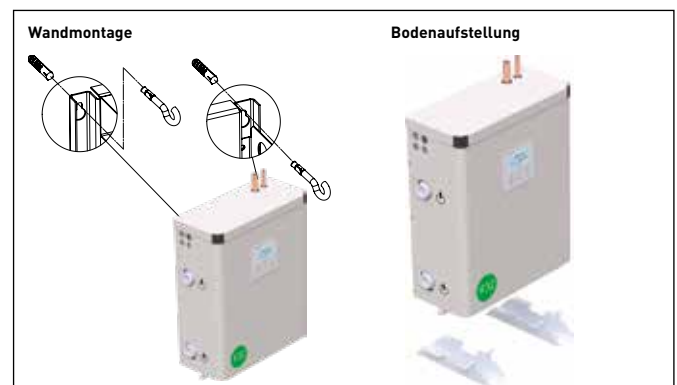



### Wasserwärmeübertrager zur Kalt- und Warmwasserbereitung mit PACi

**Konstante Wasservorlauftemperaturen von max. 55 °C erreichbar.**

#### Kurzfristige Investition

Speziell für kleinere Büros und den Einzelhandel ist der PACi-Wasserwärmeübertrager bestens geeignet. Die Investition hat sich innerhalb kürzester Zeit amortisiert. Investoren und Betreiber sparen mit diesem Produkt bares Geld.

			PAW-200W5APAC	PAW-250W5APAC
Kühlleistung <sup>1</sup>		kW	20,00	25,00
EER <sup>1</sup>			3,03	2,89
Heizleistung <sup>2</sup>		kW	23,00	28,00
COP <sup>2</sup>			2,98	2,95
$\eta_{s,h}$ (LOT1) <sup>3</sup>		%	<b>178</b>	<b>178</b>
<b>Energieeffizienzklasse (Skala von A+++ bis D)<sup>4</sup></b>			<b>A+++</b>	<b>A+++</b>
Abmessungen	H x B x T	mm	550 x 455 x 205	550 x 455 x 205
Nettogewicht		kg	27	27
Wasserseitiger Anschluss		Zoll	1 ¼ Außengewinde	1 ¼ Außengewinde
Kaltwasservolumenstrom ( $\Delta T = 5$ K)		m³/h	3,45	4,30
Warmwasservolumenstrom ( $\Delta T = 5$ K)		m³/h	4,15	4,85
Strömungswächter			im Lieferumfang enthalten	im Lieferumfang enthalten
Schmutzfänger			im Lieferumfang enthalten	im Lieferumfang enthalten
<b>Außengerät</b>			<b>U-200PZH2E8</b>	<b>U-250PZH2E8</b>
Schalldruckpegel (hoch)	Kühlen / Heizen	dB(A)	59 / 61	59 / 63
Abmessungen	H x B x T	mm	1.500 x 980 x 370	1.500 x 980 x 370
Nettogewicht		kg	117	128
Leitungsanschlüsse	Flüssigkeitsleitung	mm (Zoll)	9,52 (3/8)	12,70 (1/2)
	Sauggasleitung	mm (Zoll)	25,40 (1)	25,40 (1)
Leitungslänge (min. - max.)		m	5 - 90	5 - 60
Höhenunterschied IG/AG (max.)		m	30	30
Vorgefüllte Leitungslänge		m	30	30
Zus. Kältemittelfüllmenge		g/m	60	80
Wasservorlauftemperatur-Grenzwerte (min./max.)	Kühlen	°C	+5 / +15	+5 / +15
	Heizen	°C	+30 / +55	+30 / +55
Außentemperatur-Grenzwerte (min / max.)	Kühlen	°C	-15 / +46	-15 / +46
	Heizen	°C	-20 / +24	-20 / +24
<b>Wasserwärmeübertrager</b>			<b>Bestell-Nr. 758.2632</b>	<b>758.2633</b>
<b>Außengerät</b>			<b>Bestell-Nr. 758.2242</b>	<b>758.2243</b>

1) Angaben gelten für 7 °C Kaltwasseraustrittstemperatur und 35 °C Außenlufttemperatur gemäß EN 14511. 2) Angaben gelten für 45 °C Warmwasseraustrittstemperatur und 7 °C Außenlufttemperatur gemäß EN 14511. 3) Angaben gemäß der EU-Verordnung 813/2013 für Niedertemperatur-Wärmepumpen. 4) Angaben gemäß der EU-Verordnung 811/2013 für Niedertemperatur-Wärmepumpen. Energieeffizienzklassenskala von A+++ bis D.

### Umweltfreundliche, hochwertige Lösung

Der Wasserwärmeübertrager ist kompatibel zu PACi-Außengeräten mit R32.

R32 hat sich in der Branche zum Standard-Kältemittel für Split-Klimageräte entwickelt, weil es nicht nur umweltverträglich ist, sondern auch einen höheren Wirkungsgrad aufweist.



## Raumkühlung bis 8 °C mit PACi NX Elite

**PACi**

Die Baureihe PACi NX Elite von Panasonic ermöglicht hocheffiziente Lösungen im Pluskühlbereich, z. B. für Weinkeller, Lebensmittelverarbeitungsbetriebe, Supermärkte und ähnliche Anwendungen.



**Kühlung von  
Räumen im Bereich  
von 8 bis 24 °C (FK)**



### Anwendungsfälle für Räume mit Solltemperaturen bis 8 °C

Für diesen Anwendungsbereich steht ein großes Leistungsspektrum von 2,1 bis 23,2 kW zur Verfügung. Diese technische Lösung eignet sich insbesondere für Weinkeller, Eiscremeherstellung, Blumenläden, Supermärkte, Getreidespeicher, Lebensmittellager, Lebensmittelverarbeitung, Lebensmittelabgabe, Kantinen, Gemüse- und Salatlagerung usw. Wie die gesamte PACi NX-Baureihe sind auch diese Systeme

mit allen Panasonic Steuerungslösungen kombinierbar, die von der lokalen Einzel-Fernbedienung bis zur zentralen Steuerung von weltweit verteilten Standorten skalierbar sind.

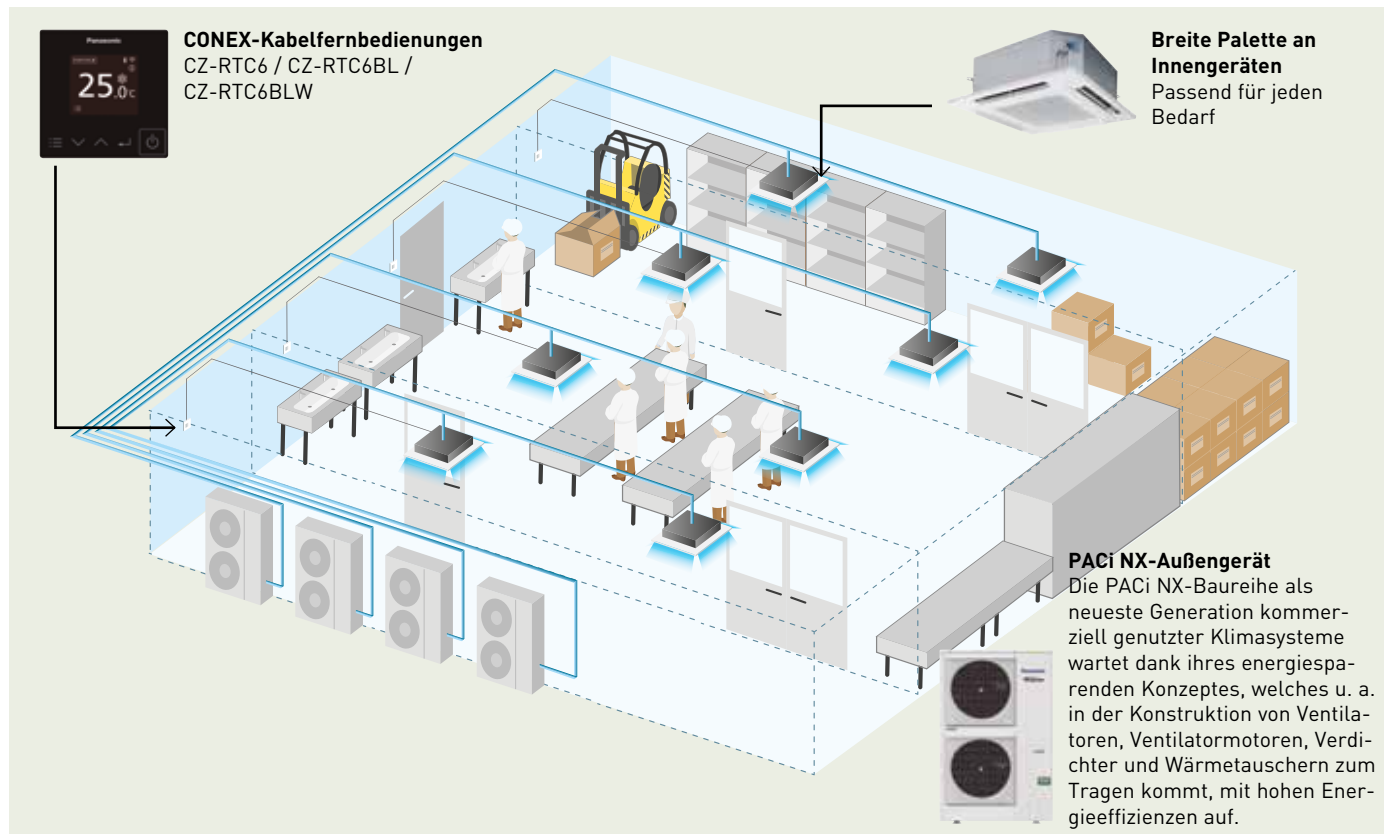

- Flexible Auswahl zwischen unterschiedlichen Innengeräten
- Integrierte nanoe™ X-Funktion zur Verbesserung der Raumluftqualität
- Anschlussfertige Komplettsysteme von Panasonic bestehend aus Außengerät, Innengerät(en) und Bedieneinheit.
- Breite Palette optionaler Steuerungslösungen (Einzel- und Zentral-Bedieneinheiten sowie Cloud-Lösungen)
- Möglichkeit zum Redundanzbetrieb von max. 2 Systemen mit den CONEX-Kabelfernbedienungen (CZ-RTC6/BL/BLW) oder max. 3 Systemen mit dem optionalen Interface PAW-PACR3



### Weinkellerkühlung bzw. Kühlung mit niedrigen Raumtemperaturen

Einer der wesentlichen Vorteile der PACi NX-Baureihe besteht darin, dass diese Geräte nicht nur für Standard-Heiz- und -Kühlanwendungen verwendet werden können, sondern auch für Spezialanwendungen. Zu diesen Spezialanwendungen zählen u. a. Bereiche, in denen Raumtemperaturen im Bereich von 8 bis +24 °C FK (10 bis +30 °C TK) gehalten werden sollen. Um ein adequates Enthalpieverhalten zu erzielen, müssen die Innengeräte überdimensioniert und einige wenige Parameter neu eingestellt werden.

#### Temperaturbereich für Kühlung mit niedrigen Raumtemperaturen

Kühlbetrieb (Außentemperatur in °C TK)

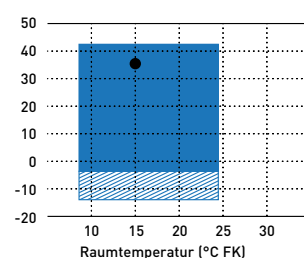

Heizbetrieb (Außentemperatur in °C FK)

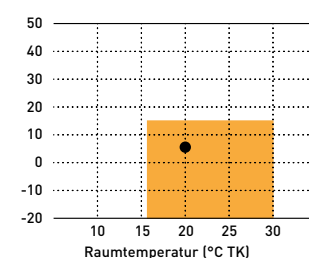

Nur zulässig bei montierter Wind- und Schneehaube

Nennbedingungen für Kühl- bzw. Heizbetrieb

Temperaturbereiche		
	Innengerät	Außengerät
Kühlbetrieb	+8 bis +24 °C FK	-5 (-15) bis 43 °C TK



nanoe™ X serienmäßig im  
Lieferumfang enthalten

## NEU PACi NX Elite | PK3 Wandgeräte | R32



		Pluskühlung								
Set		36	50	60	71	100	125	140		
Innengerät 1		S-6010PK3E	S-6010PK3E	S-6010PK3E	S-6010PK3E	S-6010PK3E	S-6010PK3E	S-6010PK3E		
Innengerät 2		—	—	—	S-6010PK3E	S-6010PK3E	S-6010PK3E	S-6010PK3E		
Außengerät		U-36PZH3E5	U-50PZH3E5	U-60PZH3E5	U-71PZH3E5/8	U-100PZH3E8	U-125PZH3E8	U-140PZH3E8		
35 °C TK	Raumtemp.	15 °C FK	Kühlleistung kW	3,50	4,90	5,80	6,90	9,30	11,60	13,60
			EER	4,55	3,83	3,56	3,14	3,60	3,09	3,19
			Leistungsaufnahme Kühlen kW	0,77	1,28	1,63	2,20	2,58	3,75	4,27
		12 °C FK	Kühlleistung kW	3,19	4,46	5,28	6,28	8,46	10,56	12,38
			EER	4,22	3,55	3,30	2,91	3,35	2,87	2,96
			Leistungsaufnahme Kühlen kW	0,75	1,25	1,60	2,16	2,53	3,68	4,18
	8 °C FK	Kühlleistung kW	2,10	2,94	3,48	4,14	5,58	6,96	8,16	
		EER	3,50	2,94	2,74	2,41	2,77	2,38	2,45	
		Leistungsaufnahme Kühlen kW	0,60	1,00	1,27	1,72	2,01	2,93	3,33	
	30 °C TK	15 °C FK	Kühlleistung kW	3,75	5,24	5,92	7,04	9,95	12,41	14,55
			EER	5,29	4,45	3,86	3,40	4,19	3,60	3,70
			Leistungsaufnahme Kühlen kW	0,71	1,18	1,53	2,07	2,37	3,45	3,93
12 °C FK			Kühlleistung kW	3,43	4,80	5,39	6,42	9,11	11,37	13,33
			EER	4,95	4,17	3,60	3,17	3,93	3,37	3,47
			Leistungsaufnahme Kühlen kW	0,69	1,15	1,50	2,02	2,32	3,38	3,84
8 °C FK		Kühlleistung kW	2,10	2,94	3,48	4,14	5,58	6,96	8,16	
		EER	3,90	3,28	2,97	2,61	3,09	2,65	2,73	
		Leistungsaufnahme Kühlen kW	0,54	0,90	1,17	1,58	1,81	2,63	2,99	
7/6 °C TK/FK		20 °C TK	Nennheizleistung kW	4,00	5,60	7,00	8,00	11,20	14,00	16,00
			COP	5,88	5,00	5,30	4,35	4,04	3,92	3,80
			Leistungsaufnahme Heizen kW	0,68	1,12	1,32	1,84	2,77	3,57	4,21
Innengerät	Abmessungen (H x B x T) mm	302 x 1.120 x 236	302 x 1.120 x 236	302 x 1.120 x 236	302 x 1.120 x 236	302 x 1.120 x 236	302 x 1.120 x 236	302 x 1.120 x 236		
	Nettogewicht kg	14	14	14	14	14	14	14		
	nanoe X-Generator	Version 2	Version 2	Version 2	Version 2	Version 2	Version 2	Version 2		
Außengerät	Abmessungen (H x B x T) mm	695 x 875 x 320	695 x 875 x 320	695 x 875 x 320	996 x 940 x 340	1.416 x 940 x 340	1.416 x 940 x 340	1.416 x 940 x 340		
	Nettogewicht kg	42	42	43	65	98	98	98		
Innengerät 1	Bestell-Nr.	758.2361	758.2361	758.2361	758.2361	758.2361	758.2361	758.2361		
	Bestell-Nr.	—	—	—	758.2361	758.2361	758.2361	758.2361		
Innengerät 2	Bestell-Nr.	—	—	—	758.2361	758.2361	758.2361	758.2361		
	Bestell-Nr.	758.2269	758.2270	758.2271	758.2272/758.2276	758.2276	758.2276	758.2276		
CZ-RTC6 Kabelfernbedienung		Bestell-Nr. 758.2695		CZ-RWS3 IR-Fernbedienung		Bestell-Nr. 758.2592				
CZ-RTC6BL Kabelfernbedienung Bluetooth		Bestell-Nr. 758.2696		CZ-CAPWFC1 WLAN-Interface		Bestell-Nr. 758.2612				
CZ-RTC6BLW Kabelfernbedienung Bluetooth + WLAN		Bestell-Nr. 758.2720		PAW-PACR3 Interface für Redundanzschaltung		Bestell-Nr. 758.1608				
CZ-RTC5B Kabelfernbedienung Eco- & Datenavi		Bestell-Nr. 758.2554		CZ-CZENC1 Econavi-Sensor		Bestell-Nr. 758.1720				

### Produkt Highlights

- Glatte Frontblende in modernem Design
- DC-Ventilatormotor für eine höhere Energieeffizienz
- Flexible Anschlussmöglichkeiten der Kältemittelleitungen
- nanoe X-Generator Version 2 (9,6 Billionen Hydroxylradikale/Sek.) serienmäßig integriert zur Verbesserung der Raumluftqualität
- Einfache Eingabe der Systemeinstellungen über Bluetooth® mit der neuen Kabelfernbedienung CZ-RTC6BL
- Einfacher Anschluss einer externen Lüftungseinheit oder eines Enthalpie-Wärmetauschers (ERV) über den Steckanschluss PAW-FDC auf der Innengeräteplatte. Das externe Gerät kann über die Fernbedienung des Panasonic Innengeräts ein- und ausgeschaltet werden.

### Geschlossene Lufttenklamelle

Bei Abschaltung des Geräts wird die Lufttenklamelle vollständig geschlossen, um den Eintritt von Staub und anderen Verunreinigungen zu vermeiden.

### Geräuscharmer Betrieb

Die Geräte gehören zu den leisesten am Markt und sind daher ideal für Hotels und Krankenhäuser geeignet.

### Flexible Installation

Die Rohrleitungsanschlüsse können in sechs Richtungen aus dem Gerät herausgeführt werden (nach rechts, rechts hinten, rechts unten, links, links hinten oder links unten), was die Installation erheblich erleichtert.



NEU PACi NX Elite | PU3 Vierwege-Kassetten (90x90) | R32



		Pluskühlung											
Set		36	50	60	71	100	125	140	200	250			
Innengerät 1		S-6071PU3E	S-6071PU3E	S-6071PU3E	S-1014PU3E	S-1014PU3E	S-1014PU3E	S-1014PU3E	S-1014PU3E	S-1014PU3E			
Innengerät 2		—	—	—	—	—	—	S-1014PU3E	S-1014PU3E	S-1014PU3E			
Außengerät		U-36PZH3E5	U-50PZH3E5	U-60PZH3E5	U-71PZH3E5/8	U-100PZH3E8	U-125PZH3E8	U-140PZH3E8	U-200PZH2E8	U-250PZH2E8			
Außentemp.	Raumtemp.	15 °C FK	Kühlleistung	kW	3,50	4,90	5,80	6,90	9,30	11,60	13,60	18,50	23,20
			EER		5,12	4,05	3,81	3,65	3,97	3,46	3,51	3,38	2,97
			Leistungsaufnahme Kühlen	kW	0,68	1,21	1,52	1,89	2,34	3,35	3,88	5,48	7,82
			Kühlleistung	kW	3,19	4,46	5,28	6,28	8,46	10,56	12,38	16,84	21,11
			EER		4,78	3,76	3,54	3,39	3,69	3,22	3,25	3,13	2,75
			Leistungsaufnahme Kühlen	kW	0,67	1,19	1,49	1,85	2,29	3,28	3,80	5,37	7,66
	35 °C TK	12 °C FK	Kühlleistung	kW	2,10	2,94	3,48	4,14	5,58	6,96	8,16	11,10	13,92
			EER		3,96	3,12	2,94	2,81	3,06	2,66	2,70	2,60	2,28
			Leistungsaufnahme Kühlen	kW	0,53	0,94	1,19	1,47	1,83	2,61	3,03	4,27	6,10
		8 °C FK	Kühlleistung	kW	3,75	5,24	5,92	7,04	9,95	12,41	14,55	20,17	25,29
			EER		5,99	4,71	4,14	3,96	4,62	4,03	4,08	4,00	3,51
			Leistungsaufnahme Kühlen	kW	0,63	1,11	1,43	1,78	2,15	3,08	3,57	5,04	7,19
30 °C TK	12 °C FK	Kühlleistung	kW	3,43	4,80	5,39	6,42	9,11	11,37	13,33	18,50	23,20	
		EER		5,60	4,41	3,86	3,69	4,33	3,77	3,82	3,75	3,30	
		Leistungsaufnahme Kühlen	kW	0,61	1,09	1,40	1,74	2,11	3,02	3,49	4,93	7,04	
	8 °C FK	Kühlleistung	kW	2,10	2,94	3,48	4,14	5,58	6,96	8,16	11,10	13,92	
		EER		4,41	3,47	3,18	3,04	3,41	2,97	3,00	2,89	2,54	
		Leistungsaufnahme Kühlen	kW	0,48	0,85	1,09	1,36	1,64	2,35	2,72	3,84	5,47	
7/6 °C TK/FK	20 °C TK	Nennheizleistung	kW	4,00	5,60	7,00	8,00	11,20	14,00	16,00	22,40	28,00	
		COP		6,44	5,05	4,79	4,68	5,21	4,86	4,89	4,39	3,99	
		Leistungsaufnahme Heizen	kW	0,62	1,11	1,46	1,71	2,15	2,88	3,27	5,10	7,01	
Innengerät	Abmessungen (H x B x T)	mm	256 x 840 x 840	256 x 840 x 840	256 x 840 x 840	319 x 840 x 840	319 x 840 x 840	319 x 840 x 840	319 x 840 x 840	319 x 840 x 840	319 x 840 x 840		
	Nettogewicht	kg	19	19	20	20	25	25	25	25	25		
	nanoe X-Generator		Version 1	Version 1	Version 1	Version 1	Version 1	Version 1	Version 1	Version 1	Version 1		
Außengerät	Abmessungen (H x B x T)	mm	695 x 875 x 320	695 x 875 x 320	695 x 875 x 320	996 x 940 x 340	1416 x 940 x 340	1416 x 940 x 340	1416 x 940 x 340	1500 x 980 x 370	1500 x 980 x 370		
	Nettogewicht	kg	42	42	43	65	98	98	98	117	128		
Innengerät 1	Bestell-Nr.	758.2355	758.2355	758.2355	758.2356	758.2356	758.2356	758.2356	758.2356	758.2356			
Innengerät 2	Bestell-Nr.	—	—	—	—	—	—	758.2356	758.2356	758.2356			
Außengerät	Bestell-Nr.	758.2269	758.2270	758.2271	758.2272/758.2276	758.2277	758.2278	758.2279	758.2242	758.2243			
CZ-RTC6	Kabelfernbedienung		Bestell-Nr. 758.2695			CZ-RWRU3W Empfänger für IR-Fernbedienung			Bestell-Nr. 758.2680				
CZ-RTC6BL	Kabelfernbedienung Bluetooth		Bestell-Nr. 758.2696			CZ-CAPWFC1 WLAN-Interface			Bestell-Nr. 758.2612				
CZ-RTC6BLW	Kabelfernbedienung Bluetooth + WLAN		Bestell-Nr. 758.2720			CZ-KPU3AW Econavi-Deckenblende			Bestell-Nr. 758.2607				
CZ-RTC5B	Kabelfernbedienung Eco- & Datanavi		Bestell-Nr. 758.2554			CZ-FDU3 Luftansaugkammer			Bestell-Nr. 758.2502				
CZ-RWS3	IR-Fernbedienung		Bestell-Nr. 758.2592			CZ-ATU2 Luftansaugstutzen			Bestell-Nr. 758.1752				

Produkt highlights

- Hochleistungs-Turboventilator, verbesserte Luftführung durch neuen Wärmetauscher
- Optionale Blende mit Econavi-Funktion zum Einsparen von Energie
- nanoe X-Generator Version 1 (4,8 Billionen Hydroxylradikale/Sek.) serienmäßig integriert: zur Verbesserung der Raumluftqualität sowie zur geräteinternen Säuberung und Trocknung
- Niedriger Schallpegel bei geringer Drehzahl
- Schnelle und einfache Installation durch geringes Gewicht, vereinfachte Verrohrung und integrierte Kondensatpumpe
- Einfache Eingabe der Systemeinstellungen über Bluetooth® mit der neuen Kabelfernbedienung CZ-RTC6BL
- Möglichkeit für Außenluftanschluss mit optionalem Zubehör (CZ-FDU3 + CZ-ATU2)



nanoe™ X serienmäßig im  
Lieferumfang enthalten

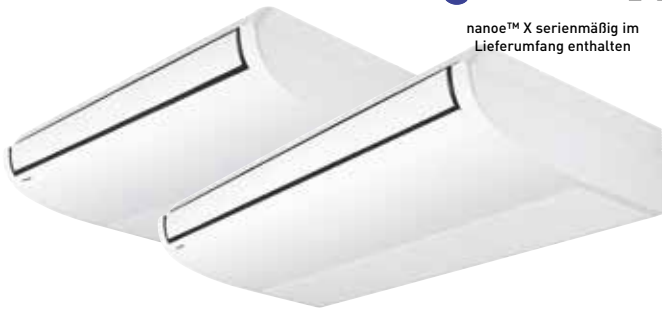

## NEU PACi NX Elite | PT3 Deckenunterbaugeräte | R32



		Pluskühlung											
Set		36	50	60	71	100	125	140	200	250			
Innengerät 1		S-6071PT3E	S-6071PT3E	S-1014PT3E	S-1014PT3E	S-1014PT3E	S-1014PT3E	S-1014PT3E	S-1014PT3E	S-1014PT3E			
Innengerät 2		—	—	—	—	—	—	S-1014PT3E	S-1014PT3E	S-1014PT3E			
Außengerät		U-36PZH3E5	U-50PZH3E5	U-60PZH3E5	U-71PZH3E5/8	U-100PZH3E8	U-125PZH3E8	U-140PZH3E8	U-200PZH2E8	U-250PZH2E8			
35 °C TK	Raumtemp.	15 °C FK	Kühlleistung	kW	3,50	4,90	5,80	6,90	9,30	11,60	13,60	18,50	23,20
			EER		4,67	3,71	3,63	3,67	3,92	3,30	3,45	3,32	2,92
		12 °C FK	Leistungsaufnahme Kühlen	kW	0,75	1,32	1,60	1,88	2,37	3,52	3,94	5,57	7,94
			Kühlleistung	kW	3,19	4,46	5,28	6,28	8,46	10,56	12,38	16,84	21,11
		8 °C FK	EER		4,33	3,45	3,37	3,41	3,64	3,06	3,21	3,08	2,71
			Leistungsaufnahme Kühlen	kW	0,74	1,29	1,57	1,84	2,32	3,45	3,86	5,46	7,78
	30 °C TK	15 °C FK	Kühlleistung	kW	2,10	2,94	3,48	4,14	5,58	6,96	8,16	11,10	13,92
			EER		3,59	2,86	2,79	2,82	3,02	2,53	2,66	2,55	2,25
		12 °C FK	Leistungsaufnahme Kühlen	kW	0,59	1,03	1,25	1,47	1,85	2,75	3,07	4,34	6,19
			Kühlleistung	kW	3,75	5,24	5,92	7,04	9,95	12,41	14,55	20,17	25,29
		8 °C FK	EER		5,43	4,32	3,93	3,98	4,56	3,83	4,01	3,94	3,46
			Leistungsaufnahme Kühlen	kW	0,69	1,21	1,50	1,77	2,18	3,24	3,62	5,12	7,30
7/6 °C TK/FK	20 °C TK	Kühlleistung	kW	3,43	4,80	5,39	6,42	9,11	11,37	13,33	18,50	23,20	
		EER		5,08	4,04	3,66	3,71	4,27	3,59	3,76	3,69	3,25	
	15 °C FK	Leistungsaufnahme Kühlen	kW	0,68	1,19	1,47	1,73	2,13	3,17	3,55	5,01	7,15	
		Kühlleistung	kW	2,10	2,94	3,48	4,14	5,58	6,96	8,16	11,10	13,92	
	12 °C FK	EER		4,00	3,18	3,02	3,06	3,36	2,82	2,96	2,85	2,50	
		Leistungsaufnahme Kühlen	kW	0,53	0,92	1,15	1,35	1,66	2,46	2,76	3,90	5,56	
Innengerät	Abmessungen (H x B x T)	mm	235 x 1275 x 690	235 x 1275 x 690	235 x 1590 x 690	235 x 1590 x 690	235 x 1590 x 690	235 x 1590 x 690	235 x 1590 x 690	235 x 1590 x 690	235 x 1590 x 690		
		kg	34	34	40	40	40	40	40	40	40		
	nanoe X-Generator		Version 2	Version 2	Version 2	Version 2	Version 2	Version 2	Version 2	Version 2	Version 2		
Außengerät	Abmessungen (H x B x T)	mm	695 x 875 x 320	695 x 875 x 320	695 x 875 x 320	996 x 940 x 340	1416 x 940 x 340	1416 x 940 x 340	1416 x 940 x 340	1500 x 980 x 370	1500 x 980 x 370		
		kg	42	42	43	65	98	98	98	117	128		
Innengerät 1	Bestell-Nr.	758.2363	758.2363	758.2364	758.2364	758.2364	758.2364	758.2364	758.2364	758.2364			
Innengerät 2	Bestell-Nr.	—	—	—	—	—	—	758.2364	758.2364	758.2364			
Außengerät	Bestell-Nr.	758.2269	758.2270	758.2271	758.2272/758.2276	758.2277	758.2278	758.2279	758.2242	758.2243			
CZ-RTC6 Kabelfernbedienung			Bestell-Nr. 758.2695			CZ-RWS3 IR-Fernbedienung			Bestell-Nr. 758.2592				
CZ-RTC6BL Kabelfernbedienung Bluetooth			Bestell-Nr. 758.2696			CZ-RWR3 Empfänger für IR-Fernbedienung			Bestell-Nr. 758.2605				
CZ-RTC6BLW Kabelfernbedienung Bluetooth + WLAN			Bestell-Nr. 758.2720			CZ-CAPWFC1 WLAN-Interface			Bestell-Nr. 758.2612				
CZ-RTC5B Kabelfernbedienung Eco- & Datenavi			Bestell-Nr. 758.2554			CZ-CENSC1 Econavi-Sensor			Bestell-Nr. 758.1720				

### Produkt Highlights

- Besonders breite Luftführung für große Räume
- Horizontale Luftführung bis zu 9,5 m
- Vorgestanzte Öffnung für Außenluftanschluss zur Verbesserung der Luftqualität
- Alle Geräte nur 235 mm hoch
- Niedriger Schallpegel
- nanoe X-Generator Version 2 (9,6 Billionen Hydroxylradikale/Sek.) serienmäßig integriert zur Verbesserung der Raumluftqualität
- Einfache Eingabe der Systemeinstellungen über Bluetooth® mit der neuen Kabelfernbedienung CZ-RTC6BL
- Einsatz in Dual-, Trio- und Quattro-Systemen möglich

- Einfacher Anschluss einer externen Lüftungseinheit oder eines Enthalpie-Wärmetauschers (ERV) über den Steckanschluss PAW-FDC auf der Innengeräteplatine. Das externe Gerät kann über die Fernbedienung des Panasonic Innengeräts ein- und ausgeschaltet werden.

### Komfortverbesserung durch die Luftführung

Die Breite der horizontalen Luftführung von bis zu 9,5 m eignet sich ideal für große Räume. Die breite Luftaustrittsöffnung sorgt für eine Erweiterung des Luftstroms nach links und rechts. Um ein angenehmes Raumklima zu schaffen, kann der Schwenkbereich der Luftlenklamelle mit einer speziellen Einstellung so angepasst werden, dass unangenehme Zugluft verhindert wird.



nanoe™ X serienmäßig im Lieferumfang enthalten



NEU PACi NX Elite | PF3 Kanalgeräte für flexible Installation | R32



		Pluskühlung									
Set		36	50	60	71	100	125	140	200	250	
Innengerät 1		S-6071PF3E	S-6071PF3E	S-6071PF3E	S-1014PF3E	S-1014PF3E	S-1014PF3E	S-1014PF3E	S-1014PF3E	S-1014PF3E	
Innengerät 2		—	—	—	—	—	—	S-1014PF3E	S-1014PF3E	S-1014PF3E	
Außengerät		U-36PZH3E5	U-50PZH3E5	U-60PZH3E5	U-71PZH3E5/8	U-100PZH3E8	U-125PZH3E8	U-140PZH3E8	U-200PZH2E8	U-250PZH2E8	
Außentemp.	Raumtemp.										
	15 °C FK	Kühlleistung kW	3,50	4,90	5,80	0,00	9,30	11,60	13,60	18,50	23,20
35 °C TK	15 °C FK	EER	3,98	3,20	3,52	3,50	3,94	3,36	3,64	3,50	3,08
		Leistungsaufnahme Kühlen kW	0,88	1,53	1,65	1,97	2,36	3,45	3,74	5,29	7,54
		Kühlleistung kW	3,19	4,46	5,28	6,28	8,46	10,56	12,38	16,84	21,11
	12 °C FK	EER	3,69	2,97	3,26	3,25	3,66	3,12	3,38	3,25	2,86
		Leistungsaufnahme Kühlen kW	0,86	1,50	1,62	1,93	2,31	3,38	3,67	5,18	7,39
		Kühlleistung kW	2,10	2,94	3,48	4,14	5,58	6,96	8,16	11,10	13,92
30 °C TK	8 °C FK	EER	3,06	2,46	2,70	2,69	3,03	2,59	2,80	2,69	2,37
		Leistungsaufnahme Kühlen kW	0,69	1,19	1,29	1,54	1,84	2,69	2,92	4,13	5,88
		Kühlleistung kW	3,75	5,24	5,92	7,04	9,95	12,41	14,55	20,17	25,29
	15 °C FK	EER	4,63	3,72	3,81	3,80	4,58	3,91	4,23	4,14	3,65
		Leistungsaufnahme Kühlen kW	0,81	1,41	1,55	1,85	2,17	3,17	3,44	4,87	6,94
		Kühlleistung kW	3,43	4,80	5,39	6,42	9,11	11,37	13,33	18,50	23,20
7/6 °C TK/FK	12 °C FK	EER	4,33	3,49	3,55	3,54	4,29	3,66	3,96	3,89	3,42
		Leistungsaufnahme Kühlen kW	0,79	1,38	1,52	1,81	2,12	3,11	3,37	4,76	6,79
		Kühlleistung kW	2,10	2,94	3,48	4,14	5,58	6,96	8,16	11,10	13,92
	8 °C FK	EER	3,41	2,75	2,93	2,92	3,38	2,88	3,12	3,00	2,64
		Leistungsaufnahme Kühlen kW	0,62	1,07	1,19	1,42	1,65	2,42	2,62	3,70	5,28
		Nennheizleistung kW	4,00	5,60	7,00	8,00	11,20	14,00	16,00	22,40	28,00
Innengerät	20 °C TK	COP	4,94	4,27	4,32	4,68	4,27	3,78	4,03	3,62	3,29
		Leistungsaufnahme Heizen kW	0,81	1,31	1,62	1,71	2,62	3,70	3,97	6,19	8,50
Abmessungen (H x B x T)	mm	250 x 1000 x 730	250 x 1000 x 730	250 x 1000 x 730	250 x 1400 x 730	250 x 1400 x 730	250 x 1400 x 730	250 x 1400 x 730	250 x 1400 x 730	250 x 1400 x 730	
		Nettogewicht kg	30	30	30	39	39	39	39	39	
		nanoe X-Generator	Version 2	Version 2	Version 2	Version 2	Version 2	Version 2	Version 2	Version 2	Version 2
Außengerät	mm	695 x 875 x 320	695 x 875 x 320	695 x 875 x 320	996 x 940 x 340	1416 x 940 x 340	1416 x 940 x 340	1416 x 940 x 340	1500 x 980 x 370	1500 x 980 x 370	
		Nettogewicht kg	42	42	43	65	98	98	98	117	128
		Bestell-Nr.	758.2358	758.2358	758.2358	758.2359	758.2359	758.2359	758.2359	758.2359	758.2359
Innengerät 2	Bestell-Nr.	—	—	—	—	—	—	758.2359	758.2359	758.2359	
Außengerät	Bestell-Nr.	758.2269	758.2270	758.2271	758.2272/758.2276	758.2277	758.2278	758.2279	758.2242	758.2243	
CZ-RTC6 Kabelfernbedienung	Bestell-Nr. 758.2695	CZ-CAPWFC1 WLAN-Interface				Bestell-Nr. 758.2612					
CZ-RTC6BL Kabelfernbedienung Bluetooth	Bestell-Nr. 758.2696	CZ-CENSC1 Econavi-Sensor				Bestell-Nr. 758.1720					
CZ-RTC6BLW Kabelfernbedienung Bluetooth + WLAN	Bestell-Nr. 758.2720	CZ-56DAF2 Luftausblaskammer für S-3650PF3E				Bestell-Nr. 758.1588					
CZ-RTC5B Kabelfernbedienung Eco- & Datenavi	Bestell-Nr. 758.2554	CZ-90DAF2 Luftausblaskammer für S-6071PF3E				Bestell-Nr. 758.1589					
CZ-RWS3 IR-Fernbedienung	Bestell-Nr. 758.2592	CZ-160DAF2 Luftausblaskammer für S-1014PF3E				Bestell-Nr. 758.1590					
CZ-RWRC3 Empfänger für IR-Fernbedienung	Bestell-Nr. 758.2611										

Produkt highlights

- Horizontale oder vertikale Installationsausrichtung möglich
- Hohe externe statische Pressung bis max. 150 Pa
- Luftansaug von unten oder hinten möglich
- Optimierte Kondensatwannekonstruktion: universell für horizontale und vertikale Installation geeignet
- Kondensatpumpe im Lieferumfang enthalten\*  
\* Kondensatpumpenbetrieb nur bei horizontaler Installation möglich.
- nanoe X-Generator Version 2 (9,6 Billionen Hydroxylradikale/Sek.) serienmäßig integriert und auch bei langen Luftkanälen\* noch wirksam
- Einfache Eingabe der Systemeinstellungen über Bluetooth® mit der neuen Kabelfernbedienung CZ-RTC6BL

\* Gemäß einer Untersuchung durch Panasonic ist die nanoe™ X-Funktion auch bei 10 m langen Luftkanälen noch zur Verbesserung der Raumluftqualität wirksam.

Auswahl der Installationsausrichtung (horizontal/vertikal)

Die Geräte können jetzt auch vertikal installiert werden. Die hohe statische Pressung bis 150 Pa ermöglicht zudem eine diskrete Installation in größerer Entfernung zum Raum.



Optimierte Kondensatwannekonstruktion



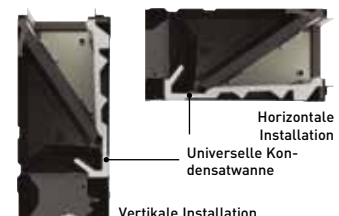













Die Kondensatwanne mit optimierter Konstruktion ist universell für die horizontale und die vertikale Installation ohne Umbau sofort einsatzbereit.











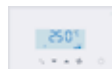
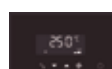





Horizontale Installation  
Universelle Kondensatwanne

Vertikale Installation

# Zubehör und Steuerungen

Abzweige und Verteiler				
			Bestell-Nr.	
	<b>CZ-P224BK2BM</b>	Abzweigsatz (Leistung nach Abzweig bis 22,4 kW)	<b>758.1529</b>	
	<b>CZ-P680BK2BM</b>	Abzweigsatz (für Geräte von 22,4 bis 68 kW)	<b>758.1530</b>	
	<b>CZ-P3HPC2BM</b>	Verteilersatz	<b>758.1740</b>	
Deckenblenden				
	<b>CZ-KPY4</b>	Deckenblende für PY3 Rastermaß-Kassetten (60x60)	<b>758.2369</b>	
	<b>CZ-KPU3W</b>	Standard-Deckenblende für Vierwege-Kassetten (90x90)	<b>758.2606</b>	
	<b>CZ-KPU3AW</b>	Econavi-Deckenblende für Vierwege-Kassetten (90x90)	<b>758.2607</b>	
Sensoren				
	<b>CZ-CENSC1</b>	Econavi-Sensor	<b>758.1720</b>	
	<b>CZ-CSRC3</b>	Temperatur-Fernsensor	<b>758.1721</b>	
Luftkammern				
	<b>CZ-56DAF2</b>	Luftausblaskammer für S-3650PF3E	<b>758.1588</b>	
	<b>CZ-90DAF2</b>	Luftausblaskammer für S-6071PF3E	<b>758.1589</b>	
	<b>CZ-160DAF2</b>	Luftausblaskammer für S-1014PF3E	<b>758.1590</b>	
	<b>CZ-TREMIESPW705</b>	Luftausblaskammer für S-200PE2E5	<b>758.2716</b>	
	<b>CZ-TREMIESPW706</b>	Luftausblaskammer für S-250PE2E5	<b>758.1598</b>	
VRF Smart Connectivity+				
	<b>SER8150R0B1194</b>	Kabelgebundener Raumregler mit integriertem Temperatur-/Luftfeuchte-sensor, ohne PIR-Sensor	<b>758.2514</b>	
	<b>SER8150R5B1194</b>	Kabelgebundener Raumregler mit integriertem Temperatur-/Luftfeuchte-sensor, mit PIR-Sensor	<b>758.2515</b>	
	<b>VCM8000V5094P</b>	ZigBee-Pro Green Com-Funkplatine	<b>758.2516</b>	
	<b>HRCEP14R</b>	Hotelzimmer-Erweiterungsmodul mit 14 E/A	<b>758.2707</b>	
	<b>HRCPCG28R</b>	Hotelzimmer-Regler mit 28 E/A	<b>758.2705</b>	
	<b>HRCPDG42R</b>	Hotelzimmer-Regler mit Display und 42 E/A	<b>758.3666</b>	
	<b>SED-WDC-G-5045</b>	Kabelloser Tür-/Fensterkontakt	<b>758.2626</b>	
	<b>SED-MTH-G-5045</b>	Kabelloser Bewegungs-, Temperatur- und Feuchtesensor	<b>758.2625</b>	
	<b>SED-CO2-G-5045</b>	Kabelloser CO <sub>2</sub> -Sensor	<b>758.2628</b>	
	<b>SED-TRH-G-5045</b>	Kabelloser Temperatur- und Feuchtefühler	<b>758.2833</b>	
	<b>SED-WLS-G-5045</b>	Wasserleckage-Sensor	<b>758.3665</b>	

			Bestell-Nr.	
	FAS-00	Raumcontroller-Rahmen Silber	758.2708	
	FAS-01	Raumcontroller-Rahmen Mattweiß	758.2709	
	FAS-03	Raumcontroller-Rahmen Glanzweiß	758.2710	
	FAS-05	Raumcontroller-Rahmen Leichtholz	758.2711	
	FAS-06	Raumcontroller-Rahmen Braunholz	758.2712	
	FAS-07	Raumcontroller-Rahmen Grauholz	758.2713	
	FAS-10	Raumcontroller-Rahmen Stahl gebürstet	758.2714	
<b>Bedieneinheiten für Hotelanwendungen</b>				
	PAW-RE2C4-MOD-WH	Modbus-Hotelregler mit Touchscreen, 4 Eingängen, 4 Ausgängen und Modbus RS-485, weiß	758.2634	
	PAW-RE2D4-WH	Einzel-Hotelfernbedienung mit Touchscreen und 2 Eingängen, weiß	758.2636	
	PAW-RE2C4-MOD-BK	Modbus-Hotelregler mit Touchscreen, 4 Eingängen, 4 Ausgängen und Modbus RS-485, schwarz	758.2635	
	PAW-RE2D4-BK	Einzel-Hotelfernbedienung mit Touchscreen und 2 Eingängen, schwarz	758.2637	
<b>Zentrale Bedieneinheiten</b>				
	CZ-64ESMC3	Zentrale Bedienstation mit integriertem Programmtimer	758.1722	
	CZ-ANC3	Schalt-/Statustafel zur zentralen Ein/Aus-Schaltung von bis zu 16 Gruppen bzw. 64 Innengeräten	758.2573	
	CZ-256ESMC3	Intelligenter Touch-Screen zur Steuerung von bis zu 256 Innengeräten und mietpartei-bezogenen Energieverbrauchsabrechnung	758.2121	
<b>Panasonic AC Smart Cloud</b>				
	CZ-CFUSCC1	Panasonic AC Smart Cloud Cloudbasierte Internet-Steuerung. Ansteuerung von bis zu 128 Gruppen bzw. 128 Innengeräten.	758.2570	
<b>Interfaces</b>				
	PAW-AC2-MBS-16P	Modbus-RTU/TCP-Interface für bis zu 16 Innengeräte	758.2616	
	PAW-AC2-MBS-64P	Modbus-RTU/TCP-Interface für bis zu 64 Innengeräte	758.2617	
	PAW-AC2-MBS-128P	Modbus-RTU/TCP-Interface für bis zu 128 Innengeräte	758.2618	
	PAW-AC2-KNX-16P	KNX-Interface für bis zu 16 Innengeräte	758.2619	
	PAW-AC2-KNX-64P	KNX-Interface für bis zu 64 Innengeräte	758.2620	
	PAW-AC2-BAC-16P	BACnet-IP/MSTP-Interface für bis zu 16 Innengeräte	758.2613	
	PAW-AC2-BAC-64P	BACnet-IP/MSTP-Interface für bis zu 64 Innengeräte	758.2614	
	PAW-AC2-BAC-128P	BACnet-IP/MSTP-Interface für bis zu 128 Innengeräte	758.2615	
	PAW-RC2-MBS-1	Modbus-RTU-Interface	758.1586	
	PAW-RC2-KNX-1i	KNX-Interface	758.1585	
	PAW-RC2-BAC-1	BACnet-IP/MSTP-Interface	758.2120	
	PAW-RC2-MBS-4	Modbus-RTU-Interface zur Steuerung von vier Innengeräten/Gruppen	758.1813	
	CZ-CAPWFC1	WLAN-Interface für kommerzielle Produkte	758.2612	
	CZ-CAPRA1	P-Link-Adapter für die Einbindung von Raumklimageräten in die P-Link-Kommunikation mit PACi- und VRF-Klimasystemen, mit externen Eingängen und Betriebs-/Störmeldungsausgängen	758.1801	

# Zubehör und Steuerungen

Zentrale Steuereinheiten. Anschluss an bauseitige Steuerungen			
			Bestell-Nr.
	<b>CZ-CAPC3</b>	Lokaler Schnittstellenadapter zur Ein/Aus-Schaltung externer Geräte	<b>758.2715</b>
	<b>CZ-CAPBC2</b> <sup>1</sup>	Seriell-paralleler Mini-Schnittstellenadapter zur Steuerung von max. 1 Gruppe bzw. 8 Innengeräten	<b>758.1576</b>
	<b>CZ-CFUNC2</b>	Kommunikationsadapter. Ansteuerung von bis zu 128 Gruppen bzw. 128 Innengeräten.	<b>758.1811</b>
Einzel-Fernbedienungen			
	<b>CZ-RTC6</b>	CONEX-Kabelfernbedienung (Standard, ohne IoT-Funktion) für PY3 Rastermaß-Kassetten (60x60)	<b>758.2695</b>
	<b>CZ-RTC6BL</b>	CONEX-Kabelfernbedienung (Standard, ohne IoT-Funktion) für PY3 Rastermaß-Kassetten (60x60) Bluetooth-Funktion	<b>758.2696</b>
	<b>CZ-RTC6BLW</b>	CONEX-Kabelfernbedienung (Standard, ohne IoT-Funktion) für PY3 Rastermaß-Kassetten (60x60) Bluetooth- und WLAN-Funktion	<b>758.2720</b>
	<b>CZ-RTC5B</b>	Design-Kabelfernbedienung mit Econavi- und datanavi-Funktion	<b>758.2554</b>
	<b>CZ-RWS3</b>	Infrarot-Fernbedienung	<b>758.2592</b>
	<b>CZ-RWS3 / CZ-RWRU3W</b>	Infrarot-Fernbedienung mit Empfänger für Vierwege-Kassetten (90x90)	<b>758.2592 / 758.2680</b>
	<b>CZ-RWS3 / CZ-RWRU3</b>	Infrarot-Fernbedienung mit Empfänger für Rastermaß-Kassetten (60x60) (Deckenblende erforderlich)	<b>758.2592 / 758.2456</b>
	<b>CZ-RWS3 / CZ-RWRT3</b>	Infrarot-Fernbedienung mit Empfänger für Deckenunterbaugeräte	<b>758.2592 / 758.2605</b>
	<b>CZ-RWS3 / CZ-RWRC3</b>	Standard-Fernbedienung mit Empfänger für alle Kanalgeräte	<b>758.2592 / 758.2611</b>
Zusatzplatinen			
	<b>PAW-T10</b>	Platine mit digitalen Ein-/Ausgängen u. Relaiskontakten für T10	<b>758.1723</b>
	<b>PAW-PACR3</b>	Redundanzschaltung von 2 bzw. 3 Systemen, für PACi, PACi NX und ECOi	<b>758.1608</b>
Steckverbinder			
	<b>CZ-T10</b>	Anschlusstecker mit Litzen (500 mm) für alle T10-Funktionen	<b>758.1604</b>
	<b>PAW-FDC</b>	Anschlusstecker mit Litzen (2.000 mm) zur Ansteuerung eines externen Lüftungsgeräts oder EC-Ventilators	<b>758.1605</b>
	<b>PAW-OCT</b>	Anschlusstecker mit Litzen (1.300 mm) zur Bereitstellung von Signalausgängen	<b>758.1606</b>
	<b>PAW-EXCT</b>	Anschlusstecker mit Litzen (2.000 mm) für Thermostat-AUS- bzw. Leckdetektor-Eingang	<b>758.1607</b>
Zubehör für PRO-HT Warmwasserspeicher			
	<b>PAW-VP-RTC5B-PAC</b>	Speicher-Fernbedienung für PACi-System	<b>758.2629</b>
	<b>PAW-IU39</b>	Zusätzliche Heizpatrone	<b>758.3664</b>

1) Nicht mit der PACi NX-Baureihe kompatibel. 2) Nur mit der PACi NX-Baureihe kompatibel.

# Notizen

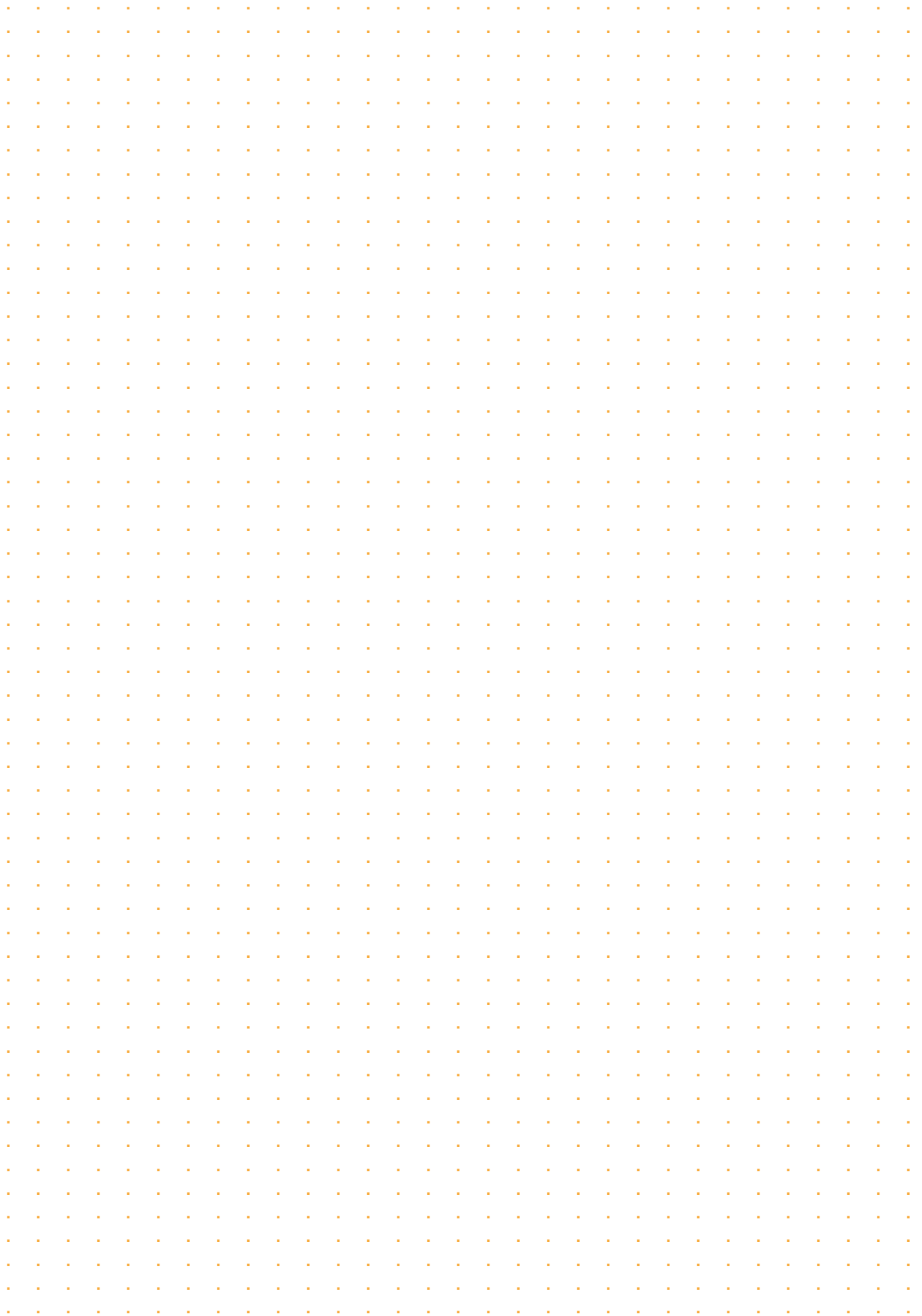

*ECO i* EX

*ECO i*

*ECO G*



# Panasonic VRF-Systeme







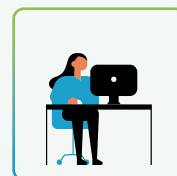
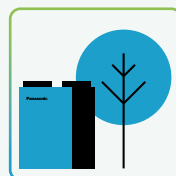
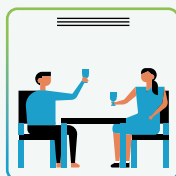









Professionelle Lösungen für kommerzielle und industrielle Projekte.

Bei der Entwicklung der VRF-Systeme wurde das Hauptaugenmerk auf Energieersparnis, einfache Montage und hohe Leistung gelegt, mit einer breit gefächerten Auswahl an Außen- und Innengeräten sowie einzigartigen Features für anspruchsvollste Anwendungen.

<b>Modellpalette der Außengeräte für VRF-Systeme</b>	→ 66	<b>Wärmerückgewinnungsboxen für 3-Leiter-Systeme</b>	→ 82
2-Leiter-Systeme Mini-ECOi   LE1 / LE2   R410A	→ 68	Nach Eurovent zertifizierte technische Daten	→ 84
2-Leiter-Systeme Mini-ECOi   LZ2   R32	→ 70	Luftreinigung nach dem Vorbild der Natur	→ 98
2-Leiter-Systeme ECOi EX   ME2   R410A	→ 74	PRO-HT Warmwasserspeicher	→ 114
3-Leiter-Systeme ECOi EX   MF3   R410A	→ 80	GLT-Interfaces mit P-Link-Anschluss	→ 115
2-Leiter-Systeme ECO G   GE3   R410A	→ 87	Zubehör und Steuerungen	→ 116
3-Leiter-Systeme ECO G   GF3   R410A	→ 89	Abzweige und Verteiler	→ 120
Panasonic Gas/Strom-Hybridsystem   R410A	→ 90		
Wasserwärmeübertrager für Kühl- und Heizanwendungen	→ 92		
Kältemittelsammelstation für R410A	→ 94		
<b>Modellpalette der Innengeräte für VRF-Systeme</b>	→ 96		
MU2 Vierwege-Kassetten (90x90)   R32 / R410A	→ 99		
MY3 Rastermaß-Kassetten (60x60)   R32 / R410A	→ 100		
MY2 Rastermaß-Kassetten (60x60)   R32 / R410A	→ 101		
ML1 Zweiflügel-Kassetten   R410A	→ 102		
MD1 Einweg-Kassetten   R410A	→ 103		
MF3 Kanalgeräte für flexible Installation   R32 / R410A	→ 104		
MM1 Superflache Kanalgeräte   R32 / R410A	→ 105		
ME2 Kanalgeräte mit hoher statischer Pressung   R410A	→ 106		
ZDX3 Lüftungseinheiten mit Wärmerückgewinnung und Direktverdampfung   R410A	→ 107		
MT2 Deckenunterbaugeräte   R410A	→ 108		
MK2 Wandgeräte   R32 / R410A	→ 109		
MG1 Standtruhen   R410A	→ 110		
MP1 Truhen mit Verkleidung   R410A	→ 111		
MR1 Truhen ohne Verkleidung   R410A	→ 112		
MW1 Hydromodule für ECOi-3-Leiter-Systeme   R410A	→ 113		



# Modellpalette der Außengeräte für VRF-Systeme

Seite	Außengeräte	4 PS	5 PS	6 PS	8 PS	10 PS	12 PS
62	2-Leiter-Systeme Mini-ECOi LE1 / LE2	 U-4LE2E5 / U-4LE2E8	 U-5LE2E5 / U-5LE2E8	 U-6LE2E8	 U-8LE1E8	 U-10LE1E8	
64	<b>NEU</b> 2-Leiter-Systeme Mini-ECOi LZ2   <b>R32</b>	 U-4LZ2E5 / U-4LZ2E8	 U-5LZ2E5 / U-5LZ2E8	 U-6LZ2E8	 U-8LZ2E8	 U-10LZ2E8	
68	2-Leiter-Systeme ECOi EX   ME2 <sup>1</sup>				 U-8ME2E8	 U-10ME2E8	 U-12ME2E8
74	3-Leiter-Systeme ECOi EX   MF3 <sup>2</sup>				 U-8MF3E8	 U-10MF3E8	 U-12MF3E8
80	2-Leiter-Systeme ECO G   GE3 <sup>3</sup>						
83	3-Leiter-Systeme ECO G   GF3						
84	Gas/Strom-Hybridsystem						

Hinweis: U-\*\*\*E5 einphasig // U-\*\*\*E8 dreiphasig. 1) Die ME2-Außengeräte sind untereinander frei kombinierbar. Durch gezielte Auswahl der Außengeräte ergeben sich besonders energieeffiziente Kombinationen (siehe S. 68) oder besonders platzsparende Kombinationen mit geringer Stellfläche (siehe S. 70). 2) Die MF3-Außengeräte sind untereinander frei kombinierbar (siehe S. 75). 3) Für die GE3-Außengeräte gelten vorgegebene Kombinationsmöglichkeiten (siehe S. 80).

14 PS

16 PS

18 PS

20 PS

25 PS

30 PS



U-14ME2E8



U-16ME2E8



U-18ME2E8



U-20ME2E8



U-14MF3E8



U-16MF3E8



U-16GE3E5



U-20GE3E5



U-25GE3E5



U-30GE3E5



U-16GF3E5



U-20GF3E5



U-25GF3E5



U-20GES3E5 + U-10MES2E8

## 2-Leiter-Systeme Mini-ECOi LE1 / LE2

ECO *i*

Für private und kleinere gewerbliche Anwendungen. Die Mini-ECOi-Geräte mit extrem kompaktem Gehäuse sind speziell für kleinere gewerbliche Anwendungen ausgelegt und äußerst flexibel einsetzbar.



### 1 Hohe Energieeffizienz

- Technische Verbesserungen der Geräte ermöglichen einen effizienten Betrieb mit hohen SEER/SCOP-Werten und eine erhebliche Senkung der Energiekosten
- Serienausstattung mit lastabhängiger, modulierender Regelung der Verdampfungstemperatur
- Optionale Lastabwurf-Funktion (Zubehör erforderlich)

### 2 Geringer Platzbedarf

- Dank extrem kompakter Bauweise ideal für Banken, Läden und andere Anwendungen mit geringer Stellfläche geeignet
- Diskret und unauffällig fügen sich die Geräte in jede Gebäudestruktur ein



### 3 Flexible Installation

- Kältemittelfüllung, die für große Leitungslängen ohne Nachfüllen ausgelegt ist, ermöglicht eine rasche und problemlose Installation
- Flexible Auswahl des Installationsortes dank der bis 35 Pa einstellbaren statischen Pressung und dem kompakten Gehäuse
- Kombinierbar mit allen ECOi-Innengeräten und -Bedieneinheiten
- Für die Umrüstung von R22-Systemen geeignet
- Maximales Verhältnis von Innen- zu Außengeräteleistung von 130 %



#### Extrem kompakte Bauweise: Baureihe LE2 mit 4, 5 und 6 PS

- Hervorragende Energieeffizienz: SEER = 7,85 und SCOP = 4,87 (beim 4-PS-Gerät)
- Geringe Leistungsverluste selbst bei Ausnutzung der mit Kältemittel vorgefüllten Leitungslänge von 50 m
- Vierstufig einstellbarer Flüsterbetrieb (auch mit Leistungsvorrang)
- Betrieb mit optionaler HI-COP-Einstellung

#### Baureihe LE1 mit 8 und 10 PS

- 60 % kleiner als die 8- und 10-PS-Geräte der Baureihe ME2 (ECOi EX) mit vertikalem Luftausstoß
- Flexible Leitungsauslegung bis zu einer max. Gesamtleitungslänge von 300 m (bei max. 150 m tatsächlicher Stranglänge)
- Max. Anzahl anschließbarer Innengeräte (10-PS-Gerät): 15 (bei Anschluss von 1,5-kW-Innengeräten)



## 2-Leiter-Systeme Mini-ECOi | LE1 / LE2 | 12,1 bis 29,0 kW | R32

Dreiphasige Mini-ECOi-Modelle (LE2) mit hervorragender Energieeffizienz und extrem kompaktem Gehäuse.

		Einphasige Außengeräte (230 V)			Dreiphasige Außengeräte (400 V)				
Leistungsklasse (PS)		4	5	4	5	6	8	10	
Modell		U-4LE2E5	U-5LE2E5	U-4LE2E8	U-5LE2E8	U-6LE2E8	U-8LE1E8	U-10LE1E8	
Nennkühlleistung	kW	12,10	14,00	12,10	14,00	15,50	22,40	28,00	
EER <sup>1</sup>		4,50	4,06	4,50	4,06	3,73	3,80	3,11	
SEER <sup>2</sup>		7,85	7,48	7,85	7,48	7,25	6,27	6,37	
Nennleistungsaufnahme Kühlen	kW	2,69	3,45	2,69	3,45	4,15	5,89	9,00	
Nennheizleistung	kW	12,50	16,00	12,50	16,00	16,50	25,00	28,00	
COP <sup>1</sup>		5,19	4,60	5,19	4,60	4,27	4,02	3,93	
SCOP <sup>2</sup>		4,87	4,40	4,87	4,40	4,24	4,24	4,31	
Nennleistungsaufnahme Heizen	kW	2,41	3,48	2,41	3,48	3,86	6,22	7,13	
Spannungsversorgung	V / Ph / Hz	230 / 1 / 50	230 / 1 / 50	400 / 3 / 50	400 / 3 / 50	400 / 3 / 50	400 / 3 / 50	400 / 3 / 50	
Anlaufstrom	A	1,00	1,00	1,00	1,00	1,00	1,00	1,00	
Maximale Stromaufnahme	A	17,30	24,30	7,90	10,10	10,70	13,70	19,60	
Maximale Leistungsaufnahme	kW	3,66	5,14	5,09	6,55	6,97	9,16	13,10	
Max. Anzahl anschließbarer Innengeräte		7(10) <sup>3</sup>	8(10) <sup>3</sup>	7(10) <sup>3</sup>	8(10) <sup>3</sup>	9(12) <sup>3</sup>	15 <sup>3</sup>	15 <sup>3</sup>	
Ext. statische Pressung	Pa	0-35	0-35	0-35	0-35	0-35	0-35	0-35	
Luftmenge	Kühlen	m³/h	4,410	4,320	4,410	4,420	9,000	9,600	
Schalldruckpegel <sup>4</sup>	Kühlen (Standard)	dB(A)	52	53	52	53	53	60	
	Kühlen (Flüster 1/2/3/4)	dB(A)	45/47/49/50,5	46/48/50/51,5	47/49/49/50,5	46/48/50/48,5	46/48/50/48,5	-/53/55/57	-/56/58/60
	Heizen (Standard)	dB(A)	54	56	54	56	56	64	65
	Heizen (Flüster 1/2/3/4)	dB(A)	49/51/53/55	50/52/54/56	49/51/53/55	50/52/54/56	50/52/54/56	57/59/61/63	60/62/64/66
Schallleistungspegel	K. / H. (ho)	dB	69/72	71/75	69/72	71/75	73/75	81/85	84/86
Abmessungen	H x B x T (Füße)	mm	996 x 980 x 370	996 x 980 x 370	996 x 980 x 370	996 x 980 x 370	1.500 x 980 x 370	1.500 x 980 x 370	
Nettogewicht	kg	106	106	106	106	106	132	133	
Leitungsanschlüsse	Flüssigkeitsl.	mm (Zoll)	9,52(3/8)	9,52(3/8)	9,52(3/8)	9,52(3/8)	9,52(3/8)	9,52(3/8)/12,70(1/2) <sup>5</sup>	
	Gasleitung	mm (Zoll)	15,88(5/8)	15,88(5/8)	15,88(5/8)	15,88(5/8)	15,88(5/8)	19,05(3/4)/22,22(7/8) <sup>5</sup>	
Max. tats. / gleichw. Gesamtleitungslänge	m	150/180	150/180	150/180	150/180	150/180	150/300	150/300	
Höhenunterschied (max.)	AG hochstehend	m	50	50	50	50	50	50	
	AG tiefstehend	m	40	40	40	40	40	40	
Kältemittelfüllung R410A (max. Systemfüllmenge) / CO <sub>2</sub> -Äquivalent	kg/t	6,70(14,40)/13,9896	6,70(14,40)/13,9896	6,70(14,40)/13,9896	6,70(14,40)/13,9896	6,70(14,40)/13,9896	6,30(24,00)/13,1544	6,60(24,00)/13,7808	
Anschlussverhältnis Innen-/Außengeräte (min./max.)	%	50/130	50/130	50/130	50/130	50/130	50/130	50/130	
Außentemperatur-Grenzwerte	Kühlen (min./max.)	°C TK	-10/+46	-10/+46	-10/+46	-10/+46	-10/+46	-10/+46	
	Heizen (min./max.)	°C FK	-20/+18	-20/+18	-20/+18	-20/+18	-20/+18	-20/+18	
Bestell-Nr.		758.1458	758.1459	758.1482	758.1483	758.1484	758.1425	758.1426	

1) EER-/COP-Werte werden in Übereinstimmung mit EN14511 berechnet. 2) SEER-/SCOP-Werte werden nach den Vorgaben der EU-Verordnung 2016/2281 basierend auf der jahreszeitbedingten Raumkühlungs- bzw. Raumheizungs-Energieeffizienz (η<sub>h</sub>) nach folgender Formel berechnet: SEER, SCOP = (η<sub>h</sub> + Korrekturfaktor) × Primärenergiefaktor. 3) Die maximale Anzahl anschließbarer Innengeräte hängt von der Innengeräteleistung ab. 4) Messposition: 1 m vor dem Gerät in 1,5 m Höhe. Die Messwerte basieren auf EUROVENT-Dokument 6/C/006-97. 5) Der zweite Wert gilt für den Fall, dass das weiteste Innengerät weiter als 90 m vom Außengerät entfernt eingebaut ist.

### Für kleinere gewerbliche Anwendungen

Die Mini-ECOi-Geräte von Panasonic sind kleine VRF-Systeme für den Kühl- und den Heizbetrieb, die speziell für anspruchsvolle Anwendungen entwickelt wurden. Mit 5 Modellgrößen in einem Leistungsbereich zwischen 12,1 und 28,0 kW und bis zu 15 anschließbaren Innengeräten setzen die Mini-ECOi-Geräte neue Maßstäbe in Sachen Leistung und Flexibilität. Durch Einsatz von R410A und DC-Inverter-Technologie bietet Panasonic VRF-Systeme für einen neuen Wachstumsmarkt.

### Extrem kompakte Gehäuse

Die neuen einphasigen Mini-ECOi-Geräte der Baureihe LE2 sind äußerst energieeffizient, und das im Vergleich zu den Vorgängermodellen extrem kompakte Gehäuse mit einer Höhe von nur 996 mm eröffnet neue, flexiblere Installationsmöglichkeiten.

### Produkt Highlights

- Optimierte Gerätekomponenten für beste SEER- und SCOP-Werte
- Geringe Leistungsverluste selbst bei längeren Leitungslängen
- Vorgefüllt mit Kältemittel für Leitungslängen bis 50 m
- Ext. statische Pressung bis 35 Pa einstellbar
- Hocheffizienzmodus „HI-COP“
- 4-stufig einstellbarer Flüsterbetrieb



## 2-Leiter-Systeme Mini-ECOi LZ2 | R32

Für private und kleinere gewerbliche Anwendungen.

Die Mini-ECOi-Geräte mit extrem kompaktem Gehäuse sind speziell für kleinere gewerbliche Anwendungen ausgelegt und äußerst flexibel einsetzbar.



### 1 Geringeres Treibhauspotenzial und kleinere Kältemittelmenge

Die neue Baureihe Mini-ECOi LZ2 ist für das umweltfreundlichere Kältemittel R32 ausgelegt. Dadurch wird die benötigte Kältemittelmenge um 20 % reduziert und das Treibhauspotenzial insgesamt um 75 %\* gesenkt.

\* Eine Senkung um 75 % ergibt sich aus dem geringeren GWP-Wert von R32 und der kleineren Gesamtkältemittelmenge (verglichen mit R410A).

### 2 Hervorragende Effizienz auch bei extremen Außentemperaturen

Bei der Entwicklung der Baureihe LZ2 stand eine hohe Energieeffizienz für Energieeinsparungen im Fokus, sodass die 4-PS-Geräte nun Spitzen-SEER- und SCOP-Werte von 8,5 und 5,05 erreichen. Die Baureihe deckt einen großen Leistungsbereich von 12 bis 28 kW sowie einen breiten Betriebsbereich von -20 °C im Heizbetrieb bis +52 °C im Kühlbetrieb ab.

### 3 Mehr Flexibilität bei der Projektumsetzung

Mit großen Leitungslängen, kleinen Stellflächen und geringen Gewichten ermöglichen die Geräte der ECOi-Baureihe LZ2 eine flexible Auswahl des Installationsortes. Eine breite Palette von Innengeräten und der Einsatz eines optionalen Kältemittelleckdetektors eröffnen weitere Installationsoptionen. Die Einbindung in eine kundenspezifische Überwachungs- und Steuerungslösung wird durch zahlreiche Einzel- und Zentral-Bedieneinheiten sowie Smart-Cloud-Anwendungen für Servicebetriebe und Endkunden unterstützt.

**Großer  
Betriebsbereich  
von -20 °C (Heizen) bis  
+52 °C Außentemperatur  
(Kühlen)**

**8,5 | 5,05  
SEER | SCOP**

**Erstklassige  
Energieeffizienz**

#### VRF-Baureihe Mini-ECOi LZ2 mit 12 bis 28 kW

- Innengeräte mit nanoe™ X-Funktion zur Verbesserung der Raumluftqualität  
Spitzenwerte bei der Energieeffizienz: SEER bis 8,5 und SCOP bis 5,05 (4-PS-Modell)
- Geringerer GWP-Wert von R32 und kleinere Gesamtkältemittelmenge (verglichen mit R410A)
- Vielfältige Konnektivitätslösungen, z. B. CONEX-Kabelfernbedienungen, zentrale Steuerung über die Panasonic AC Smart Cloud sowie Unterstützung für die GLT-Anbindung über unterschiedliche Kommunikationsprotokolle
- Breite Palette von anschließbaren Innengeräten für flexible Installationsmöglichkeiten mit und ohne zusätzliche Sicherheitsmaßnahmen für eventuelle Kältemittelleckagen
- Verhältnis von Innen- zu Außengeräteleistung auf max. 150 % erhöht
- Flüsterbetrieb mit geringfügigem Leistungsverlust
- Gewohnte Vorzüge wie zuverlässige Panasonic Verdichter und präzise Ausblasttemperaturreglung mittels Luftaustritts-Temperaturfühlers in den Innengeräten
- Großer Betriebsbereich von -20 °C (Heizen) bis +52 °C Außentemperatur (Kühlen)
- Flexible Sicherheitsmaßnahmen; Installation des Panasonic R32-Kältemittelleckdetektors/-alarms nur bei Bedarf
- Externe statische Pressung bis 35 Pa einstellbar

Höhe: nur  
**996 mm**



## 2-Leiter-Systeme Mini-ECOi | LZ2 | 12,1 bis 15,5 kW | R32

Die Geräte zeichnen sich durch herausragende Effizienz, kompakte Gehäuse und einen großen Betriebsbereich aus.

Leistungsklasse (PS)	Einphasige Außengeräte (230 V)			Dreiphasige Außengeräte (400 V)			
	4 PS	5 PS	4 PS	5 PS	6 PS		
Außengeräte	U-4LZ2E5	U-5LZ2E5	U-4LZ2E8	U-5LZ2E8	U-6LZ2E8		
Empfohlene Innengerätekombination	2 x S-60MU2E5B	4 x S-36MU2E5B	2 x S-60MU2E5B	4 x S-36MU2E5B	2 x S-36MU2E5B + 2 x S-45MU2E5B		
Nennkühlleistung	kW	12,1	14,0	12,1	14,0	15,5	
EER <sup>1</sup>		4,53	4,12	4,53	4,12	3,88	
SEER <sup>2</sup>		<b>8,50</b>	<b>8,12</b>	<b>8,50</b>	<b>8,12</b>	<b>7,71</b>	
$\eta_{s,c}$	%	<b>337,0</b>	<b>321,8</b>	<b>337,0</b>	<b>321,8</b>	<b>305,4</b>	
Betriebsstrom (Kühlen)	A	12,80	16,20	4,15	5,23	6,12	
Nennleistungsaufnahme (Kühlen)	kW	2,67	3,40	2,67	3,40	4,00	
Nennheizleistung	kW	12,5	16,0	12,5	16,0	16,5	
COP <sup>1</sup>		5,27	4,71	5,27	4,71	4,42	
SCOP <sup>2</sup>		<b>5,05</b>	<b>4,61</b>	<b>5,05</b>	<b>4,61</b>	<b>4,59</b>	
$\eta_{s,h}$	%	<b>199,0</b>	<b>181,4</b>	<b>199,0</b>	<b>181,4</b>	<b>180,6</b>	
Betriebsstrom (Heizen)	A	11,40	16,20	3,71	5,22	5,72	
Nennleistungsaufnahme (Heizen)	kW	2,37	3,40	2,37	3,40	3,73	
Spannungsversorgung	V / Ph / Hz	230 / 1 / 50	230 / 1 / 50	400 / 3 / 50	400 / 3 / 50	400 / 3 / 50	
Anlaufstrom	A	1,0	1,0	1,0	1,0	1,0	
Maximale Stromaufnahme	A	19,6	23,7	7,2	9,2	9,9	
Max. Leistungsaufnahme	kW	4,10	4,98	4,63	5,99	6,47	
Max. Anzahl anschließbarer Innengeräte <sup>3</sup>		7(10)	8(12)	7(10)	8(12)	9(12)	
Externe statische Pressung	Pa	0-35	0-35	0-35	0-35	0-35	
Luftmenge	m <sup>3</sup> /h	4.140	4.320	4.140	4.320	4.440	
Schalldruckpegel	Kühlen (Normal)	dB(A)	52	53	52	53	54
	Kühlen (Flüster 1 / 2 / 3 / 4)	dB(A)	49 / 47 / 45 / 45	50 / 48 / 46 / 45	49 / 47 / 45 / 45	50 / 48 / 46 / 45	51 / 49 / 47 / 45
	Heizen (Normal)	dB(A)	54	56	54	56	56
Schallleistungspegel	Kühlen / Heizen (ho)	dB(A)	69 / 72	70 / 74	69 / 72	70 / 74	72 / 75
Abmessungen	H x B x T	mm	996 x 980 x 370	996 x 980 x 370	996 x 980 x 370	996 x 980 x 370	996 x 980 x 370
Nettogewicht		kg	94	94	94	94	94
Leitungsanschlüsse	Flüssigkeitsleitung	mm (Zoll)	9,52(3/8)	9,52(3/8)	9,52(3/8)	9,52(3/8)	9,52(3/8)
	Sauggasleitung	mm (Zoll)	15,88(5/8)	15,88(5/8)	15,88(5/8)	15,88(5/8)	15,88(5/8)
Max. tats. / gleichw. Gesamtleitungslänge		m	90(180)	90(180)	90(180)	90(180)	90(180)
Höhenunterschied IG/AG (max.)	AG hochstehend	m	50	50	50	50	50
	AG tiefstehend	m	40	40	40	40	40
Vorgefüllte Kältemittelmenge (R32)		kg	2,7	2,7	2,7	2,7	2,7
Leistungsverhältnis Innen-/Außengeräte <sup>4</sup> (min./max.)		%	50 / 150 (130)	50 / 150 (130)	50 / 150 (130)	50 / 150 (130)	50 / 150 (130)
Außentemperatur-Grenzwerte	Kühlen (min / max.)	°C	-10 / +52	-10 / +52	-10 / +52	-10 / +52	-10 / +52
	Heizen (min / max.)	°C	-20 / 18	-20 / 18	-20 / 18	-20 / 18	-20 / 18
	Bestell-Nr.		<b>758.2291</b>	<b>758.2292</b>	<b>758.2294</b>	<b>758.2295</b>	<b>758.2296</b>

1) EER-/COP-Werte werden in Übereinstimmung mit EN14511 berechnet. 2) SEER-/SCOP-Werte werden nach den Vorgaben der EU-Verordnung 2016/2281 basierend auf der jahreszeitbedingten Raumkühlungs- bzw. Raumheizungs-Energieeffizienz ( $\eta$ ) nach folgender Formel berechnet: SEER, SCOP = ( $\eta$  + Korrekturfaktor) × Primärenergiefaktor. 3) Die maximale Anzahl anschließbarer Innengeräte hängt von der Innengeräteleistung ab. 4) Die Zahl in Klammern gibt das maximale Verhältnis von Innen- zu Außengeräteleistung für den Fall an, dass mindestens ein 1,5-kW-Innengerät angeschlossen wird.

### Minimale Umweltbelastung

Bei der Entwicklung der Baureihe LZ2 hat Panasonic den Fokus auf die Minimierung der Umweltbelastung gelegt. Der geringere GWP-Wert und die höhere Effizienz des Kältemittels R32 tragen ebenso dazu bei wie die lange Betriebslebensdauer der Geräte

### Optimiert für minimalen Platzbedarf

Dank kompakter Bauweise und großer Leitungslängen können die neuen für R32 ausgelegten LZ2-Modelle auch an schwierigen Aufstellungsorten mit begrenztem Platzangebot problemlos installiert werden.

### Produkt Highlights

- Spitzenwerte bei der Energieeffizienz: SEER bis 8,50 und SCOP bis 5,05 (4-PS-Modell)
- Großer Betriebsbereich von -20 °C (Heizen) bis +52 °C Außentemperatur (Kühlen)
- Breite Palette von anschließbaren R32-fähigen Innengeräten
- Innengeräte mit nanoe™ X-Funktion zur Verbesserung der Raumluftqualität
- Flexible Installationsmöglichkeiten mit und ohne zusätzliche Sicherheitsmaßnahmen für eventuelle Kältemittelleckagen
- Flexible Sicherheitsmaßnahmen; Installation des Panasonic Kältemittelleckdetektors/-alarms nur bei Bedarf



Internet-Steuerung: Optional.

Nenn-Bedingungen: Raumtemperatur Kühlen: 27 °C TK / 19 °C FK, Außentemperatur Kühlen: 35 °C TK / 24 °C FK, Raumtemperatur Heizen: 20 °C TK, Außentemperatur Heizen: 7 °C TK / 6 °C FK. (TK: Trockenkugltemperatur; FK: Feuchtkugltemperatur). Änderungen und Irrtümer vorbehalten. Ausführliche Informationen zur Ökodesign-Richtlinie (ErP) finden Sie auf unseren Websites [www.aircon.panasonic.de](http://www.aircon.panasonic.de) bzw. [www.ptc.panasonic.eu](http://www.ptc.panasonic.eu).



**Branchenweit  
erste Mini-VRF-  
Geräte für R32  
mit 22,4 und  
28,0 kW**

## 2-Leiter-Systeme Mini-ECOi | LZ2 | 22,4 bis 28,0 kW | R32

Die Mini-VRF-Systeme für R32 decken einen großen Leistungsbereich ab.

			Dreiphasige Außengeräte (400 V)	
Leistungsklasse (PS)			8 PS	10 PS
Außengeräte			U-8LZ2E8	U-10LZ2E8
Empfohlene Innengerätekombination			4 x S-56MU2E5B	4 x S-73MU2E5B
Nennkühlleistung	kW		22,4	28,0
EER <sup>1</sup>			3,84	3,47
<b>SEER<sup>2</sup></b>			<b>7,56</b>	<b>7,08</b>
$\eta_{s,c}$	%		<b>293,3</b>	<b>274,7</b>
Betriebsstrom (Kühlen)	A		9,25	12,5
Nennleistungsaufnahme (Kühlen)	kW		5,83	8,07
Nennheizleistung	kW		25,0	28,0
COP <sup>1</sup>			4,30	4,47
<b>SCOP<sup>2</sup></b>			<b>4,59</b>	<b>4,60</b>
$\eta_{s,h}$	%		<b>170,3</b>	<b>178,5</b>
Betriebsstrom (Heizen)	A		9,32	9,93
Nennleistungsaufnahme (Heizen)	kW		5,81	6,26
Spannungsversorgung	V / Ph / Hz		400 / 3 / 50	400 / 3 / 50
Anlaufstrom	A		1,0	1,0
Maximale Stromaufnahme	A		13,7	19,5
Max. Leistungsaufnahme	kW		8,64	12,6
Max. Anzahl anschließbarer Innengeräte <sup>3</sup>			16	16
Externe statische Pressung	Pa		0-35	0-35
Luftmenge	m <sup>3</sup> /h		9.480	10.020
Schalldruckpegel	Kühlen (Normal)	dB(A)		
	Kühlen (Flüster 1 / 2 / 3 / 4)	dB(A)	56/54/52/50	57/55/53/50
Schallleistungspegel	Kühlen (ho)	dB(A)	72	74
Abmessungen	H x B x T	mm	1.500 x 980 x 370	1.500 x 980 x 370
Nettogewicht		kg	125	126
	Flüssigkeitsleitung	mm [Zoll]	9,52 (3/8)	9,52 (3/8)
Leitungsanschlüsse	Sauggasleitung	mm [Zoll]	19,05 (3/4)	22,22 (7/8)
	Max. tats. / gleichw. Gesamtleitungslänge	m	100 / 300	100 / 300
Höhenunterschied IG/AG (max.)	AG hochstehend	m	50	50
	AG tiefstehend		40	40
Vorgefüllte Kältemittelmenge [R32]	kg		4,9	5,1
Leistungsverhältnis Innen-/Außengeräte <sup>4</sup> (min./max.)	%		50 / 150 (130)	50 / 150 (130)
Außentemperatur-Grenzwerte	Kühlen (min / max.)	°C	-10 / +52	-10 / +52
	Heizen (min / max.)	°C	-20 / 18	-20 / 18
<b>Bestell-Nr.</b>			<b>758.2297</b>	<b>758.2298</b>

1) EER-/COP-Werte werden in Übereinstimmung mit EN14511 berechnet. 2) SEER-/SCOP-Werte werden nach den Vorgaben der EU-Verordnung 2016/2281 basierend auf der jahreszeitbedingten Raumkühlungs- bzw. Raumheizungs-Energieeffizienz ( $\eta$ ) nach folgender Formel berechnet: SEER, SCOP = ( $\eta$  + Korrekturfaktor) x Primärenergiefaktor. 3) Die maximale Anzahl anschließbarer Innengeräte hängt von der Innengeräteleistung ab. 4) Die Zahl in Klammern gibt das maximale Verhältnis von Innen- zu Außengeräteleistung für den Fall an, dass mindestens ein 1,5-kW-Innengerät angeschlossen wird.

### Optimale Lösung für kleinere und mittelgroße Projekte

Die Modelle der Baureihe Mini-ECOi LZ2 bringen alle Vorteile eines VRF-Systems für kleinere Anwendungen mit sich. Sie sind mit allen Einzel- und Zentral-Bedieneinheiten sowie der Panasonic AC Smart Cloud für VRF-Systeme kompatibel.

### Optimiert für harte Witterungsbedingungen

Die neue ECOi-Baureihe LZ2 deckt einen extrem breiten Betriebsbereich von -20 °C bis +52 °C ab und liefert das ganze Jahr über effiziente Leistung im Heiz- und Kühlbetrieb.

### Produkthighlights

- Spitzenwerte bei der Energieeffizienz: SEER bis 7,56 und SCOP bis 4,59 (8-PS-Modell)
- Großer Betriebsbereich von -20 °C (Heizen) bis +52 °C Außentemperatur (Kühlen)
- Breite Palette von anschließbaren R32-fähigen Innengeräten
- Innengeräte mit nano™ X-Funktion zur Verbesserung der Raumluftqualität
- Flexible Installationsmöglichkeiten mit und ohne zusätzliche Sicherheitsmaßnahmen für eventuelle Kältemittelleckagen
- Flexible Sicherheitsmaßnahmen; Installation eines Kältemittelleckdetektors/-alarms nur bei Bedarf



Internet-Steuerung: Optional.

## Maßnahmen für den sicheren Einsatz von R32

Da das Kältemittel R32 als „schwer entflammbar“ (Sicherheitsklasse A2L) eingestuft ist, müssen bei der Planung und Installation von R32-Systemen entsprechende Sicherheitsvorschriften zusätzlich berücksichtigt werden. Folgende Vorschriften sind für Panasonic Mini-ECOi-Systeme und eine integrierte Luftumwälzmethode anzuwenden:

1. EN 378 (ISO 5149) in Bezug auf Sicherheit und Toxizität
2. IEC 60335-2-40 (Ausgabe 6.0) in Bezug auf Sicherheit und Brennbarkeit

Bei der Begrenzung der Kältemittelfüllmenge in einem System gelten wegen der Brennbarkeit von R32 strengere Vorschriften als wegen der Toxizität von R32. Deshalb können beim vorschriftsmäßigen Einsatz von Mini-ECOi-Systemen keine toxischen R32-Konzentrationen entstehen.

### Mit der integrierten Luftumwälzmethode sorgt Panasonic für Sicherheit

Wenn die Kältemittelfüllmenge eines Systems die zulässigen Grenzwerte für die jeweilige Raumgröße überschreitet, kann der vorschriftsmäßig sichere Einsatz der Panasonic Mini-ECOi-Systeme durch die so genannte „integrierte Luftumwälzmethode“ in Kombination mit einem R32-Kältemittelleckdetektor sichergestellt werden. Sobald ein R32-Kältemittelleck vom Detektor erfasst wird, löst dieser einen Alarm aus. Daraufhin wird der Verdichter gestoppt und der Innengeräteventilator auf höchste Drehzahl geschaltet, um die Raumluft umzuwälzen und so die R32-Konzentration zu verringern.



### Skalierbare Steuerungslösungen von der lokalen Einzel-Fernbedienung bis zur zentralen Steuerung von weltweit verteilten Standorten

Die LZ2-Baureihe ist mit allen Lösungen von Panasonic für Regelung und Konnektivität vollständig kompatibel. Verfügbar sind unter anderem unterschiedliche Einzel-Fernbedienungen, Bedieneinheiten für Hotelanwendungen, VRF Smart Connectivity+, optionale Funksensoren, eine einfache GLT-Einbindung über P-Link-Adapter und Kompatibilität mit Panasonic AC Smart Cloud. Damit gehört die LZ2-Baureihe zu den R32-Systemen mit den flexibelsten Überwachungs- und Steuerungslösungen am Markt.

### Optionaler Panasonic R32-Kältemittelleckdetektor

Für die entsprechend kompatiblen Innengerätetypen bietet Panasonic den optionalen R32-Kältemittelleckdetektor CZ-CGLSC1 an. So kann der Kunde je nach Einbausituation entscheiden, ob zur Einhaltung der Vorschriften für die sichere Handhabung von R32 ein Kältemittelleckdetektor erforderlich ist oder das Innengerät ohne Detektor sicher im jeweiligen Raum installiert werden kann. Der optionale R32-Kältemittelleckdetektor hat einen akustischen Alarm integriert und kann zusätzlich ein Signal an ein zentrales Alarmsystem im Gebäude ausgeben. Der Detektor wird an die Innengeräteklammern für die Fernbedienung angeschlossen und kann in Kombination mit jeder beliebigen kabelgebundenen oder kabellosen VRF-Bedieneinheit von Panasonic eingesetzt werden.

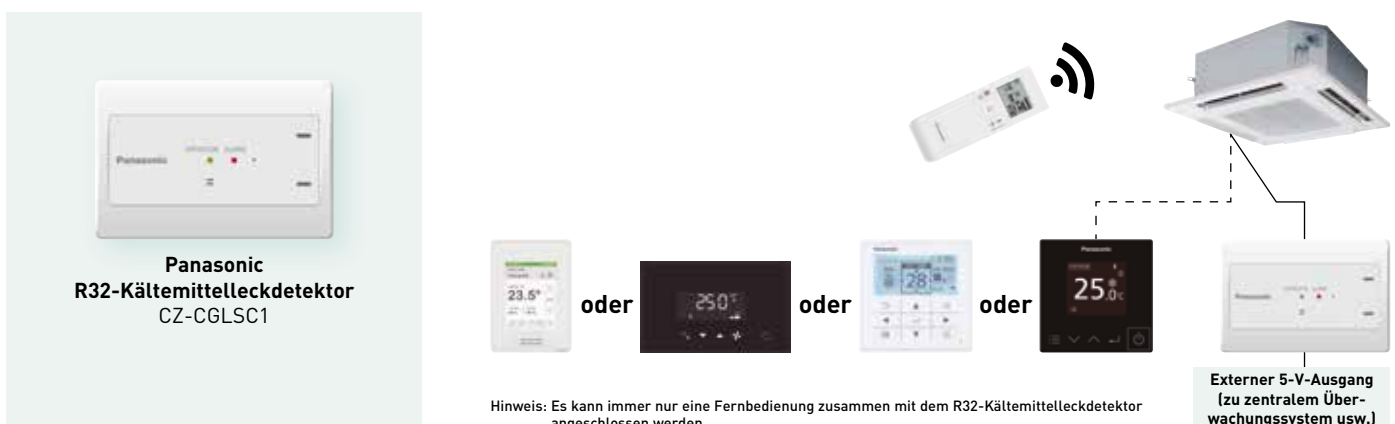

Sofern eine zentrale Bedieneinheit angeschlossen ist, wird der vom Panasonic R32-Kältemittelleckdetektor ausgelöste Alarm auch dorthin übertragen und angezeigt.



## 2-Leiter-Systeme ECOi EX ME2



Die VRF-Systeme der Baureihe ECOi EX sind leistungsstärker, energiesparender, zuverlässiger und bieten mehr Komfort als jemals zuvor möglich war.



### 1 Hochleistungsbetrieb bei extremen Bedingungen

Die Hochleistungsgeräte der Baureihe ECOi EX arbeiten auch bei extremen Außentemperaturen äußerst zuverlässig. Die robusten Geräte dieser Baureihe wurden für einen extrem großen Betriebsbereich ausgelegt: Sie können im Kühlbetrieb bis +52 °C und im Heizbetrieb bis -25 °C<sup>1</sup> eingesetzt werden. Im Kühlbetrieb stellen sie bis zu einer Außentemperatur von +43 °C die Nennkühlleistung zu 100 % bereit.

Dank der von Panasonic entwickelten Bluefin-Antikorrosionsbeschichtung erreicht der Wärmeübertrager der ECOi EX-Geräte nun auch in Gegenden mit höheren Korrosionsfaktoren optimale Energieeffizienz. Die Platine wird durch eine Silikonbeschichtung vor Beschädigungen durch Feuchtigkeit und Staub geschützt.

### 3 Höchste Flexibilität bei der Installation

Mit einer maximalen Gesamtleitungslänge von 1000 m<sup>1</sup>, einem maximalen Höhenunterschied zwischen Innengeräten von 30 m und zwischen Innengerät und Außengerät von 90 m hat sich die Flexibilität bei der Leitungsführung exponentiell verbessert. Dies macht die ECOi EX-Geräte zur optimalen Lösung für Schulen, Hotels, Krankenhäuser, Flughäfen und andere Gebäude mit großen Abmessungen. Zusammen mit einer im Hinblick auf Modellvielfalt und Leistung breit gefächerten Innengerätepalette ermöglicht dies die perfekte Lösung für jede Art von Projekt. Bei sorgfältiger Auswahl der Steuer- und Regeleinrichtungen und der Peripheriegeräte, wie z. B. Kältemittel-Sammelstationen, DX-Kits für die Einbindung von externen RLT-Anlagen und/oder Wasserwärmeübertragern, ergibt sich ein optimaler Nutzen für den Betreiber. Das maximale Verhältnis von Innen- zu Außengeräteleistung beträgt 200 %<sup>1</sup>.

**Herausragende Energieeffizienz bei Hochleistungsbetrieb (SEER = 7,6 beim 18-PS-Gerät).**

### 2 Höchste Energieeffizienz bei maximalem Komfort

Die ECOi EX-Systeme zeichnen sich durch eine herausragende Energieeffizienz aus, liefern hohe SEER-Werte und arbeiten auch im Teillastbetrieb äußerst effizient. Durch ausschließlichen Einsatz von invertergesteuerten Hochleistungsverdichtern, die eine unabhängige und flexible Leistungsanpassung für die jeweiligen Lastbedingungen ermöglichen, können die Energiekosten erheblich gesenkt werden. Durch die optimierte Konstruktion des vergrößerten dreilagigen Wärmeübertragers wird dessen Wärmeübertragungsleistung deutlich erhöht. Mit der neu gestalteten Ausblasöffnung wird eine verbesserte Luftführung erreicht. Die dreistufige Ölrückführungsfunktion minimiert die Häufigkeit der systemweiten Ölrückführung und reduziert so die Energiekosten bei maximalem Komfort.

### Herausragende Energieeffizienz und deutlich verbesserte Luftführung durch Optimierung von Schlüsselkomponenten



Durch die dreilagige<sup>2</sup> Anordnung der Rohrleitungen wird die Wärmeübertragerfläche erheblich vergrößert.

Ausschließlicher Einsatz von invertergesteuerten Hochleistungsverdichtern.

Die neu gestaltete, abgerundete Ausblasöffnung sorgt für eine verbesserte Luftführung.

<sup>1</sup>) Gilt für 2-Leiter-Geräte der Baureihe ECOi EX ME2.

<sup>2</sup>) Die 22,4- und 28,0-kW-Modelle haben einen zweilagigen Wärmeübertrager.

## 2-Leiter-Systeme ECOi EX | ME2



Mit ECOi EX bricht ein neues Zeitalter an, denn diese VRF-Systeme sind leistungsstärker, energiesparender, zuverlässiger und bieten mehr Komfort als jemals zuvor möglich war. Mit diesem VRF-System setzt Panasonic erneut neue Maßstäbe in der Klimabranche.

Herausragende Energieeffizienz bei Hochleistungsbetrieb (SEER = 7,7 beim 18-PS-Gerät).

Leistungsklasse (PS)			8	10	12	14	16	18	20
Modell			U-8ME2E8	U-10ME2E8	U-12ME2E8	U-14ME2E8	U-16ME2E8	U-18ME2E8	U-20ME2E8
Empfohlene Innengerätekombination			4 x S-56MF2E5A	4 x S-73MF2E5A	6 x S-56MF2E5A	2 x S-60MF2E5A	6 x S-73MF2E5A	6 x S-60MF2E5A	8 x S-73MF2E5A
Nennkühlleistung		kW	22,4	28,0	33,5	40,0	45,0	50,0	56,0
EER <sup>1</sup>			4,70	4,37	3,96	3,88	3,52	3,52	3,35
ESEER			9,33	8,67	7,94	7,73	7,19	6,95	6,18
SEER <sup>2</sup>			<b>7,58</b>	<b>7,09</b>	<b>6,86</b>	<b>7,36</b>	<b>6,55</b>	<b>7,70</b>	<b>7,16</b>
$\eta_{s,c}$		%	<b>294,3</b>	<b>275,4</b>	<b>266,6</b>	<b>286,0</b>	<b>254,3</b>	<b>299,2</b>	<b>278,2</b>
Betriebsstrom Kühlen		A	7,40	10,20	13,00	16,50	20,10	22,00	25,40
Nennleistungsaufnahme Kühlen		kW	4,77	6,41	8,47	10,30	12,80	14,20	16,70
Nennheizleistung		kW	25,0	31,5	37,5	45,0	50,0	56,0	63,0
COP <sup>1</sup>			5,13	4,76	4,73	4,56	4,42	4,38	3,94
SCOP <sup>2</sup>			<b>4,85</b>	<b>4,32</b>	<b>4,78</b>	<b>4,33</b>	<b>4,09</b>	<b>4,34</b>	<b>4,13</b>
$\eta_{s,h}$		%	<b>188,4</b>	<b>167,6</b>	<b>185,8</b>	<b>168,2</b>	<b>159,0</b>	<b>168,7</b>	<b>160,4</b>
Betriebsstrom Heizen		A	7,56	10,50	12,30	15,80	17,90	20,10	24,60
Nennleistungsaufnahme Heizen		kW	4,87	6,62	7,92	9,86	11,30	12,80	16,00
Spannungsversorgung		V / Ph / Hz	400 / 3 / 50	400 / 3 / 50	400 / 3 / 50	400 / 3 / 50	400 / 3 / 50	400 / 3 / 50	400 / 3 / 50
Anlaufstrom		A	1,00	1,00	1,00	2,00	2,00	2,00	2,00
Externe statische Pressung (max.)		Pa	80	80	80	80	80	80	80
Luftmenge		m <sup>3</sup> /h	13.440	13.440	13.920	13.920	13.920	24.300	24.300
Schalldruckpegel	Normalbetrieb	dB(A)	54	56	59	60	61	59	60
	Flüsterbetrieb	dB(A)	51	53	56	57	58	56	57
Schallleistungspegel	Normalbetrieb	dB(A)	75	77	80	81	82	80	81
Abmessungen		H x B x T	mm	1.842 x 770 x 1.000	1.842 x 770 x 1.000	1.842 x 1.180 x 1.000	1.842 x 1.180 x 1.000	1.842 x 1.180 x 1.000	1.842 x 1.540 x 1.000
Nettogewicht		kg	210	210	270	315	315	375	375
Leitungsanschlüsse <sup>3</sup>	Flüssigkeitsleitung	mm (Zoll)	9,52 (3/8) / 12,70 (1/2)	9,52 (3/8) / 12,70 (1/2)	12,70 (1/2) / 15,88 (5/8)	12,70 (1/2) / 15,88 (5/8)	12,70 (1/2) / 15,88 (5/8)	15,88 (5/8) / 19,05 (3/4)	15,88 (5/8) / 19,05 (3/4)
	Sauggasleitung	mm (Zoll)	19,05 (3/4) / 22,22 (7/8)	22,22 (7/8) / 25,40 (1)	25,40 (1) / 28,58 (1 1/8)	25,40 (1) / 28,58 (1 1/8)	28,58 (1 1/8) / 31,75 (1 1/4)	28,58 (1 1/8) / 31,75 (1 1/4)	28,58 (1 1/8) / 31,75 (1 1/4)
	Ölaugeleichleitung	mm (Zoll)	6,35 (1/4)	6,35 (1/4)	6,35 (1/4)	6,35 (1/4)	6,35 (1/4)	6,35 (1/4)	6,35 (1/4)
Vorgefüllte Kältemittelmenge (R410A) / CO <sub>2</sub> -Äquivalent		kg / t	5,60/11,6928	5,60/11,6928	8,30/17,3304	8,30/17,3304	8,30/17,3304	9,50/19,836	9,50/19,836
Leistungsverhältnis Innen-/Außengeräte <sup>4</sup> (min./max.)			50 / 130 [200]	50 / 130 [200]	50 / 130 [200]	50 / 130 [200]	50 / 130 [200]	50 / 130 [200]	50 / 130 [200]
Außentemperatur-Grenzwerte	Kühlen (min / max.)	°C	-10 / +52	-10 / +52	-10 / +52	-10 / +52	-10 / +52	-10 / +52	-10 / +52
	Heizen (min / max.)	°C	-25 / +18	-25 / +18	-25 / +18	-25 / +18	-25 / +18	-25 / +18	-25 / +18
Bestell-Nr.			<b>758.1436</b>	<b>758.1437</b>	<b>758.1438</b>	<b>758.1439</b>	<b>758.1440</b>	<b>758.1441</b>	<b>758.1442</b>

1) EER-/COP-Werte werden in Übereinstimmung mit EN14511 berechnet. 2) SEER-/SCOP-Werte werden nach den Vorgaben der EU-Verordnung 2016/2281 basierend auf der jahreszeitbedingten Raumkühlungs- bzw. Raumheizungs-Energieeffizienz ( $\eta$ ) nach folgender Formel berechnet: SEER, SCOP = ( $\eta$  + Korrekturfaktor) × Primärenergiefaktor. 3) Gleichwertige Leitungslänge bis zum weitesten Innengerät kürzer 90 m / länger 90 m (wenn die gleichwertige Länge des längsten Strangs 90 m überschreitet, muss sowohl für die Sauggas- als auch die Flüssigkeitsleitung der nächst größere Leitungsdurchmesser gewählt werden. 4) Wenn folgende Bedingungen erfüllt sind, ist auch ein Verhältnis von Innen- zu Außengeräteleistung von über 130 % bis max. 200 % möglich: A) Die maximale Anzahl anschließbarer Innengeräte wird eingehalten. B) Der untere Außentemperatur-Grenzwert im Heizbetrieb beträgt -10 °C FK (statt -25 °C FK wie beim Standardleistungsverhältnis). C) Der gleichzeitige Betrieb von Innengeräten ist begrenzt auf eine Innengeräteleistung von max. 130 % der Außengeräteleistung.

## Produkt Highlights

- Invertergesteuerter Doppelrollkolbenverdichter
- Hochleistungsbetrieb bei extremen Bedingungen
- Höchste Energieeffizienz bei maximalem Komfort
- Herausragende Teillastwirkungsgrade und hohe SEER-/SCOP-Werte
- SEER- und SCOP-Werte gemäß EN 14825
- Intelligente Ölrückführung
- Höchster Komfort
- Höchste Flexibilität bei der Installation
- Ausstattung aller EX-Modelle mit Bluefin\*-Wärmeübertragern
- Herausragende Heizleistung bei -20 °C und sogar bei -25 °C
- Verbesserte Luftführung durch neu gestaltete Ausblasköffnung



## 2-Leiter-Systeme ECOi EX | ME2 | Kombinationen mit hoher Energieeffizienz von 50,0 bis 78,5 kW

Leistungsklasse (PS)		18	20	22	24	26	28	
Kombination		U-8ME2E8	U-10ME2E8	U-10ME2E8	U-12ME2E8	U-12ME2E8	U-12ME2E8	
		U-10ME2E8	U-10ME2E8	U-12ME2E8	U-12ME2E8	U-16ME2E8	U-16ME2E8	
Nennkühlleistung	kW	50,0	56,0	61,5	68,0	73,0	78,5	
EER <sup>1</sup>		4,55	4,38	4,13	3,93	3,80	3,69	
Betriebsstrom Kühlen	A	17,30	20,30	23,10	26,60	30,10	33,10	
Nennleistungsaufnahme Kühlen	kW	11,00	12,80	14,90	17,30	19,20	21,30	
Nennheizleistung	kW	56,0	63,0	69,0	76,5	81,5	87,5	
COP <sup>1</sup>		4,96	4,77	4,76	4,69	4,55	4,56	
Betriebsstrom Heizen	A	17,70	20,90	22,70	25,30	28,40	30,10	
Nennleistungsaufnahme Heizen	kW	11,30	13,20	14,50	16,30	17,90	19,20	
Spannungsversorgung	V / Ph / Hz	400 / 3 / 50	400 / 3 / 50	400 / 3 / 50	400 / 3 / 50	400 / 3 / 50	400 / 3 / 50	
Anlaufstrom	A	2,00	2,00	2,00	2,00	3,00	3,00	
Externe statische Pressung (max.)	Pa	80	80	80	80	80	80	
Luftmenge	m <sup>3</sup> /h	26.880	26.880	27.360	27.840	27.360	27.840	
Schalldruckpegel	Normalbetrieb	dB(A)	58,50	59,00	61,00	62,00	62,50	63,50
	Flüsterbetrieb	dB(A)	55,50	56,00	58,00	59,00	59,50	60,50
Schallleistungspegel	Normalbetrieb	dB(A)	79,50	80,00	82,00	83,00	83,50	84,50
Abmessungen / Nettogewicht	H x B x T	mm / kg	1.842 x 1.600 x 1.000 / 420	1.842 x 1.600 x 1.000 / 420	1.842 x 2.010 x 1.000 / 480	1.842 x 2.420 x 1.000 / 540	1.842 x 2.010 x 1.000 / 535	1.842 x 2.420 x 1.000 / 585
	Flüssigkeitsleitung	mm (Zoll)	15,88 (5/8) / 19,05 (3/4)	15,88 (5/8) / 19,05 (3/4)	15,88 (5/8) / 19,05 (3/4)	15,88 (5/8) / 19,05 (3/4)	19,05 (3/4) / 22,22 (7/8)	19,05 (3/4) / 22,22 (7/8)
Leitungsanschlüsse <sup>2</sup>	Sauggasleitung	mm (Zoll)	28,58 (1 1/8) / 31,75 (1 1/4)	28,58 (1 1/8) / 31,75 (1 1/4)	28,58 (1 1/8) / 31,75 (1 1/4)	28,58 (1 1/8) / 31,75 (1 1/4)	31,75 (1 1/4) / 38,10 (1 1/2)	31,75 (1 1/4) / 38,10 (1 1/2)
	Ölausgleichleitung	mm (Zoll)	6,35 (1/4)	6,35 (1/4)	6,35 (1/4)	6,35 (1/4)	6,35 (1/4)	6,35 (1/4)
Vorgefüllte Kältemittelmenge (R410A) / CO <sub>2</sub> -Äquivalent	kg / t	11,20/23,3856	11,20/23,3856	13,90/29,0232	16,60/34,6608	13,90/29,0232	16,60/34,6608	
Leistungsverhältnis Innen-/Außengeräte <sup>3</sup> [min./max.]		50/130[200]	50/130[200]	50/130[200]	50/130[200]	50/130[200]	50/130[200]	
Außentemperatur-Grenzwerte	Kühlen (min / max.)	°C	-10 / +52	-10 / +52	-10 / +52	-10 / +52	-10 / +52	
	Heizen (min / max.)	°C	-25 / +18	-25 / +18	-25 / +18	-25 / +18	-25 / +18	
Bestell-Nr.		758.1436 758.1437	758.1437 758.1437	758.1437 758.1438	758.1438 758.1438	758.1437 758.1440	758.1438 758.1440	

## 2-Leiter-Systeme ECOi EX | ME2 | Kombinationen mit hoher Energieeffizienz von 85,0 bis 113,0 kW

Leistungsklasse (PS)		30	32	34	36	38	40	
Kombination		U-14ME2E8	U-16ME2E8	U-10ME2E8	U-12ME2E8	U-10ME2E8	U-12ME2E8	
		U-16ME2E8	U-16ME2E8	U-12ME2E8	U-12ME2E8	U-12ME2E8	U-12ME2E8	
				U-12ME2E8	U-12ME2E8	U-16ME2E8	U-16ME2E8	
Nennkühlleistung	kW	85,0	90,0	96,0	101,0	107,0	113,0	
EER <sup>1</sup>		3,68	3,52	4,05	3,95	3,84	3,75	
Betriebsstrom Kühlen	A	36,60	40,20	36,80	39,30	43,80	46,70	
Nennleistungsaufnahme Kühlen	kW	23,10	25,60	23,70	25,60	27,90	30,10	
Nennheizleistung	kW	95,0	100,0	108,0	113,0	119,0	127,0	
COP <sup>1</sup>		4,48	4,42	4,72	4,73	4,61	4,57	
Betriebsstrom Heizen	A	33,60	35,80	35,90	37,10	40,50	43,60	
Nennleistungsaufnahme Heizen	kW	21,20	22,60	22,90	23,90	25,80	27,80	
Spannungsversorgung	V / Ph / Hz	400 / 3 / 50	400 / 3 / 50	400 / 3 / 50	400 / 3 / 50	400 / 3 / 50	400 / 3 / 50	
Anlaufstrom	A	4,00	4,00	3,00	3,00	4,00	4,00	
Externe statische Pressung (max.)	Pa	80	80	80	80	80	80	
Luftmenge	m <sup>3</sup> /h	27.840	27.840	41.280	41.760	41.280	41.760	
Schalldruckpegel	Normalbetrieb	dB(A)	63,50	64,00	63,00	64,00	64,00	64,50
	Flüsterbetrieb	dB(A)	60,50	61,00	60,00	61,00	61,00	61,50
Schallleistungspegel	Normalbetrieb	dB(A)	84,50	85,00	84,00	85,00	85,00	85,50
Abmessungen / Nettogewicht	H x B x T	mm / kg	1.842 x 2.420 x 1.000 / 630	1.842 x 2.420 x 1.000 / 630	1.842 x 3.250 x 1.000 / 750	1.842 x 3.660 x 1.000 / 810	1.842 x 3.250 x 1.000 / 795	1.842 x 3.660 x 1.000 / 855
	Flüssigkeitsleitung	mm (Zoll)	19,05 (3/4) / 22,22 (7/8)	19,05 (3/4) / 22,22 (7/8)	19,05 (3/4) / 22,22 (7/8)	19,05 (3/4) / 22,22 (7/8)	19,05 (3/4) / 22,22 (7/8)	19,05 (3/4) / 22,22 (7/8)
Leitungsanschlüsse <sup>2</sup>	Sauggasleitung	mm (Zoll)	31,75 (1 1/4) / 38,10 (1 1/2)	31,75 (1 1/4) / 38,10 (1 1/2)	31,75 (1 1/4) / 38,10 (1 1/2)	38,10 (1 1/2) / 41,28 (1 5/8)	38,10 (1 1/2) / 41,28 (1 5/8)	38,10 (1 1/2) / 41,28 (1 5/8)
	Ölausgleichleitung	mm (Zoll)	6,35 (1/4)	6,35 (1/4)	6,35 (1/4)	6,35 (1/4)	6,35 (1/4)	6,35 (1/4)
Vorgefüllte Kältemittelmenge (R410A) / CO <sub>2</sub> -Äquivalent	kg / t	16,60/34,6608	16,60/34,6608	22,20/46,3536	24,90/51,9912	22,20/46,3536	24,90/46,3536	
Leistungsverhältnis Innen-/Außengeräte <sup>3</sup> [min./max.]		50/130[200]	50/130[200]	50/130[200]	50/130[200]	50/130[200]	50/130[200]	
Außentemperatur-Grenzwerte	Kühlen (min / max.)	°C	-10 / +52	-10 / +52	-10 / +52	-10 / +52	-10 / +52	
	Heizen (min / max.)	°C	-25 / +18	-25 / +18	-25 / +18	-25 / +18	-25 / +18	
Bestell-Nr.		758.1439 758.1440	758.1440 758.1440	758.1437 758.1438 758.1438	758.1438 758.1438 758.1438	758.1437 758.1438 758.1440	758.1438 758.1438 758.1440	

1) EER-/COP-Werte werden in Übereinstimmung mit EN14511 berechnet. 2) Gleichwertige Leitungslänge bis zum weitesten Innengerät kürzer 90 m / länger 90 m (wenn die gleichwertige Länge des längsten Strangs 90 m überschreitet, muss sowohl für die Sauggas- als auch die Flüssigkeitsleitung der nächst größere Leitungsdurchmesser gewählt werden. 3) Wenn folgende Bedingungen erfüllt sind, ist auch ein Verhältnis von Innen- zu Außengeräteleistung von über 130 % bis max. 200 % möglich: A) Die maximale Anzahl anschließbarer Innengeräte wird eingehalten. B) Der untere Außentemperatur-Grenzwert im Heizbetrieb beträgt -10 °C FK (statt -25 °C FK wie beim Standardanschlussverhältnis). C) Der gleichzeitige Betrieb von Innengeräten ist begrenzt auf eine Innengeräteleistung von max. 130 % der Außengeräteleistung.

## 2-Leiter-Systeme ECOi EX | ME2 | Kombinationen mit hoher Energieeffizienz von 118,0 bis 145,0 kW

Leistungsklasse (PS)		42		44		46		48		50		52	
Kombination		U-10ME2E8	U-12ME2E8	U-14ME2E8	U-16ME2E8	U-16ME2E8	U-16ME2E8	U-16ME2E8	U-16ME2E8	U-10ME2E8	U-12ME2E8	U-12ME2E8	U-12ME2E8
		U-16ME2E8	U-16ME2E8	U-16ME2E8	U-16ME2E8	U-16ME2E8	U-16ME2E8	U-16ME2E8	U-16ME2E8	U-12ME2E8	U-12ME2E8	U-12ME2E8	U-16ME2E8
Nennkühlleistung	kW	118,0	124,0	130,0	135,0	140,0	145,0			140,0	145,0		
EER <sup>1</sup>		3,69	3,62	3,62	3,52	3,87	3,82			3,87	3,82		
Betriebsstrom Kühlen	A	50,20	53,20	56,90	60,20	56,20	59,00			56,20	59,00		
Nennleistungsaufnahme Kühlen	kW	32,00	34,30	35,90	38,40	36,20	38,00			36,20	38,00		
Nennheizleistung	kW	132,0	138,0	145,0	150,0	155,0	160,0			155,0	160,0		
COP <sup>1</sup>		4,49	4,50	4,46	4,42	4,65	4,66			4,65	4,66		
Betriebsstrom Heizen	A	46,60	48,20	51,50	53,80	52,20	53,80			52,20	53,80		
Nennleistungsaufnahme Heizen	kW	29,40	30,70	32,50	33,90	33,30	34,30			33,30	34,30		
Spannungsversorgung	V / Ph / Hz	400 / 3 / 50	400 / 3 / 50	400 / 3 / 50	400 / 3 / 50	400 / 3 / 50	400 / 3 / 50			400 / 3 / 50	400 / 3 / 50		
Anlaufstrom	A	5,00	5,00	6,00	6,00	5,00	5,00			5,00	5,00		
Externe statische Pressung (max.)	Pa	80	80	80	80	80	80			80	80		
Luftmenge	m³/h	41.280	41.760	41.760	41.760	55.200	55.680			55.200	55.680		
Schalldruckpegel	Normalbetrieb	dB(A)	65,00	65,50	65,50	66,00	65,50			65,50	66,00		
	Flüsterbetrieb	dB(A)	62,00	62,50	62,50	63,00	62,50			62,50	63,00		
Schallleistungspegel	Normalbetrieb	dB(A)	86,00	86,50	86,50	87,00	86,50			86,50	87,00		
Abmessungen / Nettogewicht	H x B x T	mm / kg	1.842x3.250 x 1.000/840	1.842x3.660 x 1.000/900	1.842x3.660 x 1.000/945	1.842x3.660 x 1.000/945	1.842x4.490 x 1.000/1.065	1.842x4.900 x 1.000/1.125					
	Flüssigkeitsleitung	mm (Zoll)	19,05 (3/4) / 22,22 (7/8)	19,05 (3/4) / 22,22 (7/8)	19,05 (3/4) / 22,22 (7/8)	19,05 (3/4) / 22,22 (7/8)	19,05 (3/4) / 22,22 (7/8)	19,05 (3/4) / 22,22 (7/8)					
Leitungsanschlüsse <sup>2</sup>	Sauggasleitung	mm (Zoll)	38,10 (1 1/2) / 41,28 (1 5/8)	38,10 (1 1/2) / 41,28 (1 5/8)	38,10 (1 1/2) / 41,28 (1 5/8)	38,10 (1 1/2) / 41,28 (1 5/8)	38,10 (1 1/2) / 41,28 (1 5/8)	38,10 (1 1/2) / 41,28 (1 5/8)					
	Ölaugeleitung	mm (Zoll)	6,35 (1/4)	6,35 (1/4)	6,35 (1/4)	6,35 (1/4)	6,35 (1/4)	6,35 (1/4)					
	Vorgefüllte Kältemittelmenge (R410A) / CO <sub>2</sub> -Äquivalent	kg / t	22,20/51,9912	24,90/51,9912	24,90/51,9912	24,90/51,9912	30,50/63,6840	33,20/69,3216					
Leistungsverhältnis Innen-/Außengeräte <sup>3</sup> (min./max.)		50/130(200)	50/130(200)	50/130(200)	50/130(200)	50/130(200)	50/130(200)						
Außentemperatur-Grenzwerte	Kühlen (min / max.)	°C	-10 / +52	-10 / +52	-10 / +52	-10 / +52	-10 / +52			-10 / +52	-10 / +52		
	Heizen (min / max.)	°C	-25 / +18	-25 / +18	-25 / +18	-25 / +18	-25 / +18			-25 / +18	-25 / +18		
Bestell-Nr.		758.1437	758.1438	758.1439	758.1440	758.1437	758.1438			758.1437	758.1438		
		758.1440	758.1440	758.1440	758.1440	758.1440	758.1440			758.1438	758.1438		
		758.1440	758.1440	758.1440	758.1440	758.1440	758.1440			758.1438	758.1438		
										758.1440	758.1440		

## 2-Leiter-Systeme ECOi EX | ME2 | Kombinationen mit hoher Energieeffizienz von 151,0 bis 180,0 kW

Leistungsklasse (PS)		54		56		58		60		62		64	
Kombination		U-10ME2E8	U-12ME2E8	U-10ME2E8	U-12ME2E8	U-10ME2E8	U-12ME2E8	U-14ME2E8	U-16ME2E8	U-14ME2E8	U-16ME2E8	U-16ME2E8	U-16ME2E8
		U-16ME2E8	U-16ME2E8	U-16ME2E8	U-16ME2E8	U-16ME2E8	U-16ME2E8	U-16ME2E8	U-16ME2E8	U-16ME2E8	U-16ME2E8	U-16ME2E8	U-16ME2E8
Nennkühlleistung	kW	151,0	156,0	162,0	168,0	174,0	180,0			174,0	180,0		
EER <sup>1</sup>		3,75	3,71	3,65	3,60	3,60	3,52			3,60	3,52		
Betriebsstrom Kühlen	A	63,20	65,30	69,70	73,30	75,80	80,30			75,80	80,30		
Nennleistungsaufnahme Kühlen	kW	40,30	42,10	44,40	46,70	48,30	51,20			48,30	51,20		
Nennheizleistung	kW	169,0	175,0	182,0	189,0	195,0	201,0			195,0	201,0		
COP <sup>1</sup>		4,56	4,56	4,47	4,47	4,45	4,42			4,45	4,42		
Betriebsstrom Heizen	A	58,80	60,20	64,60	67,10	69,50	72,20			69,50	72,20		
Nennleistungsaufnahme Heizen	kW	37,10	38,40	40,70	42,30	43,80	45,50			43,80	45,50		
Spannungsversorgung	V / Ph / Hz	400 / 3 / 50	400 / 3 / 50	400 / 3 / 50	400 / 3 / 50	400 / 3 / 50	400 / 3 / 50			400 / 3 / 50	400 / 3 / 50		
Anlaufstrom	A	6,00	6,00	7,00	7,00	8,00	8,00			8,00	8,00		
Externe statische Pressung (max.)	Pa	80	80	80	80	80	80			80	80		
Luftmenge	m³/h	55.200	55.680	55.200	55.680	55.680	55.680			55.680	55.680		
Schalldruckpegel	Normalbetrieb	dB(A)	66,00	66,50	66,50	67,00	67,00			67,00	67,00		
	Flüsterbetrieb	dB(A)	63,00	63,50	63,50	64,00	64,00	64,00			64,00	64,00	
Schallleistungspegel	Normalbetrieb	dB(A)	87,00	87,50	87,50	88,00	88,00			88,00	88,00		
Abmessungen / Nettogewicht	H x B x T	mm / kg	1.842x4.490 x 1.000/1.110	1.842x4.900 x 1.000/1.170	1.842x4.900 x 1.000/1.155	1.842x4.900 x 1.000/1.215	1.842x4.900 x 1.000/1.260	1.842x4.900 x 1.000/1.260					
	Flüssigkeitsleitung	mm (Zoll)	19,05 (3/4) / 22,22 (7/8)	19,05 (3/4) / 22,22 (7/8)	19,05 (3/4) / 22,22 (7/8)	19,05 (3/4) / 22,22 (7/8)	19,05 (3/4) / 22,22 (7/8)	19,05 (3/4) / 22,22 (7/8)					
Leitungsanschlüsse <sup>2</sup>	Sauggasleitung	mm (Zoll)	38,10 (1 1/2) / 41,28 (1 5/8)	38,10 (1 1/2) / 41,28 (1 5/8)	38,10 (1 1/2) / 41,28 (1 5/8)	38,10 (1 1/2) / 41,28 (1 5/8)	41,28 (1 5/8) / 44,45 (1 3/4)	41,28 (1 5/8) / 44,45 (1 3/4)					
	Ölaugeleitung	mm (Zoll)	6,35 (1/4)	6,35 (1/4)	6,35 (1/4)	6,35 (1/4)	6,35 (1/4)	6,35 (1/4)					
	Vorgefüllte Kältemittelmenge (R410A) / CO <sub>2</sub> -Äquivalent	kg / t	30,50/63,6840	33,20/69,3216	30,50/63,6840	33,20/69,3216	33,20/69,3216	33,20/69,3216					
Leistungsverhältnis Innen-/Außengeräte <sup>3</sup> (min./max.)		50/130(200)	50/130(200)	50/130(200)	50/130(200)	50/130(200)	50/130(200)						
Außentemperatur-Grenzwerte	Kühlen (min / max.)	°C	-10 / +52	-10 / +52	-10 / +52	-10 / +52	-10 / +52			-10 / +52	-10 / +52		
	Heizen (min / max.)	°C	-25 / +18	-25 / +18	-25 / +18	-25 / +18	-25 / +18			-25 / +18	-25 / +18		
Bestell-Nr.		758.1437	758.1438	758.1437	758.1440	758.1439	758.1440			758.1439	758.1440		
		758.1438	758.1438	758.1440	758.1440	758.1440	758.1440			758.1440	758.1440		
		758.1440	758.1440	758.1440	758.1440	758.1440	758.1440			758.1440	758.1440		
		758.1440	758.1440	758.1440	758.1440	758.1440	758.1440			758.1440	758.1440		

1) EER-/COP-Werte werden in Übereinstimmung mit EN14511 berechnet. 2) Gleichwertige Leitungslänge bis zum weitesten Innengerät kürzer 90 m / länger 90 m (wenn die gleichwertige Länge des längsten Strangs 90 m überschreitet, muss sowohl für die Sauggas- als auch die Flüssigkeitsleitung der nächst größere Leitungsdurchmesser gewählt werden. 3) Wenn folgende Bedingungen erfüllt sind, ist auch ein Verhältnis von Innen- zu Außengeräteleistung von über 130 % bis max. 200 % möglich: A) Die maximale Anzahl anschließbarer Innengeräte wird eingehalten. B) Der untere Außentemperatur-Grenzwert im Heizbetrieb beträgt -10 °C FK (statt -25 °C FK wie beim Standardanschlussverhältnis). C) Der gleichzeitige Betrieb von Innengeräten ist begrenzt auf eine Innengeräteleistung von max. 130 % der Außengeräteleistung.

## 2-Leiter-Systeme ECOi EX | ME2 | Platzsparende Kombinationen von 61,5 bis 96,0 kW

Leistungsklasse (PS)		22		24		26		28		30		32		34	
Kombination		U-10ME2E8	U-12ME2E8	U-12ME2E8	U-16ME2E8	U-16ME2E8	U-16ME2E8	U-16ME2E8	U-16ME2E8	U-16ME2E8	U-16ME2E8	U-16ME2E8	U-16ME2E8	U-20ME2E8	U-20ME2E8
Nennkühlleistung	kW	61,5	68,0	73,0	78,5	85,0	90,0	96,0							
EER <sup>1</sup>		4,13	3,93	3,80	3,69	3,68	3,52	3,56							
SEER <sup>2</sup>		<b>6,90</b>	<b>6,86</b>	<b>6,62</b>	<b>6,60</b>	<b>6,88</b>	<b>6,55</b>	<b>7,21</b>							
Betriebsstrom Kühlen	A	23,10	26,60	30,10	33,10	36,60	40,20	41,90							
Nennleistungsaufnahme Kühlen	kW	14,90	17,30	19,20	21,30	23,10	25,60	27,00							
Nennheizleistung	kW	69,0	76,5	81,5	87,5	95,0	100,0	108,0							
COP <sup>1</sup>		4,76	4,69	4,55	4,56	4,48	4,42	4,17							
SCOP <sup>2</sup>		<b>4,53</b>	<b>4,78</b>	<b>4,16</b>	<b>4,29</b>	<b>4,13</b>	<b>4,09</b>	<b>4,14</b>							
Betriebsstrom Heizen	A	22,70	25,30	28,40	30,10	33,60	35,80	40,60							
Nennleistungsaufnahme Heizen	kW	14,50	16,30	17,90	19,20	21,20	22,60	25,90							
Spannungsversorgung	V / Ph / Hz	400 / 3 / 50	400 / 3 / 50	400 / 3 / 50	400 / 3 / 50	400 / 3 / 50	400 / 3 / 50	400 / 3 / 50							
Anlaufstrom	A	2,00	2,00	3,00	3,00	4,00	4,00	4,00							
Externe statische Pressung (max.)	Pa	80	80	80	80	80	80	80							
Luftmenge	m³/h	27.360	27.840	27.360	27.840	27.840	27.840	38.220							
Schalldruckpegel	Normal/Flüster	dB(A)	61,00	62,00	62,50	63,50	63,50	63,00							
Schallleistungspegel	Normalbetrieb	dB(A)	82,00	83,00	83,50	84,50	84,50	84,00							
Abmessungen / Nettogewicht	H x B x T	mm / kg	1.842x2.010 x 1.000/480	1.842x2.420 x 1.000/540	1.842x2.010 x 1.000/525	1.842x2.420 x 1.000/585	1.842x2.420 x 1.000/630	1.842x2.420 x 1.000/630	1.842x2.780 x 1.000/690						
Leitungsanschlüsse <sup>2</sup>	Flüssigkeitsleitung	mm (Zoll)	15,88 (5/8) / 19,05 (3/4)	15,88 (5/8) / 19,05 (3/4)	19,05 (3/4) / 22,22 (7/8)	19,05 (3/4) / 22,22 (7/8)	19,05 (3/4) / 22,22 (7/8)	19,05 (3/4) / 22,22 (7/8)	19,05 (3/4) / 22,22 (7/8)						
	Sauggasleitung	mm (Zoll)	28,58 (1 1/8) / 31,75 (1 1/4)	28,58 (1 1/8) / 31,75 (1 1/4)	31,75 (1 1/4) / 38,10 (1 1/2)	31,75 (1 1/4) / 38,10 (1 1/2)	31,75 (1 1/4) / 38,10 (1 1/2)	31,75 (1 1/4) / 38,10 (1 1/2)	31,75 (1 1/4) / 38,10 (1 1/2)						
	Ölausgleichleitung	mm (Zoll)	6,35 (1/4)	6,35 (1/4)	6,35 (1/4)	6,35 (1/4)	6,35 (1/4)	6,35 (1/4)	6,35 (1/4)						
Vorgefüllte Kältemittelmenge (R410A) / CO <sub>2</sub> -Äquivalent	kg / t	13,90/23,3856	16,60/34,6608	13,90/29,0232	16,60/34,6608	16,60/34,6608	16,60/34,6608	17,80/37,1664							
Leistungsverhältnis Innen-/Außengeräte <sup>4</sup> (min./max.)		50/130(200)	50/130(200)	50/130(200)	50/130(200)	50/130(200)	50/130(200)	50/130(200)							
Außentemperatur-Grenzwerte	Kühlen (min / max.)	°C	-10 / +52	-10 / +52	-10 / +52	-10 / +52	-10 / +52	-10 / +52							
	Heizen (min / max.)	°C	-25 / +18	-25 / +18	-25 / +18	-25 / +18	-25 / +18	-25 / +18							
Bestell-Nr.		758.1437 758.1438	758.1438 758.1438	758.1437 758.1440	758.1438 758.1440	758.1439 758.1440	758.1440 758.1440	758.1439 758.1440							

## 2-Leiter-Systeme ECOi EX | ME2 | Platzsparende Kombinationen von 101,0 bis 135,0 kW

Leistungsklasse (PS)		36		38		40		42		44		46		48	
Kombination		U-16ME2E8	U-18ME2E8	U-20ME2E8	U-10ME2E8	U-12ME2E8	U-14ME2E8	U-16ME2E8	U-16ME2E8	U-16ME2E8	U-16ME2E8	U-16ME2E8	U-16ME2E8	U-16ME2E8	U-16ME2E8
Nennkühlleistung	kW	101,0	107,0	113,0	118,0	124,0	130,0	135,0							
EER <sup>1</sup>		3,42	3,42	3,34	3,69	3,62	3,62	3,52							
SEER <sup>2</sup>		<b>6,86</b>	<b>7,32</b>	<b>7,16</b>	<b>6,57</b>	<b>6,6</b>	<b>6,7</b>	<b>6,55</b>							
Betriebsstrom Kühlen	A	45,30	48,10	51,40	50,20	53,20	56,90	60,20							
Nennleistungsaufnahme Kühlen	kW	25,9	31,3	33,8	32,0	34,3	35,9	38,4							
Nennheizleistung	kW	113,0	119,0	127,0	132,0	138,0	145,0	150,0							
COP <sup>1</sup>		4,14	4,13	3,92	4,49	4,50	4,46	4,42							
SCOP <sup>2</sup>		<b>4,06</b>	<b>4,14</b>	<b>4,13</b>	<b>4,11</b>	<b>4,21</b>	<b>4,12</b>	<b>4,09</b>							
Betriebsstrom Heizen	A	42,40	44,70	49,80	46,60	48,20	51,50	53,80							
Nennleistungsaufnahme Heizen	kW	27,30	28,80	32,40	29,40	30,70	32,50	33,90							
Spannungsversorgung	V / Ph / Hz	400 / 3 / 50	400 / 3 / 50	400 / 3 / 50	400 / 3 / 50	400 / 3 / 50	400 / 3 / 50	400 / 3 / 50							
Anlaufstrom	A	4,00	4,00	4,00	5,00	5,00	6,00	6,00							
Externe statische Pressung (max.)	Pa	80	80	80	80	80	80	80							
Luftmenge	m³/h	38.220	48.600	48.600	41.280	41.760	41.760	41.760							
Schalldruckpegel	Normal/Flüster	dB(A)	63,50/60,50	62,50/59,50	63,00/60,00	65,00/62,00	65,50/62,50	65,50/62,50							
Schallleistungspegel	Normalbetrieb	dB(A)	84,50	83,50	84,00	86,00	86,50	87,00							
Abmessungen / Nettogewicht	H x B x T	mm / kg	1.842x2.780 x 1.000/690	1.842x3.140 x 1.000/750	1.842x3.140 x 1.000/750	1.842x3.250 x 1.000/840	1.842x3.660 x 1.000/900	1.842x3.660 x 1.000/945	1.842x3.660 x 1.000/945						
Leitungsanschlüsse <sup>2</sup>	Flüssigkeitsleitung	mm (Zoll)	19,05 (3/4) / 22,22 (7/8)	19,05 (3/4) / 22,22 (7/8)	19,05 (3/4) / 22,22 (7/8)	19,05 (3/4) / 22,22 (7/8)	19,05 (3/4) / 22,22 (7/8)	19,05 (3/4) / 22,22 (7/8)							
	Sauggasleitung	mm (Zoll)	38,10 (1 1/2) / 41,28 (1 5/8)	38,10 (1 1/2) / 41,28 (1 5/8)	38,10 (1 1/2) / 41,28 (1 5/8)	38,10 (1 1/2) / 41,28 (1 5/8)	38,10 (1 1/2) / 41,28 (1 5/8)	38,10 (1 1/2) / 41,28 (1 5/8)							
	Ölausgleichleitung	mm (Zoll)	6,35 (1/4)	6,35 (1/4)	6,35 (1/4)	6,35 (1/4)	6,35 (1/4)	6,35 (1/4)							
Vorgefüllte Kältemittelmenge (R410A) / CO <sub>2</sub> -Äquivalent	kg / t	17,80/37,1664	19,00/39,672	19,00/39,672	22,20/46,3536	24,90/51,9912	24,90/51,9912	24,90/51,9912							
Leistungsverhältnis Innen-/Außengeräte <sup>4</sup> (min./max.)		50/130(200)	50/130(200)	50/130(200)	50/130(200)	50/130(200)	50/130(200)	50/130(200)							
Außentemperatur-Grenzwerte	Kühlen (min / max.)	°C	-10 / +52	-10 / +52	-10 / +52	-10 / +52	-10 / +52	-10 / +52							
	Heizen (min / max.)	°C	-25 / +18	-25 / +18	-25 / +18	-25 / +18	-25 / +18	-25 / +18							
Bestell-Nr.		758.1440 758.1442	758.1441 758.1442	758.1442 758.1442	758.1437 758.1440	758.1438 758.1440	758.1439 758.1440	758.1440 758.1440							

1) EER-/COP-Werte werden in Übereinstimmung mit EN14511 berechnet. 2) SEER-/SCOP-Werte werden nach den Vorgaben der EU-Verordnung 2016/2281 basierend auf der jahreszeitbedingten Raumkühlungs- bzw. Raumheizungs-Energieeffizienz (η) nach folgender Formel berechnet: SEER, SCOP = (η + Korrekturfaktor) × Primärenergieeffizienz. 3) Gleichwertige Leitungslänge bis zum weitesten Innengerät kürzer 90 m / länger 90 m (wenn die gleichwertige Länge des längsten Strangs 90 m überschreitet, muss sowohl für die Sauggas- als auch die Flüssigkeitsleitung der nächst größere Leitungsdurchmesser gewählt werden. 4) Wenn folgende Bedingungen erfüllt sind, ist auch ein Verhältnis von Innen- zu Außengeräteleistung von über 130 % bis max. 200 % möglich: A) Die maximale Anzahl anschließbarer Innengeräte wird eingehalten. B) Der untere Außentemperatur-Grenzwert im Heizbetrieb beträgt -10 °C FK (statt -25 °C FK wie beim Standardanschlussverhältnis). C) Der gleichzeitige Betrieb von Innengeräten ist begrenzt auf eine Innengeräteleistung von max. 130 % der Außengeräteleistung.

### 2-Leiter-Systeme ECOi EX | ME2 | Platzsparende Kombinationen von 140,0 bis 180,0 kW

Leistungsklasse (PS)		50	52	54	56	58	60	62	64
Kombination		U-14ME2E8	U-16ME2E8	U-14ME2E8	U-16ME2E8	U-18ME2E8	U-20ME2E8	U-14ME2E8	U-16ME2E8
		U-16ME2E8	U-16ME2E8	U-20ME2E8	U-20ME2E8	U-20ME2E8	U-20ME2E8	U-16ME2E8	U-16ME2E8
		U-20ME2E8	U-20ME2E8	U-20ME2E8	U-20ME2E8	U-20ME2E8	U-20ME2E8	U-16ME2E8	U-16ME2E8
Nennkühlleistung	kW	140,0	145,0	151,0	156,0	162,0	168,0	174,0	180,0
EER <sup>1</sup>		3,55	3,46	3,49	3,41	3,40	3,35	3,60	3,52
SEER <sup>2</sup>		<b>6,96</b>	<b>6,72</b>	<b>7,16</b>	<b>6,92</b>	<b>7,3</b>	<b>7,16</b>	<b>6,68</b>	<b>6,55</b>
Betriebsstrom Kühlen	A	61,10	65,00	66,50	70,30	73,10	76,10	75,80	80,30
Nennleistungsaufnahme Kühlen	kW	39,40	41,90	43,30	45,80	47,60	50,10	48,30	51,20
Nennheizleistung	kW	155,0	160,0	169,0	175,0	182,0	189,0	195,0	201,0
COP <sup>1</sup>		4,29	4,27	4,11	4,08	4,06	3,94	4,45	4,42
SCOP <sup>2</sup>		<b>4,08</b>	<b>4,05</b>	<b>4,13</b>	<b>4,07</b>	<b>4,13</b>	<b>4,13</b>	<b>4,11</b>	<b>4,09</b>
Betriebsstrom Heizen	A	56,60	58,80	63,80	66,60	69,50	73,70	69,50	72,20
Nennleistungsaufnahme Heizen	kW	36,10	37,50	41,10	42,90	44,80	48,00	43,80	45,50
Spannungsversorgung	V / Ph / Hz	400 / 3 / 50	400 / 3 / 50	400 / 3 / 50	400 / 3 / 50	400 / 3 / 50	400 / 3 / 50	400 / 3 / 50	400 / 3 / 50
Anlaufstrom	A	6,00	6,00	6,00	6,00	6,00	6,00	8,00	8,00
Externe statische Pressung (max.)	Pa	80	80	80	80	80	80	80	80
Luftmenge	m³/h	52.140	52.140	62.520	62.520	72.900	72.900	55.680	55.680
Schalldruckpegel	Normal/Flüster	dB(A) 65,50/62,50		65,00/62,00		65,50/62,50		64,50/61,50	
Schallleistungspegel	Normalbetrieb	dB(A) 86,50		86,00		86,50		85,00	
Abmessungen / Nettogewicht	H x B x T	mm / kg 1.842 x 4.020 x 1.000 / 1.005		1.842 x 4.380 x 1.000 / 1.065		1.842 x 4.740 x 1.000 / 1.125		1.842 x 4.740 x 1.000 / 1.125	
Leitungsanschlüsse <sup>2</sup>	Flüssigkeitsleitung	mm (Zoll) 19,05 (3/4) / 22,22 (7/8)		19,05 (3/4) / 22,22 (7/8)		19,05 (3/4) / 22,22 (7/8)		19,05 (3/4) / 22,22 (7/8)	
	Sauggasleitung	mm (Zoll) 38,10 (1 1/2) / 41,28 (1 5/8)		38,10 (1 1/2) / 41,28 (1 5/8)		38,10 (1 1/2) / 41,28 (1 5/8)		38,10 (1 1/2) / 41,28 (1 5/8)	
	Ölaugeleichleitung	mm (Zoll) 6,35 (1/4)		6,35 (1/4)		6,35 (1/4)		6,35 (1/4)	
Vorgefüllte Kältemittelmenge (R410A) / CO <sub>2</sub> -Äquivalent	kg / t	26,10/54,4968		26,10/54,4968		27,30/57,0024		27,30/57,0024	
Leistungsverhältnis Innen-/Außengeräte <sup>4</sup> (min./max.)		50/130(200)		50/130(200)		50/130(200)		50/130(200)	
Außentemperatur-Grenzwerte	Kühlen (min / max.)	°C -10 / +52		-10 / +52		-10 / +52		-10 / +52	
	Heizen (min / max.)	°C -25 / +18		-25 / +18		-25 / +18		-25 / +18	
Bestell-Nr.		758.1439	758.1440	758.1439	758.1440	758.1441	758.1442	758.1439	758.1440
		758.1440	758.1440	758.1442	758.1442	758.1442	758.1442	758.1440	758.1440
		758.1442	758.1442	758.1442	758.1442	758.1442	758.1442	758.1440	758.1440

### 2-Leiter-Systeme ECOi EX | ME2 | Platzsparende Kombinationen von 185,0 bis 224,0 kW

Leistungsklasse (PS)		66	68	70	72	74	76	78	80
Kombination		U-10ME2E8	U-12ME2E8	U-10ME2E8	U-16ME2E8	U-16ME2E8	U-16ME2E8	U-18ME2E8	U-20ME2E8
		U-16ME2E8	U-16ME2E8	U-20ME2E8	U-16ME2E8	U-18ME2E8	U-20ME2E8	U-20ME2E8	U-20ME2E8
		U-20ME2E8	U-20ME2E8	U-20ME2E8	U-20ME2E8	U-20ME2E8	U-20ME2E8	U-20ME2E8	U-20ME2E8
Nennkühlleistung	kW	185,0	190,0	196,0	202,0	208,0	213,0	219,0	224,0
EER <sup>1</sup>		3,52	3,49	3,47	3,42	3,42	3,39	3,38	3,35
SEER <sup>2</sup>		<b>6,92</b>	<b>6,91</b>	<b>7,09</b>	<b>6,86</b>	<b>7,03</b>	<b>7,01</b>	<b>7,18</b>	<b>7,16</b>
Betriebsstrom Kühlen	A	80,80	83,70	86,80	90,60	93,40	96,60	98,30	101,50
Nennleistungsaufnahme Kühlen	kW	52,60	54,50	56,50	59,00	60,80	62,90	64,70	66,80
Nennheizleistung	kW	207,0	213,0	219,0	226,0	233,0	239,0	245,0	252,0
COP <sup>1</sup>		4,16	4,18	4,05	4,14	4,12	4,03	4,03	3,94
SCOP <sup>2</sup>		<b>4,11</b>	<b>4,17</b>	<b>4,13</b>	<b>4,06</b>	<b>4,12</b>	<b>4,07</b>	<b>4,13</b>	<b>4,13</b>
Betriebsstrom Heizen	A	77,10	79,20	83,10	84,70	87,70	92,00	93,40	98,30
Nennleistungsaufnahme Heizen	kW	49,70	51,00	54,10	54,60	56,50	59,30	60,80	64,00
Spannungsversorgung	V / Ph / Hz	400 / 3 / 50	400 / 3 / 50	400 / 3 / 50	400 / 3 / 50	400 / 3 / 50	400 / 3 / 50	400 / 3 / 50	400 / 3 / 50
Anlaufstrom	A	7,00	7,00	7,00	8,00	8,00	8,00	8,00	8,00
Externe statische Pressung (max.)	Pa	80	80	80	80	80	80	80	80
Luftmenge	m³/h	75.960	76.440	86.340	76.440	86.820	86.820	97.200	97.200
Schalldruckpegel	Normal/Flüster	dB(A) 66,00/63,00		66,50/62,50		66,50/63,50		66,50/63,50	
Schallleistungspegel	Normalbetrieb	dB(A) 87,00		86,50		87,50		87,00	
Abmessungen / Nettogewicht	H x B x T	mm / kg 1.842 x 5.210 x 1.000 / 1.275		1.842 x 5.620 x 1.000 / 1.335		1.842 x 5.620 x 1.000 / 1.380		1.842 x 5.980 x 1.000 / 1.440	
Leitungsanschlüsse <sup>2</sup>	Flüssigkeitsleitung	mm (Zoll) 19,05 (3/4) / 22,22 (7/8)		22,22 (7/8) / 25,04 (1)		22,22 (7/8) / 25,04 (1)		22,22 (7/8) / 25,04 (1)	
	Sauggasleitung	mm (Zoll) 41,28 (1 5/8) / 44,45 (1 3/4)		41,28 (1 5/8) / 44,45 (1 3/4)		44,45 (1 3/4) / 50,80 (2)		44,45 (1 3/4) / 50,80 (2)	
	Ölaugeichleitung	mm (Zoll) 6,35 (1/4)		6,35 (1/4)		6,35 (1/4)		6,35 (1/4)	
Vorgefüllte Kältemittelmenge (R410A) / CO <sub>2</sub> -Äquivalent	kg / t	32,90/68,6952		35,60/74,3328		34,10/19,836		35,80/68,6952	
Leistungsverhältnis Innen-/Außengeräte <sup>4</sup> (min./max.)		50/130(200)		50/130(200)		50/130(200)		50/130(200)	
Außentemperatur-Grenzwerte	Kühlen (min / max.)	°C -10 / +52		-10 / +52		-10 / +52		-10 / +52	
	Heizen (min / max.)	°C -25 / +18		-25 / +18		-25 / +18		-25 / +18	
Bestell-Nr.		758.1437	758.1438	758.1437	758.1440	758.1440	758.1440	758.1441	758.1442
		758.1440	758.1440	758.1442	758.1440	758.1441	758.1442	758.1442	758.1442
		758.1442	758.1442	758.1442	758.1442	758.1442	758.1442	758.1442	758.1442

1) EER-/COP-Werte werden in Übereinstimmung mit EN14511 berechnet. 2) SEER-/SCOP-Werte werden nach den Vorgaben der EU-Verordnung 2016/2281 basierend auf der jahreszeitbedingten Raumkühlungs- bzw. Raumheizungs-Energieeffizienz (η) nach folgender Formel berechnet: SEER, SCOP = (η + Korrekturfaktor) × Primärenergieeffizienz. 3) Gleichwertige Leitungsanschlüsse bis zum weitesten Innengerät kürzer 90 m / länger 90 m (wenn die gleichwertige Länge des längsten Strangs 90 m überschreitet, muss sowohl für die Sauggas- als auch die Flüssigkeitsleitung der nächst größere Leitungsdurchmesser gewählt werden. 4) Wenn folgende Bedingungen erfüllt sind, ist auch ein Verhältnis von Innen- zu Außengeräteleistung von über 130 % bis max. 200 % möglich: A) Die maximale Anzahl anschließbarer Innengeräte wird eingehalten. B) Der untere Außentemperatur-Grenzwert im Heizbetrieb beträgt -10 °C FK (statt -25 °C FK wie beim Standardanschlussverhältnis). C) Der gleichzeitige Betrieb von Innengeräten ist begrenzt auf eine Innengeräteleistung von max. 130 % der Außengeräteleistung.

## 3-Leiter-Systeme ECOi EX MF3



VRF-Systeme für gleichzeitiges Heizen und Kühlen.  
Die 3-Leiter-Systeme der Baureihe ECOi EX MF3 erfüllen höchste Ansprüche auch bei anspruchsvollsten Anwendungen



### VRF-Systeme für gleichzeitiges Heizen und Kühlen

Die 3-Leiter-Systeme der neuen Baureihe ECOi EX MF3 für gleichzeitiges Heizen und Kühlen mit Wärmerückgewinnung bieten zahlreiche Vorzüge:

#### Hervorragende Energieeffizienz dank ECOi EX-Technologie

- Hohe SEER/SCOP-Werte (gemäß der EU-Verordnung 2016/2281, Los 21)
- EUROVENT-zertifizierte EER/COP-Werte

#### Flexibler Systemaufbau

- Maximale Stranglänge zwischen Außen- und Innengeräten: 200 m
- Größere Anzahl anschließbarer Innengeräte)
- Platzsparende Wärmerückgewinnungsboxen

Ausgezeichnete saisonale Energieverbrauchswerte

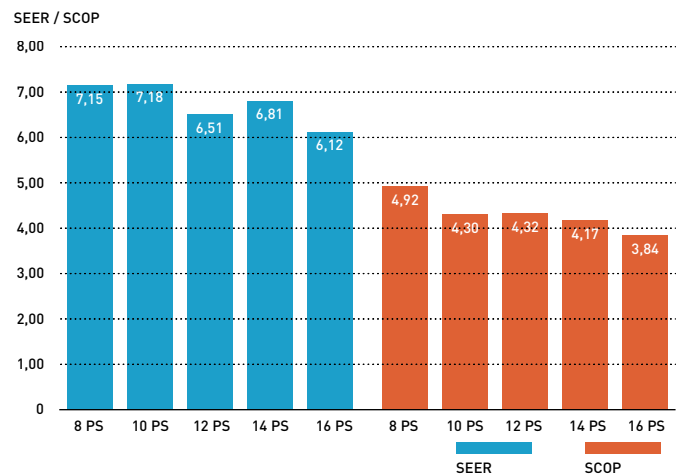

### Zuverlässiger Betrieb selbst bei extrem hohen oder niedrigen Außentemperaturen

Die robusten Geräte der Baureihe ECOi EX MF3 wurden für einen extrem großen Betriebsbereich ausgelegt: Sie können im Kühlbetrieb bis 52 °C und im Heizbetrieb bis -20 °C eingesetzt werden. Die ECOi EX-Hochleistungsgeräte stellen auch bei extrem hohen Außentemperaturen bis 43 °C zuverlässig die Nennkühlleistung zu 100 % bereit.

Der Einstellbereich der Fernbedienung im Heizbetrieb reicht von 16 bis 30 °C.

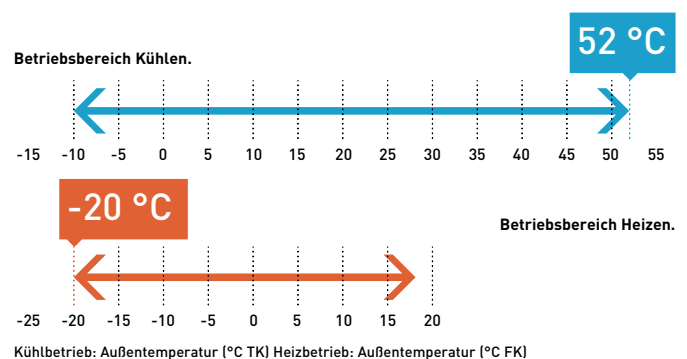



**4,92**  
**SCOP**

### 3-Leiter-Systeme ECOi EX | MF3

#### Gleichzeitiges Heizen und Kühlen mit Wärmerückgewinnung

Die Modelle der Baureihe ECOi EX MF3 mit Wärmerückgewinnung gehören zu den fortschrittlichsten VRF-Systemen am Markt.

Sie bieten eine hohe Leistung und Energieeffizienz bei gleichzeitigem Kühl- und Heizbetrieb und erleichtern dank ihrer speziellen Konstruktion die Montage und Wartung.

Leistungsklasse (PS)		8	10	12	14	16	
Modell		U-8MF3E8	U-10MF3E8	U-12MF3E8	U-14MF3E8	U-16MF3E8	
Empfohlene Innengerätekombination		4 x S-56MF2E5A	4 x S-73MF2E5A	6 x S-56MF2E5A	2 x S-60MF2E5A + 4 x S-73MF2E5A	6 x S-73MF2E5A	
Nennkühlleistung	kW	22,4	28,0	33,5	40,0	45,0	
EER <sup>1</sup>		5,11	4,72	3,91	3,70	3,49	
<b>SEER<sup>2</sup></b>		<b>7,15</b>	<b>7,18</b>	<b>6,51</b>	<b>6,81</b>	<b>6,12</b>	
$\eta_{s,c}$	%	<b>277,7</b>	<b>278,9</b>	<b>252,7</b>	<b>264,4</b>	<b>237,7</b>	
Betriebsstrom Kühlen	A	6,80	9,41	13,20	17,30	20,20	
Nennleistungsaufnahme Kühlen	kW	4,38	5,93	8,57	10,80	12,90	
Nennheizleistung	kW	25,0	31,5	37,5	45,0	50,0	
COP <sup>1</sup>		5,25	5,17	4,51	4,21	4,17	
<b>SCOP<sup>2</sup></b>		<b>4,92</b>	<b>4,30</b>	<b>4,32</b>	<b>4,17</b>	<b>3,84</b>	
$\eta_{s,h}$	%	<b>190,9</b>	<b>166,8</b>	<b>167,8</b>	<b>162,1</b>	<b>149,3</b>	
Betriebsstrom Heizen	A	7,39	9,66	12,80	17,20	19,00	
Nennleistungsaufnahme Heizen	kW	4,76	6,09	8,32	10,70	12,00	
Spannungsversorgung	V / Ph / Hz	400 / 3 / 50	400 / 3 / 50	400 / 3 / 50	400 / 3 / 50	400 / 3 / 50	
Anlaufstrom	A	1,00	1,00	1,00	2,00	2,00	
Externe statische Pressung (max.)	Pa	80	80	80	80	80	
Luftmenge	m <sup>3</sup> /h	12.600	13.200	13.920	13.920	13.920	
Schalldruckpegel	Normalbetrieb	dB(A)	54,00	57,00	60,00	61,00	62,00
	Flüsterbetrieb 1 / 2	dB(A)	51,00/49,00	54,00/52,00	57,00/55,00	58,00/56,00	59,00/57,00
Schallleistungspegel	Normalbetrieb	dB(A)	76,00	78,00	81,00	82,00	82,00
Abmessungen	H x B x T	mm	1.842 x 1.180 x 1.000	1842 x 1180 x 1000	1842 x 1180 x 1000	1842 x 1180 x 1000	1842 x 1180 x 1000
Nettogewicht		kg	261	262	286	334	334
	Flüssigkeitsleitung	mm (Zoll)	9,52 (3/8) / 12,70 (1/2)	9,52 (3/8) / 12,70 (1/2)	12,70 (1/2) / 15,88 (5/8)	12,70 (1/2) / 15,88 (5/8)	12,70 (1/2) / 15,88 (5/8)
Leitungsanschlüsse <sup>3</sup>	Heißgasleitung	mm (Zoll)	15,88 (5/8) / 19,05 (3/4)	19,05 (3/4) / 22,22 (7/8)	19,05 (3/4) / 22,22 (7/8)	22,22 (7/8) / 25,40 (1)	22,22 (7/8) / 25,40 (1)
	Sauggasleitung	mm (Zoll)	19,05 (3/4) / 22,22 (7/8)	22,22 (7/8) / 25,40 (1)	25,40 (1) / 28,58 (1 1/8)	25,40 (1) / 28,58 (1 1/8)	28,58 (1 1/8) / 31,75 (1 1/4)
	Ölausgleichleitung	mm (Zoll)	6,35 (1/4)	6,35 (1/4)	6,35 (1/4)	6,35 (1/4)	6,35 (1/4)
Vorgefüllte Kältemittelmenge (R410A) / CO <sub>2</sub> -Äquivalent	kg / t	6,80/14,1984	6,80/14,1984	8,30/17,3304	8,30/17,3304	8,30/17,3304	
Leistungsverhältnis Innen-/Außengeräte (min./max.)		50/150	50/150	50/150	50/150	50/150	
Außentemperatur-Grenzwerte (min / max.)	Kühlen	°C	-10 / +52	-10 / +52	-10 / +52	-10 / +52	-10 / +52
	Heizen	°C	-20 / +18	-20 / +18	-20 / +18	-20 / +18	-20 / +18
	Gleichzeitiger Betrieb	°C	-10 / +24	-10 / +24	-10 / +24	-10 / +24	-10 / +24
	Bestell-Nr.	<b>758.2231</b>	<b>758.2232</b>	<b>758.2233</b>	<b>758.2234</b>	<b>758.2235</b>	
<b>CZ-P56HR3</b> WRG-Box (bis 5,6 kW IG Leistung)	Bestell-Nr. <b>758.1520</b>	<b>CZ-P456HR3</b> Multi-WRG-Box 4 Anschlüsse (bis 5,6 kW IG Leist.)		Bestell-Nr. <b>758.1818</b>			
<b>CZ-P160HR3</b> WRG-Box (5,6–16,0 kW IG Leistung)	Bestell-Nr. <b>758.1521</b>	<b>CZ-P656HR3</b> Multi-WRG-Box 6 Anschlüsse (bis 5,6 kW IG Leist.)		Bestell-Nr. <b>758.1819</b>			
<b>CZ-CAPEK2</b> WRG-Box-Steereinheit für Wandgeräte	Bestell-Nr. <b>758.1522</b>	<b>CZ-P856HR3</b> Multi-WRG-Box 8 Anschlüsse (bis 5,6 kW IG Leist.)		Bestell-Nr. <b>758.1820</b>			
<b>CZ-CAPE2</b> WRG-Box-Steereinheit f. alle übrigen IG	Bestell-Nr. <b>758.1744</b>	<b>CZ-P4160HR3</b> Multi-WRG-Box 4 Anschlüsse (bis 16 kW IG Leist.)		Bestell-Nr. <b>758.1821</b>			

1) EER-/COP-Werte werden in Übereinstimmung mit EN14511 berechnet. 2) SEER-/SCOP-Werte werden nach den Vorgaben der EU-Verordnung 2016/2281 basierend auf der jahreszeitbedingten Raumkühlungs- bzw. Raumheizungs-Energieeffizienz ( $\eta$ ) nach folgender Formel berechnet: SEER, SCOP = ( $\eta$  + Korrekturfaktor) × Primärenergiefaktor. 3) Gleichwertige Leitungslänge bis zum weitesten Innengerät kürzer 90 m / länger 90 m (wenn die gleichwertige Länge des längsten Strangs 90 m überschreitet, muss sowohl für die Sauggas- als auch die Flüssigkeitsleitung der nächst größere Leitungsdurchmesser gewählt werden).

Hinweis: Informationen zu den als Zubehör verfügbaren Wärmerückgewinnungsboxen und Steereinheiten: siehe S. 74.

- Hervorragende Energieeffizienzwerte für den Kühl- und Heizbetrieb (SEER/SCOP), berechnet nach den Vorgaben der EU-Verordnung 2016/2281
- Gleichzeitiger Kühl- und Heizbetrieb für bis zu 39<sup>3</sup> Innengeräte
- Platzsparende Wärmerückgewinnungsboxen mit 4, 6 oder 8 Anschlüssen und nur 200 mm Höhe erleichtern die Installation mehrerer Systeme auf kleinem Raum, z. B. bei Hotelanwendungen
- Sequenzschaltung und Notbetrieb

a) Die maximale Anzahl anschließbarer Innengeräte hängt von der Innengeräteleistung ab.

#### Produkthighlights

- Hohe SEER/SCOP-Werte bei Volllast (gem. EU-Verordnung 2016/2281, Lot21)
- EUROVENT-zertifizierte EER/COP-Werte
- Einheitliches Außengerätegehäuse in kompakter Bauform
- Scrollverdichter mit fester Drehzahl bietet hohe Leistung und hohe interne Drücke
- Bis zu 52 Innengeräte anschließbar
- Hohe externe statische Pressung: 80 Pa
- Niedriger Schallpegel ab 54 dB(A) (8-PS-Modell)
- Bluefin-Antikorrosionsbeschichtung der Wärmeübertragerlamellen



# Wärmerückgewinnungsboxen für 3-Leiter-Systeme

WRG-Boxen für den Anschluss von 1, 4, 6 oder 8 Innengeräten oder Gruppen an ein 3-Leiter-System mit Wärmerückgewinnung

Die geringe Bauhöhe von 200 mm ist besonders vorteilhaft für Anwendungen in Hotels, wo der Platz für den Anschluss von WRG-Boxen meist begrenzt ist.

## Funktion der WRG-Boxen

Die Wärmerückgewinnungsboxen machen es möglich, dass je nach Bedarf einige Innengeräte im Heizbetrieb und andere im Kühlbetrieb laufen.

## Vorteile der Multi-WRG-Boxen

- Nur 200 mm hoch: erleichterte Installation mehrerer Systeme auf kleinem Raum
- Hauptkältemittelleitungsanschlüsse auf beiden Seiten der WRG-Box
- Installation mehrerer WRG-Boxen nebeneinander möglich
- Schnelle Umschaltung der Innengeräte zwischen Heizen und Kühlen
- Niedriger Schallpegel
- Optimal für Hotel oder Restaurantanwendungen geeignet

## Systembeispiel

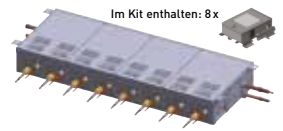
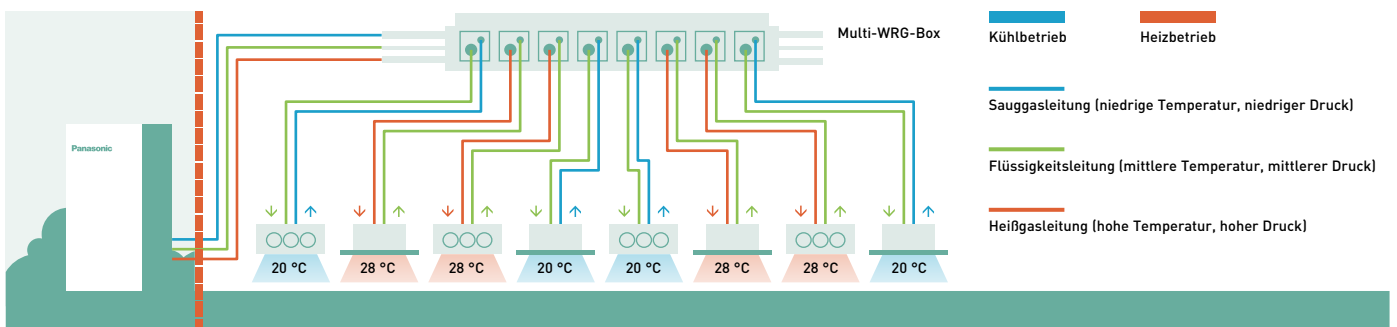

Anzahl Anschlüsse	1 Anschluss	4 Anschlüsse	6 Anschlüsse	8 Anschlüsse
Anschließbare IG-Leistung je Anschluss: max. 5,6 kW	CZ-P56HR3 + CZ-CAPE(K)2*	CZ-P456HR3	CZ-P656HR3	CZ-P856HR3
Anschließbare IG-Leistung je Anschluss: max. 16,0 kW	CZ-P160HR3 + CZ-CAPE(K)2*	CZ-P4160HR3	—	—

\* Steuereinheit CZ-CAPEK2: für Wandgeräte. Steuereinheit CZ-CAPE2: für alle Innengeräte außer Wandgeräte; auch als Kit lieferbar: KIT-P56HR3 (CZ-P56HR3+CZ-CAPE2) bzw. KIT-P160HR3 (CZ-P160HR3+CZ-CAPE2).

## Verdrahtung der WRG-Boxen

### Einzel-WRG-Box

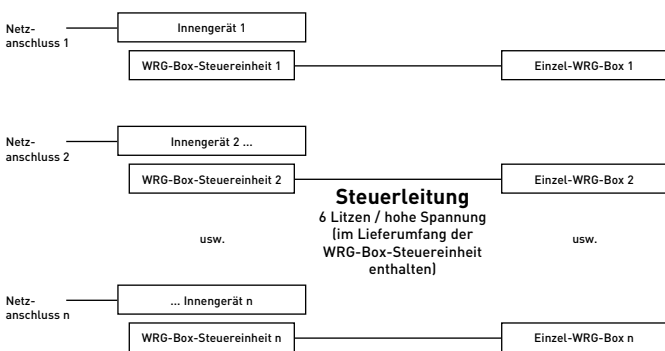

### Multi-WRG-Box (Beispiel mit 4 Anschlüssen)

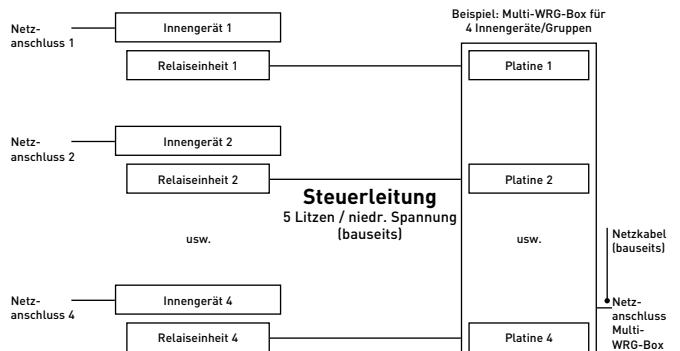

## 3-Leiter-Systeme ECOi EX | MF3 | Kombinationen von 50,0 bis 90,0 kW

Leistungsklasse (PS)		18	20	22	24	26	28	30	32
Kombination		U-8MF3E8	U-8MF3E8	U-10MF3E8	U-12MF3E8	U-10MF3E8	U-12MF3E8	U-14MF3E8	U-16MF3E8
		U-10MF3E8	U-12MF3E8	U-12MF3E8	U-12MF3E8	U-16MF3E8	U-16MF3E8	U-16MF3E8	U-16MF3E8
Nennkühlleistung	kW	50,0	56,0	61,5	68,0	73,0	78,5	85,0	90,0
EER <sup>1</sup>		4,90	4,31	4,24	3,89	3,88	3,65	3,59	3,49
Betriebsstrom Kühlen	A	16,0	20,0	22,5	26,9	29,5	33,4	37,6	40,5
Nennleistungsaufnahme Kühlen	kW	10,20	13,00	14,50	17,50	18,80	21,50	23,70	25,8
Nennheizleistung	kW	56,0	63,0	69,0	76,5	81,5	87,5	95,0	100,0
COP <sup>1</sup>		5,23	4,77	4,79	4,47	4,50	4,31	4,19	4,17
Betriebsstrom Heizen	A	16,8	20,3	22,3	26,3	28,7	31,8	36,0	38,1
Nennleistungsaufnahme Heizen	kW	10,70	13,20	14,40	17,10	18,10	20,30	22,70	24,00
Spannungsversorgung	V / Ph / Hz	400 / 3 / 50	400 / 3 / 50	400 / 3 / 50	400 / 3 / 50	400 / 3 / 50	400 / 3 / 50	400 / 3 / 50	400 / 3 / 50
Anlaufstrom	A	2,00	2,00	2,00	2,00	3,00	3,00	4,00	4,00
Externe statische Pressung (max.)	Pa	80	80	80	80	80	80	80	80
Luftmenge	m <sup>3</sup> /h	25.800	26.520	27.120	27.840	27.120	27.840	27.840	27.840
Schalldruckpegel	Normalbetrieb	dB(A)	59,00	61,00	62,00	63,00	63,50	64,50	65,00
	Flüsterbetrieb 1 / 2	dB(A)	56,00/54,00	58,00/56,00	59,00/57,00	60,00/58,00	60,50/58,50	61,50/59,50	61,50/59,50
Schallleistungspegel	Normalbetrieb	dB(A)	81,50	84,00	84,50	86,00	84,50	86,00	86,00
Abmessungen	H x B x T	mm	1842x2360	1842x2360	1842x2360	1842x2360	1842x2360	1842x2360	1842x2360
			(+60)x1000	(+60)x1000	(+60)x1000	(+60)x1000	(+60)x1000	(+60)x1000	(+60)x1000
Leitungsanschlüsse <sup>2</sup>	Flüssigkeitsleitung	mm (Zoll)	15,88 (5/8) / 19,05 (3/4)	15,88 (5/8) / 19,05 (3/4)	15,88 (5/8) / 19,05 (3/4)	15,88 (5/8) / 19,05 (3/4)	19,05 (3/4) / 22,22 (7/8)	19,05 (3/4) / 22,22 (7/8)	19,05 (3/4) / 22,22 (7/8)
	Heißgasleitung	mm (Zoll)	22,22 (7/8) / 25,40 (1)	22,22 (7/8) / 25,40 (1)	25,40 (1) / 28,58 (1 1/8)	25,40 (1) / 28,58 (1 1/8)	25,40 (1) / 28,58 (1 1/8)	28,58 (1 1/8) / 31,75 (1 1/4)	28,58 (1 1/8) / 31,75 (1 1/4)
	Sauggasleitung	mm (Zoll)	28,58 (1 1/8) / 31,75 (1 1/4)	28,58 (1 1/8) / 31,75 (1 1/4)	28,58 (1 1/8) / 31,75 (1 1/4)	28,58 (1 1/8) / 31,75 (1 1/4)	31,75 (1 1/4) / 38,10 (1 1/2)	31,75 (1 1/4) / 38,10 (1 1/2)	31,75 (1 1/4) / 38,10 (1 1/2)
	Ölausgleichleitung	mm (Zoll)	6,35 (1/4)	6,35 (1/4)	6,35 (1/4)	6,35 (1/4)	6,35 (1/4)	6,35 (1/4)	6,35 (1/4)
Vorgefüllte Kältemittelmenge (R410A) / CO <sub>2</sub> -Äquivalent	kg / t	13,60/28,3968	15,10/31,5288	15,10/31,5288	16,60/34,6608	15,10/31,5288	16,60/34,6608	16,60/34,6608	16,60/34,6608
Leistungsverhältnis Innen-/Außengeräte (min./max.)		50/150	50/150	50/150	50/150	50/150	50/150	50/150	50/150
Außentemperatur-Grenzwerte (min / max.)	Kühlen	°C	-10 / +52	-10 / +52	-10 / +52	-10 / +52	-10 / +52	-10 / +52	-10 / +52
	Heizen	°C	-20/+18	-20/+18	-20/+18	-20/+18	-20/+18	-20/+18	-20/+18
Gleichzeitiger Betrieb	°C	-10 / +24	-10 / +24	-10 / +24	-10 / +24	-10 / +24	-10 / +24	-10 / +24	-10 / +24
Bestell-Nr.		758.2231	758.2231	758.2232	758.2233	758.2232	758.2233	758.2234	758.2235
		758.2232	758.2233	758.2233	758.2233	758.2235	758.2235	758.2235	758.2235

## 3-Leiter-Systeme ECOi EX | MF3 | Kombinationen von 96,0 bis 135,0 kW

Leistungsklasse (PS)		34	36	38	40	42	44	46	48
Kombination		U-8MF3E8	U-8MF3E8	U-10MF3E8	U-8MF3E8	U-10MF3E8	U-12MF3E8	U-14MF3E8	U-16MF3E8
		U-10MF3E8	U-12MF3E8	U-12MF3E8	U-16MF3E8	U-16MF3E8	U-16MF3E8	U-16MF3E8	U-16MF3E8
Nennkühlleistung	kW	96,0	101,0	107,0	113,0	118,0	124,0	130,0	135,0
EER <sup>1</sup>		4,10	3,90	3,88	3,72	3,72	3,58	3,55	3,49
Betriebsstrom Kühlen	A	36,7	40,2	43,3	47,7	49,7	53,7	58,1	60,7
Nennleistungsaufnahme Kühlen	kW	23,40	25,90	27,60	30,40	31,70	34,60	36,60	38,70
Nennheizleistung	kW	108,0	113,0	119,0	127,0	132,0	138,0	145,0	150,0
COP <sup>1</sup>		4,64	4,48	4,51	4,31	4,36	4,25	4,18	4,17
Betriebsstrom Heizen	A	37,0	39,5	41,4	46,8	48,1	51,0	55,0	57,1
Nennleistungsaufnahme Heizen	kW	23,30	25,20	26,40	29,50	30,30	32,50	34,70	36,00
Spannungsversorgung	V / Ph / Hz	400 / 3 / 50	400 / 3 / 50	400 / 3 / 50	400 / 3 / 50	400 / 3 / 50	400 / 3 / 50	400 / 3 / 50	400 / 3 / 50
Anlaufstrom	A	4,00	4,00	4,00	5,00	5,00	5,00	6,00	6,00
Externe statische Pressung (max.)	Pa	80	80	80	80	80	80	80	80
Luftmenge	m <sup>3</sup> /h	39.720	40.440	41.040	40.440	41.040	41.760	41.760	696
Schalldruckpegel	Normalbetrieb	dB(A)	64,00	64,50	65,00	65,50	66,00	66,50	66,50
	Flüsterbetrieb 1 / 2	dB(A)	61,00/59,00	61,50/59,50	62,00/60,00	62,50/60,50	63,00/61,00	63,50/61,50	63,50/61,50
Schallleistungspegel	Normalbetrieb	dB(A)	84,50	85,50	85,50	85,50	86,00	86,50	87,00
Abmessungen	H x B x T	mm	1.842x3.540	1.842x3.540	1.842x3.540	1.842x3.540	1.842x3.540	1.842x3.540	1.842x3.540
			(+120)x1.000	(+120)x1.000	(+120)x1.000	(+120)x1.000	(+120)x1.000	(+120)x1.000	(+120)x1.000
Leitungsanschlüsse <sup>2</sup>	Flüssigkeitsleitung	mm (Zoll)	19,05 (3/4) / 22,22 (7/8)	19,05 (3/4) / 22,22 (7/8)	19,05 (3/4) / 22,22 (7/8)	19,05 (3/4) / 22,22 (7/8)	19,05 (3/4) / 22,22 (7/8)	19,05 (3/4) / 22,22 (7/8)	19,05 (3/4) / 22,22 (7/8)
	Heißgasleitung	mm (Zoll)	28,58 (1 1/8) / 31,75 (1 1/4)	28,58 (1 1/8) / 31,75 (1 1/4)	31,75 (1 1/4) / 38,10 (1 1/2)	31,75 (1 1/4) / 38,10 (1 1/2)	31,75 (1 1/4) / 38,10 (1 1/2)	31,75 (1 1/4) / 38,10 (1 1/2)	31,75 (1 1/4) / 38,10 (1 1/2)
	Sauggasleitung	mm (Zoll)	31,75 (1 1/4) / 38,10 (1 1/2)	38,10 (1 1/2) / 41,28 (1 5/8)	38,10 (1 1/2) / 41,28 (1 5/8)	38,10 (1 1/2) / 41,28 (1 5/8)	38,10 (1 1/2) / 41,28 (1 5/8)	38,10 (1 1/2) / 41,28 (1 5/8)	38,10 (1 1/2) / 41,28 (1 5/8)
	Ölausgleichleitung	mm (Zoll)	6,35 (1/4)	6,35 (1/4)	6,35 (1/4)	6,35 (1/4)	6,35 (1/4)	6,35 (1/4)	6,35 (1/4)
Vorgefüllte Kältemittelmenge (R410A) / CO <sub>2</sub> -Äquivalent	kg / t	21,90 / 45,72719	23,40 / 48,85919	23,40 / 48,85919	23,40 / 48,85919	23,40 / 48,85919	24,90 / 46,3536	24,90 / 51,9912	24,90 / 51,9912
Leistungsverhältnis Innen-/Außengeräte (min./max.)		50/150	50/150	50/150	50/150	50/150	50/150	50/150	50/150
Außentemperatur-Grenzwerte (min / max.)	Kühlen	°C	-10 / +52	-10 / +52	-10 / +52	-10 / +52	-10 / +52	-10 / +52	-10 / +52
	Heizen	°C	-20/+18	-20/+18	-20/+18	-20/+18	-20/+18	-20/+18	-20/+18
Gleichzeitiger Betrieb	°C	-10 / +24	-10 / +24	-10 / +24	-10 / +24	-10 / +24	-10 / +24	-10 / +24	-10 / +24
Bestell-Nr.		758.2231	758.2231	758.2232	758.2231	758.2232	758.2233	758.2234	758.2235
		758.2232	758.2233	758.2233	758.2233	758.2235	758.2235	758.2235	758.2235

1) EER-/COP-Werte werden in Übereinstimmung mit EN14511 berechnet. 2) Gleichwertige Leitungslänge bis zum weitesten Innengerät kürzer 90 m / länger 90 m (wenn die gleichwertige Länge des längsten Strangs 90 m überschreitet, muss sowohl für die Sauggas- als auch die Flüssigkeitsleitung der nächst größere Leitungsdurchmesser gewählt werden).

# Nach Eurovent zertifizierte technische Daten

Die VRF-Systeme der ECOi-Baureihe von Panasonic wurden von Eurovent\* zertifiziert. Bei der Eurovent-Zertifizierung werden u. a. die Leistungsangaben für Heiz- und Kühlsysteme in unabhängigen Laboren nach europäischen Normen überprüft. Anhand der Ergebnisse können Kunden und Fachplaner die Energieeffizienz der Geräte vollkommen transparent miteinander vergleichen.

## Nach Eurovent zertifizierte technische Daten: 2-Leiter-Systeme Mini-ECOi LZ2 | 12,1 bis 28,0 kW | R32

Leistungsklasse (PS)			4 PS		5 PS		6 PS		8 PS		10 PS	
Außengeräte			U-4LZ2E5	U-4LZ2E8	U-5LZ2E5	U-5LZ2E8	U-6LZ2E5	U-6LZ2E8	U-8LZ2E8	U-10LZ2E8		
Innengerätekombination			MU2	MU2	MU2	MU2	MU2	MU2	MU2	MU2		
Kühlen	Pc out <sup>1</sup>	kW	12,1	12,1	14,0	14,0	15,5	15,5	22,4	28,0		
	Pec out <sup>2</sup>	kW	2,95	2,95	3,68	3,68	4,43	4,43	6,79	9,66		
	EERout		4,1	4,1	3,8	3,8	3,5	3,5	3,3	2,9		
Saisonale Energieeffizienz im Kühlbetrieb	SEER		8,5	8,5	8,1	8,1	7,7	7,7	7,6	7,1		
	η <sub>sc</sub>	%	337	337	322	322	305	305	299	280		
Energieeffizienz im Kühlbetrieb bei Teillast, Bedingung B	PcB	kW	8,9	8,9	10,3	10,3	11,4	11,4	16,5	20,6		
	EERB		6,5	6,5	5,9	5,9	5,4	5,4	5,2	4,6		
Energieeffizienz im Kühlbetrieb bei Teillast, Bedingung C	PcC	kW	5,7	5,7	6,6	6,6	7,3	7,3	10,6	13,2		
	EERC		11,3	11,3	10,8	10,8	10,2	10,2	9,6	8,7		
Energieeffizienz im Kühlbetrieb bei Teillast, Bedingung D	PcD	kW	5,4	5,4	5,6	5,6	5,8	5,8	9,0	9,5		
	EERD		15,6	15,6	15,2	15,2	15,0	15,0	16,6	18,0		
Saisonale Energieeffizienz im Heizbetrieb	Pdesign,h	kW	10,0	10,0	11,2	11,2	11,6	11,6	17,5	19,6		
	SCOP		5,1	5,1	4,6	4,6	4,6	4,6	4,6	4,6		
Energieeffizienz im Heizbetrieb bei Teillast, Bedingung A	PhA	kW	8,8	8,8	9,9	9,9	10,3	10,3	15,4	17,3		
	COPA		3,1	3,1	2,9	2,9	2,9	2,9	2,9	2,8		
Energieeffizienz im Heizbetrieb bei Teillast, Bedingung B	PhB	kW	5,4	5,4	6,0	6,0	6,2	6,2	9,4	10,5		
	COPB		4,8	4,8	4,1	4,1	4,1	4,1	4,2	4,2		
Energieeffizienz im Heizbetrieb bei Teillast, Bedingung C	PhC	kW	3,5	3,5	3,9	3,9	4,0	4,0	6,2	6,7		
	COPC		7,2	7,2	7,2	7,2	7,1	7,1	6,9	7,1		
Energieeffizienz im Heizbetrieb bei Teillast, Bedingung D	PhD	kW	4,0	4,0	4,0	4,0	4,0	4,0	6,7	6,9		
	COPD		9,1	9,1	9,3	9,3	9,3	9,3	8,7	9,2		
Bivalenttemperatur	Tbiv	°C	-10	-10	-7	-7	-7	-7	-7	-7		
	PhTbiv	kW	10	10	10	10	10	10	15	17		
	COPTbiv		2,5	2,5	2,9	2,9	2,9	2,9	2,9	2,8		
P <sub>sb</sub>	W	14	14	14	14	14	14	14	18	18		
P <sub>sbh</sub>	W	18	18	18	18	18	18	18	26	26		
P <sub>offc</sub>	W	14	14	14	14	14	14	14	18	18		
P <sub>offh</sub>	W	18	18	18	18	18	18	18	26	26		
P <sub>toc</sub>	W	14	14	14	14	14	14	14	18	18		
P <sub>toh</sub>	W	18	18	18	18	18	18	18	26	26		
P <sub>ckc</sub>	W	14	14	14	14	14	14	14	18	18		
P <sub>ckh</sub>	W	18	18	18	18	18	18	18	26	26		
Schallleistungspegel Kühlen		dB(A)	69	69	70	70	72	72	72	74		
Schallleistungspegel Heizen		dB(A)	72	72	74	74	75	75	74	75		

## Nach Eurovent zertifizierte technische Daten: 2-Leiter-Systeme Mini-ECOi | LE1 / LE2 | R410A | 4 bis 10 PS

Leistungsklasse (PS)			4				5				6				8		10	
Außengeräte			U-4LE2E5		U-4LE2E8		U-5LE2E5		U-5LE2E8		U-6LE2E5		U-6LE2E8		U-8LE1E8		U-10LE1E8	
Innengerätekombination			MF2	MU2	MF2	MU2	MF2	MU2	MF2	MU2	MF2	MU2	MF2	MU2	MF2	MU2	MF2	MU2
Nennleistung im Kühlbetrieb	Pc out <sup>1</sup>	kW	12,1	12,1	12,1	12,1	14	14	14	14	15,5	15,5	15,5	15,5	22,4	22,4	28	28
	Pec out <sup>2</sup>	kW	2,88	2,88	2,88	2,88	3,68	3,68	3,68	3,68	4,56	4,56	4,56	4,56	7,23	7,23	10,77	10,77
	EERout		4,2	4,2	4,2	4,2	3,8	3,8	3,8	3,8	3,4	3,4	3,4	3,4	3,1	3,1	2,6	2,6
Saisonale Energieeffizienz im Kühlbetrieb	SEER		7,8	7,8	7,8	7,8	7,5	7,5	7,5	7,5	7,2	7,2	7,2	7,2	6,3	6,3	6,4	6,4
	η <sub>sc</sub>	%	311	311	311	311	296,2	296,2	296,2	296,2	286,8	286,8	286,8	286,8	247,9	247,9	251,8	251,8
Energieeffizienz im Kühlbetrieb bei Teillast, Bedingung B	PcB	kW	8,9	8,9	8,9	8,9	10,3	10,3	10,3	10,3	11,4	11,4	11,4	11,4	16,5	16,5	20,6	20,6
	EERB		6,7	6,7	6,7	6,7	5,9	5,9	5,9	5,9	5,4	5,4	5,4	5,4	4,8	4,8	4,4	4,4
Energieeffizienz im Kühlbetrieb bei Teillast, Bedingung C	PcC	kW	5,7	5,7	5,7	5,7	6,6	6,6	6,6	6,6	7,3	7,3	7,3	7,3	10,6	10,6	13,2	13,2
	EERC		12,1	12,1	12,1	12,1	11	11	11	11	10,2	10,2	10,2	10,2	7,8	7,8	8,2	8,2
Energieeffizienz im Kühlbetrieb bei Teillast, Bedingung D	PcD	kW	2,7	2,7	2,7	2,7	2,9	2,9	2,9	2,9	3,4	3,4	3,4	3,4	8	8	9	9
	EERD		9,6	9,6	9,6	9,6	10,3	10,3	10,3	10,3	11,7	11,7	11,7	11,7	12,8	12,8	15,4	15,4
Saisonale Energieeffizienz im Heizbetrieb	Pdesign,h	kW	10	10	10	10	12,5	12,5	12,5	12,5	13	13	13	13	17,5	17,5	19,6	19,6
	SCOP		4,9	4,9	4,9	4,9	4,4	4,4	4,4	4,4	4,2	4,2	4,2	4,2	4,2	4,2	4,3	4,3
Energieeffizienz im Heizbetrieb bei Teillast, Bedingung A	PhA	kW	8,8	8,8	8,8	8,8	11	11	11	11	11,5	11,5	11,5	11,5	15,4	15,4	17,3	17,3
	COPA		3,5	3,5	3,5	3,5	2,8	2,8	2,8	2,8	2,6	2,6	2,6	2,6	2,7	2,7	2,6	2,6
Energieeffizienz im Heizbetrieb bei Teillast, Bedingung B	PhB	kW	5,3	5,3	5,3	5,3	6,7	6,7	6,7	6,7	7	7	7	7	9,4	9,4	10,5	10,5
	COPB		4,1	4,1	4,1	4,1	3,7	3,7	3,7	3,7	3,6	3,6	3,6	3,6	3,8	3,8	3,9	3,9
Energieeffizienz im Heizbetrieb bei Teillast, Bedingung C	PhC	kW	3,4	3,4	3,4	3,4	4,3	4,3	4,3	4,3	4,5	4,5	4,5	4,5	6	6	6,7	6,7
	COPC		7,7	7,7	7,7	7,7	7,5	7,5	7,5	7,5	7,4	7,4	7,4	7,4	6,6	6,6	6,8	6,8
Energieeffizienz im Heizbetrieb bei Teillast, Bedingung D	PhD	kW	4,4	4,4	4,4	4,4	4,4	4,4	4,4	4,4	4,4	4,4	4,4	4,4	6,4	6,4	6,6	6,6
	COPD		9,8	9,8	9,8	9,8	9,8	9,8	9,8	9,8	9,8	9,8	9,8	9,8	8,1	8,1	8,9	8,9
Bivalenttemperatur	Tbiv	°C	-10	-10	-10	-10	-9	-9	-9	-9	-7	-7	-7	-7	-7	-7	-7	-7
	PhTbiv	kW	10	10	10	10	12	12	12	12	11,5	11,5	11,5	11,5	15,4	15,4	17,3	17,3
	COPTbiv		2,9	2,9	2,9	2,9	2,6	2,6	2,6	2,6	2,6	2,6	2,6	2,6	2,7	2,7	2,6	2,6
P <sub>sb</sub>	W	9	9	9	9	9	9	9	9	9	9	9	9	18	18	18	18	
P <sub>sbh</sub>	W	33	33	33	33	33	33	33	33	33	33	33	33	48	48	48	48	
P <sub>offc</sub>	W	9	9	9	9	9	9	9	9	9	9	9	9	18	18	18	18	
P <sub>offh</sub>	W	33	33	33	33	33	33	33	33	33	33	33	33	48	48	48	48	
P <sub>toc</sub>	W	33	33	33	33	33	33	33	33	33	33	33	33	48	48	48	48	
P <sub>toh</sub>	W	33	33	33	33	33	33	33	33	33	33	33	33	48	48	48	48	
P <sub>ckc</sub>	W	33	33	33	33	33	33	33	33	33	33	33	33	48	48	48	48	
P <sub>ckh</sub>	W	33	33	33	33	33	33	33	33	33	33	33	33	48	48	48	48	
PSB	W	33	33	33	33	33	33	33	33	33	33	33	33	48	48	48	48	
Schallleistungspegel Kühlen		dB(A)	69	69	69	69	71	71	71	71	73	73	73	73	79	79	83	83
Schallleistungspegel Heizen		dB(A)	72	72	72	72	75	75	75	75	75	75	75	75	83	83	84	84



### Nach Eurovent zertifizierte technische Daten: 2-Leiter-Systeme ECOi EX | ME2 | 8 bis 20 PS

Leistungsklasse (PS)		8		10		12		14		16		18		20	
Außengeräte		U-8ME2E8		U-10ME2E8		U-12ME2E8		U-14ME2E8		U-16ME2E8		U-18ME2E8		U-20ME2E8	
Innengerätekombination		MF2	MU2	MF2	MU2	MF2	MU2	MF2	MU2	MF2	MU2	MF2	MU2	MF2	MU2
Nennleistung im Kühlbetrieb	Pc out <sup>1</sup> kW	19,7	19,7	24,6	24,6	33,5	33,5	40	40	45	45	50	50	56	56
	Pec out <sup>2</sup> kW	5,79	5,79	8,79	8,79	11,55	11,55	13,33	13,33	18,75	18,75	17,86	17,86	23,33	23,33
	EERout	3,4	3,4	2,8	2,8	2,9	2,9	3	3	2,4	2,4	2,8	2,8	2,4	2,4
Saisonale Energieeffizienz im Kühlbetrieb	SEER	7,4	7,4	7	7	6,7	6,7	7,2	7,2	6,4	6,4	7,6	7,6	7	7
	η <sub>s,c</sub> %	294,3	294,3	275,4	275,4	266,6	266,6	286	286	254,3	254,3	299,2	299,2	278,2	277
Energieeffizienz im Kühlbetrieb bei Teillast, Bedingung B	PcB kW	14,5	14,5	18,1	18,1	24,6	24,6	29,4	29,4	33,1	33,1	36,8	36,8	41,2	41,2
	EERB	5,7	5,7	4,8	4,8	4,6	4,6	4,9	4,9	4,2	4,2	5	5	4,6	4,6
Energieeffizienz im Kühlbetrieb bei Teillast, Bedingung C	PcC kW	9,3	9,3	11,6	11,6	15,8	15,8	18,9	18,9	21,3	21,3	23,6	23,6	26,5	26,5
	EERC	11,8	11,8	9,6	9,6	8,1	8,1	9,4	9,4	8,2	8,2	9,8	9,8	9	9
Energieeffizienz im Kühlbetrieb bei Teillast, Bedingung D	PcD kW	8,2	8,2	9,3	9,3	8,2	8,2	8,4	8,4	9,4	9,4	10,5	10,5	11,7	11,7
	EERD	13,7	13,7	18,9	18,9	18,4	18,4	22,6	22,6	22,1	22,1	25,2	25,2	24,6	24,6
Saisonale Energieeffizienz im Heizbetrieb	Pdesign,h kW	17,5	17,5	22	22	26,2	26,2	31,5	31,5	35	35	39,2	39,2	44,1	44,1
	SCOP	4,8	4,8	4,3	4,3	4,7	4,7	4,3	4,3	4,1	4,1	4,3	4,3	4,1	4,1
Energieeffizienz im Heizbetrieb bei Teillast Bedingung A	PhA kW	15,4	15,4	19,4	19,4	23,1	23,1	27,8	27,8	30,9	30,9	34,6	34,6	39	39
	COPA	2,8	2,8	2,6	2,6	2,8	2,8	2,5	2,5	2,3	2,3	2,6	2,6	2,4	2,4
Energieeffizienz im Heizbetrieb bei Teillast Bedingung B	PhB kW	9,4	9,4	11,8	11,8	14,1	14,1	16,9	16,9	18,8	18,8	21,1	21,1	23,7	23,7
	COPB	4,5	4,5	3,6	3,6	4,2	4,2	3,7	3,7	3,6	3,6	3,7	3,7	3,5	3,5
Energieeffizienz im Heizbetrieb bei Teillast Bedingung C	PhC kW	6	6	7,6	7,6	9	9	10,9	10,9	12,1	12,1	13,5	13,5	15,2	15,2
	COPC	7,2	7,2	7,7	7,7	7,7	7,7	7,4	7,4	6,6	6,6	7,1	7,1	6,9	6,9
Energieeffizienz im Heizbetrieb bei Teillast Bedingung D	PhD kW	7,1	7,1	7	7	7,2	7,2	6,7	6,7	6,6	6,6	7,4	7,4	7,4	7,4
	COPD	8,9	8,9	9,6	9,6	9,3	9,3	10,2	10,2	10	10	10,3	10,3	10,3	10,3
Bivalenttemperatur	Tbiv °C	-9	-9	-7	-7	-9	-9	-7	-7	-7	-7	-7	-7	-7	-7
	PhTbiv kW	16,8	16,8	19,4	19,4	25,1	25,1	27,8	27,8	30,9	30,9	34,6	34,6	39	39
	COPTbiv	2,6	2,6	2,6	2,6	2,6	2,6	2,5	2,5	2,3	2,3	2,6	2,6	2,4	2,4
Psb	W	48	48	48	48	48	48	88	88	88	88	88	88	88	88
Psbh	W	48	48	48	48	48	48	88	88	88	88	88	88	88	88
Poffc	W	48	48	48	48	48	48	88	88	88	88	88	88	88	88
Poffh	W	48	48	48	48	48	48	88	88	88	88	88	88	88	88
Ptoc	W	48	48	48	48	48	48	88	88	88	88	88	88	88	88
Pto	W	48	48	48	48	48	48	88	88	88	88	88	88	88	88
Pckc	W	48	48	48	48	48	48	88	88	88	88	88	88	88	88
Pckh	W	48	48	48	48	48	48	88	88	88	88	88	88	88	88
PSB	W	48	48	48	48	48	48	88	88	88	88	88	88	88	88
Schallleistungspegel Kühlen	dB(A)	80	80	81	81	85	85	86	86	87	87	86	86	86	86
Schallleistungspegel Heizen	dB(A)	81	81	84	84	85	85	85	85	89	89	89	89	89	89

### Nach Eurovent zertifizierte technische Daten: 3-Leiter-Systeme ECOi EX | MF3 | 8 bis 16 PS

Leistungsklasse (PS)		8		10		12		14		16	
Außengeräte		U-8MF3E8		U-10MF3E8		U-12MF3E8		U-14MF3E8		U-16MF3E8	
Innengerätekombination		MF2	MU2	MF2	MU2	MF2	MU2	MF2	MU2	MF2	MU2
Nennleistung im Kühlbetrieb	Pc out <sup>1</sup> kW	22,4	22,4	28	28	33,5	33,5	40	40	45	45
	Pec out <sup>2</sup> kW	7,23	7,23	10,77	10,77	12,88	12,88	15,38	15,38	19,57	19,57
	EERout	3,1	3,1	2,6	2,6	2,6	2,6	2,6	2,6	2,3	2,3
Saisonale Energieeffizienz im Kühlbetrieb	SEER	7	7	7	7	6,4	6,4	6,7	6,7	6	6
	η <sub>s,c</sub> %	277	277,7	278,9	278,9	252,7	252,7	264,4	264,4	237,7	237,7
Energieeffizienz im Kühlbetrieb bei Teillast, Bedingung B	PcB kW	16,5	16,5	20,6	20,6	24,6	24,6	29,4	29,4	33,1	33,1
	EERB	4,9	4,9	4,6	4,6	4,3	4,3	4,4	4,4	3,9	3,9
Energieeffizienz im Kühlbetrieb bei Teillast, Bedingung C	PcC kW	10,6	10,6	13,2	13,2	15,8	15,8	18,9	18,9	21,3	21,3
	EERC	9,1	9,1	9,3	9,3	7,7	7,7	8,3	8,3	7,4	7,4
Energieeffizienz im Kühlbetrieb bei Teillast, Bedingung D	PcD kW	7,2	7,2	8,5	8,5	7,1	7,1	8,5	8,5	9,4	9,4
	EERD	16,5	16,5	19,7	19,7	15,7	15,7	19,7	19,7	17,4	17,4
Saisonale Energieeffizienz im Heizbetrieb	Pdesign,h kW	17,5	17,5	22	22	26,2	26,2	31,5	31,5	35	35
	SCOP	4,8	4,8	4,2	4,2	4,3	4,3	4,1	4,1	3,8	3,8
Energieeffizienz im Heizbetrieb bei Teillast Bedingung A	PhA kW	15,4	15,4	19,4	19,4	23,1	23,1	27,8	27,8	30,9	30,9
	COPA	2,9	2,9	2,5	2,5	2,7	2,7	2,4	2,4	2,2	2,2
Energieeffizienz im Heizbetrieb bei Teillast Bedingung B	PhB kW	9,4	9,4	11,8	11,8	14,1	14,1	16,9	16,9	18,8	18,8
	COPB	4,6	4,6	3,7	3,7	3,7	3,7	3,6	3,6	3,3	3,3
Energieeffizienz im Heizbetrieb bei Teillast Bedingung C	PhC kW	6	6	7,6	7,6	9	9	10,9	10,9	12,1	12,1
	COPC	7,1	7,1	7,4	7,4	6,9	6,9	7,1	7,1	6,5	6,5
Energieeffizienz im Heizbetrieb bei Teillast Bedingung D	PhD kW	6,7	6,7	6,9	6,9	6,5	6,5	6,6	6,6	6,6	6,6
	COPD	8,7	8,7	9,4	9,4	9	9	9,6	9,6	9,6	9,6
Bivalenttemperatur	Tbiv °C	-9	-9	-7	-7	-9	-9	-7	-7	-7	-7
	PhTbiv kW	16,8	16,8	19,4	19,4	25,1	25,1	27,8	27,8	30,9	30,9
	COPTbiv	2,6	2,6	2,5	2,5	2,3	2,3	2,4	2,4	2,2	2,2
Psb	W	17	17	17	17	17	17	25	25	25	25
Psbh	W	50	50	50	50	50	50	91	91	91	91
Poffc	W	17	17	17	17	17	17	25	25	25	25
Poffh	W	50	50	50	50	50	50	91	91	91	91
Ptoc	W	17	17	17	17	17	17	25	25	25	25
Pto	W	50	50	50	50	50	50	91	91	91	91
Pckc	W	50	50	50	50	50	50	91	91	91	91
Pckh	W	50	50	50	50	50	50	91	91	91	91
PSB	W	50	50	50	50	50	50	91	91	91	91
Schallleistungspegel Kühlen	dB(A)	79	79	80	80	84	84	86	86	86	86
Schallleistungspegel Heizen	dB(A)	77	77	82	82	86	86	86	86	88	88

1) Pc out = Leistungsabgabe des Außengeräts. 2) Pec out = Leistungsaufnahme des Außengeräts.

Hinweis: Erläuterungen zu den Prüfbedingungen finden Sie auf der offiziellen Eurovent-Website unter <https://www.eurovent-certification.com/de>.

# Gasbetriebene VRF-Systeme ECO G GE3/GF3

Die gasbetriebene VRF-Baureihe ECO G ist besonders für Anwendungen geeignet, bei denen nur eine begrenzte elektrische Leistung zur Verfügung steht oder der CO<sub>2</sub>-Ausstoß kritisch ist.



## 1 Geringer Stromverbrauch

Der Stromverbrauch der ECO G-Geräte beträgt nur 9 % im Vergleich zu den ECOi-Geräten, weil der Verdichter durch einen Gasmotor angetrieben wird.

## 2 Effiziente Warmwasserbereitung bei Heiz- und Kühlbetrieb dank Motorabwärme

Durch Nutzung der Motorabwärme ist eine energieeffiziente Warmwasserbereitung im Heiz- und im Kühlbetrieb möglich.

## 3 Flexible Anschlussmöglichkeiten

Die ECO G-Systeme können mit denselben Innengeräten sowie Steuer- und Regeleinrichtungen eingesetzt werden wie die ECOi-Systeme. Die Modelle der ECO G-Baureihe G3 sind auch mit der Kältemittel-Sammelstation kombinierbar, um insbesondere den Bedarf kommerzieller Anwender zu erfüllen.

## Heizbetrieb bis -21 °C Außentemperatur möglich

Bei niedrigen Außentemperaturen erreicht die Gaswärmepumpe die erforderliche Heizleistung dank Wärmerückgewinnung deutlich schneller als elektrisch betriebene Wärmepumpen. Effektives Heizen ist bis zu einer Außenlufttemperatur von -21 °C FK gewährleistet.

Heizleistung im Vergleich  
Raumtemperatur [°C]

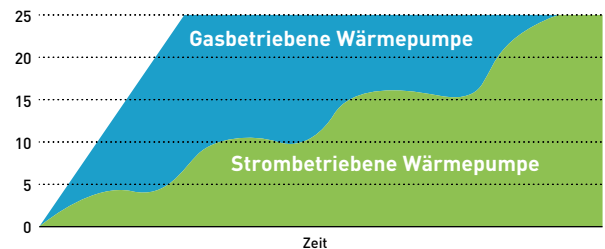

## 2-Leiter-Systeme ECO G | GE3

Verbesserte Energieeffizienz bei extrem niedrigem Stromverbrauch.



## 3-Leiter-Systeme ECO G | GF3

3-Leiter-Wärmerückgewinnungssystem mit gleichzeitigem Kühl- und Heizbetrieb.



## 2-Leiter-Systeme ECO G | GE3

Die Baureihe GE3 weist beste saisonale Energieeffizienzwerte in dieser Gerätekategorie auf. Dieses Produkt erfüllt die Anforderungen kommerzieller Anwendungen durch Funktionen wie die Warmwasserbereitung mit Warmwasservorrang im Heizbetrieb oder das Einbinden einer Kältemittel-Sammelstation.

Leistungsklasse (PS)		16	20	25	30
Modell		U-16GE3E5	U-20GE3E5	U-25GE3E5	U-30GE3E5
Nennkühlleistung	kW	45,0	56,0	71,0	85,0
Auslegungskühllast (P <sub>design,c</sub> )	kW	45,0	56,0	71,0	85,0
$\eta_{s,c}$ (LOT21) <sup>1</sup>	%	<b>220,60</b>	<b>219,30</b>	<b>240,10</b>	<b>229,30</b>
Nennleistungsaufnahme Kühlen (elektrisch)	kW	1,17	1,12	1,80	1,80
Warmwasser im Kühlbetrieb (bei 65 °C Austritt) <sup>4</sup>	kW	23,60	29,10	36,40	46,00
Max. COP bei Warmwasserbereitung		1,55	1,55	1,49	1,47
Gasverbrauch Kühlbetrieb	kW	41,10	52,10	67,20	84,10
Nennheizleistung	Standard	50,0	63,0	80,0	95,0
	niedr. Temp. <sup>2</sup>	53,0	67,0	78,0	90,0
Auslegungskühllast (P <sub>design,c</sub> )	kW	37,0	53,0	60,0	65,0
$\eta_{s,h}$ (LOT21) <sup>1</sup>	%	<b>150,60</b>	<b>143,70</b>	<b>146,90</b>	<b>151,30</b>
Nennleistungsaufnahme Heizen	kW	0,56	1,05	0,91	1,75
Gasverbrauch	Standard	38,00	51,10	68,60	75,30
Heizbetrieb	niedr. Temp. <sup>2</sup>	45,40	62,70	60,70	73,90
Spannungsversorgung	V / Ph / Hz	230 / 1 / 50	230 / 1 / 50	230 / 1 / 50	230 / 1 / 50
Anlaufstrom	A	30	30	30	30
Externe statische Pressung	Pa	10	10	10	10
Luftmenge	m <sup>3</sup> /h	22.200	25.200	27.600	27.600
Schallleistungspegel	Normalbetrieb	dB(A)	80	80	84
	Flüsterbetrieb	dB(A)	77	77	81
Abmessungen	H x B x T	mm	2.255 x 1.650 x 1.000	2.255 x 1.650 x 1.000	2.255 x 2.026 x 1.000
	Nettogewicht	kg	765	765	870
Leitungsanschlüsse <sup>3</sup>	Flüssigkeitsleitung	mm [Zoll]	12,70 (1/2)	15,88 (5/8)	15,88 (5/8)
	Sauggasleitung	mm [Zoll]	28,58 (1 1/8)	28,58 (1 1/8)	28,58 (1 1/8)
	Brenngasleitung	mm [Zoll]	19,05 (R3/4)	19,05 (R3/4)	19,05 (R3/4)
	Abgas-Kondensatanschluss	mm	25	25	25
	Warmwasseranschluss	Gewinde Rp3/4	Gewinde Rp3/4	Gewinde Rp3/4	Gewinde Rp3/4
Höhenunterschied IG/AG (max.)	m	50	50	50	50
Vorgefüllte Kältemittelmenge (R410A) / CO <sub>2</sub> -Äquivalent	kg / t	11,50 / 24,00	11,50 / 24,00	11,50 / 24,00	11,50 / 24,00
Max. Anzahl anschließbarer Innengeräte		26	33	41	50
Außentemperatur-Grenzwerte	Kühlen (min / max.)	°C TK	-10 / +43	-10 / +43	-10 / +43
	Heizen (min / max.)	°C FK	-21 / +18	-21 / +18	-21 / +18
Bestell-Nr.		<b>758.1449</b>	<b>758.1450</b>	<b>758.1451</b>	<b>758.1452</b>

- Die jahreszeitbedingte Raumkühlungs- bzw. Raumheizungs-Energieeffizienz ( $\eta_{s,c}$  bzw.  $\eta_{s,h}$ ), angegeben in Prozent, wird nach den Vorgaben der EU-Verordnung 2016/2281 berechnet.
- Niedrige Außentemperatur: 2 °C
- Gleichwertige Leitungslänge bis zum weitesten Innengerät kürzer 90 m / länger 90 m (wenn die gleichwertige Länge des längsten Strangs 90 m überschreitet, muss sowohl für die Sauggas- als auch die Flüssigkeitsleitung der nächst größere Leitungsdurchmesser gewählt werden.)
- Die Heizleistung für die Warmwasserbereitung gilt bei Kühlbetrieb. Die maximal erreichbare Wassertemperatur ist 65 °C. Die Heizleistung für die Warmwasserbereitung und die Wassertemperatur schwanken je nach Klimatisierungslast. Da das System zur Warmwasserbereitung die Abwärme des Antriebsmotors nutzt, ist die Warmwasserheizleistung nicht garantiert.

Die in den Tabellen auf dieser Seite angegebenen Kühl- und Heizleistungswerte werden unter Prüfbedingungen gemäß JIS B 8627 ermittelt. Nenn-Bedingungen beachten.

- Damit effektives Heizen gewährleistet ist, muss die Außenlufttemperatur mindestens -20 °C TK bzw. -21 °C FK betragen.
- Der Gasverbrauch entspricht dem Gesamt-Brennwert mit heizwertreichem Erdgas.
- Der Schalldruckpegel wird in 1 m Entfernung vom Außengerät und in 1,5 m Höhe (in schalltoter Umgebung) gemessen. Aufgrund von Umgebungsgeräuschen und Schallreflexionen können am Aufstellungsort höhere Werte auftreten.

## Produkthighlights

- Hervorragende Energieeffizienzwerte für den Kühl- und Heizbetrieb (max. 240,1 % im Kühlbetrieb (25-PS-Modell))
- Volle Heizleistung bis -21 °C
- Warmwasserbereitung durch Rückgewinnung der Motorabwärme im Kühl- und Heizbetrieb
- Warmwasserauskopplung im Heizbetrieb möglich bis Außentemperaturen von 35 °C
- Vermeidung von Abtauzyklen im Heizbetrieb
- Verhältnis von Innen- zu Außengeräteleistung von 50 bis 200 % (nur Einzelgeräte)
- Wahlweise für Direktverdampfer- oder für Wasserbetrieb einsetzbar
- Maximale Gesamt-Leitungslänge 780 m



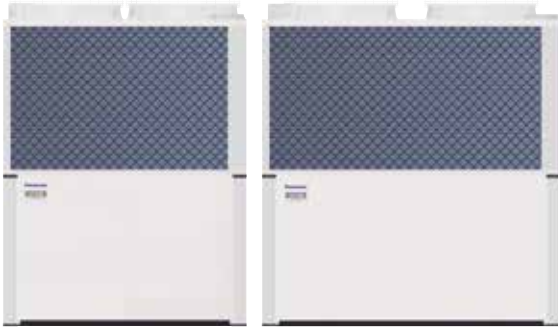

## 2-Leiter-Systeme ECO G | GE3 | Kombinationen von 90,0 bis 170,0 kW

Die Baureihe GE3 weist beste saisonale Energieeffizienzwerte in dieser Gerätekategorie auf. Dieses Produkt erfüllt die Anforderungen kommerzieller Anwendungen durch Funktionen wie die Warmwasserbereitung mit Warmwasservorrang im Heizbetrieb oder das Einbinden einer Kältemittel-Sammelstation.

Leistungsklasse (PS)			32	36	40	45	50	55	60
Kombination			U-16GE3E5	U-16GE3E5	U-20GE3E5	U-20GE3E5	U-25GE3E5	U-25GE3E5	U-30GE3E5
			U-16GE3E5	U-20GE3E5	U-20GE3E5	U-25GE3E5	U-25GE3E5	U-30GE3E5	U-30GE3E5
Nennkühlleistung	kW		90,0	101,0	112,0	127,0	142,0	156,0	170,0
Nennleistungsaufnahme Kühlen	kW		2,34	2,29	2,24	2,92	3,60	3,60	3,60
Warmwasser im Kühlbetrieb (bei 65 °C Austritt) <sup>2</sup>	kW		47,20	52,70	58,20	65,50	72,80	82,40	92,00
Max. COP bei Warmwasserbereitung			1,55	1,55	1,55	1,52	1,49	1,48	1,47
Gasverbrauch Kühlbetrieb	kW		82,20	93,20	104,20	119,30	134,40	151,30	168,20
Nennheizleistung	Standard	kW	100,0	113,0	126,0	143,0	160,0	175,0	190,0
	niedr. Temp. <sup>1</sup>	kW	106,0	120,0	134,0	145,0	156,0	168,0	180,0
Nennleistungsaufnahme Heizen	kW		1,12	1,61	2,10	1,96	1,82	2,66	3,50
Gasverbrauch Heizbetrieb	Standard	kW	76,00	89,10	102,20	119,70	137,20	143,90	150,60
	niedr. Temp. <sup>1</sup>	kW	90,80	108,10	125,40	123,40	121,40	134,60	147,80
Spannungsversorgung	V / Ph / Hz		230 / 1 / 50	230 / 1 / 50	230 / 1 / 50	230 / 1 / 50	230 / 1 / 50	230 / 1 / 50	230 / 1 / 50
Anlaufstrom	A		30	30	30	30	30	30	30
Externe statische Pressung	Pa		10	10	10	10	10	10	10
Luftmenge	m³/h		22.200 / 22.200	22.200 / 25.200	25.200 / 25.200	25.200 / 27.600	27.600 / 27.600	27.600 / 27.600	27.600 / 27.600
Schallleistungspegel	Normalbetrieb	dB(A)	83	83	83	86	87	87	87
	Flüsterbetrieb	dB(A)	80	80	80	83	84	84	84
Abmessungen	Höhe	mm	2.255	2.255	2.255	2.255	2.255	2.255	2.255
	Breite	mm	1.650+100+ 1.650	1.650+100+ 1.650	1.650+100+ 1.650	1.650+100+ 2.026	2.026+100+ 2.026	2.026+100+ 2.026	2.026+100+ 2.026
Nettogewicht		kg	1.530(765+765)	1.530(765+765)	1.530(765+765)	1.635(765+870)	1.740(870+870)	1.750(870+880)	1.760(880+880)
	Flüssigkeitsleitung	mm (Zoll)	19,05(3/4)	19,05(3/4)	19,05(3/4)	19,05(3/4)	19,05(3/4)	22,22(7/8)	22,22(7/8)
Leitungsanschlüsse	Sauggasleitung	mm (Zoll)	31,75 (1 1/4)	31,75 (1 1/4)	38,10 (1 1/2)	38,10 (1 1/2)	38,10 (1 1/2)	38,10 (1 1/2)	38,10 (1 1/2)
	Brenngasleitung	mm (Zoll)	19,05(R3/4)	19,05(R3/4)	19,05(R3/4)	19,05(R3/4)	19,05(R3/4)	19,05(R3/4)	19,05(R3/4)
Abgas-Kondensatanschluss	mm		25	25	25	25	25	25	25
	Warmwasseranschluss		Gewinde Rp3/4	Gewinde Rp3/4	Gewinde Rp3/4	Gewinde Rp3/4	Gewinde Rp3/4	Gewinde Rp3/4	Gewinde Rp3/4
Höhenunterschied IG/AG (max.)	m		50	50	50	50	50	50	50
Vorgefüllte Kältemittelmenge (R410A) / CO <sub>2</sub> -Äquivalent	kg / t		2 x 11,50 / 24,00	2 x 11,50 / 24,00	2 x 11,50 / 24,00	2 x 11,50 / 24,00	2 x 11,50 / 24,00	2 x 11,50 / 24,00	2 x 11,50 / 24,00
Max. Anzahl anschließbarer Innengeräte			52	59	64	64	64	64	64
Außentemperatur-Grenzwerte	Kühlen (min / max.)	°C	-10 / +43	-10 / +43	-10 / +43	-10 / +43	-10 / +43	-10 / +43	-10 / +43
	Heizen (min / max.)	°C	-21/+18	-21/+18	-21/+18	-21/+18	-21/+18	-21/+18	-21/+18
Bestell-Nr.			758.1449	758.1449	758.1450	758.1450	758.1451	758.1451	758.1452
			758.1449	758.1450	758.1450	758.1451	758.1451	758.1452	758.1452

1) Niedrige Außentemperatur: 2 °C

2) Die Heizleistung für die Warmwasserbereitung gilt bei Kühlbetrieb. Die maximal erreichbare Wassertemperatur ist 65 °C. Die Heizleistung für die Warmwasserbereitung und die Wassertemperatur schwanken je nach Klimatisierungslast. Da das System zur Warmwasserbereitung die Abwärme des Antriebsmotors nutzt, ist die Warmwasserheizleistung nicht garantiert.

Die in den Tabellen auf dieser Seite angegebenen Kühl- und Heizleistungswerte werden unter Prüfbedingungen gemäß JIS B 8627 ermittelt. Nenn-Bedingungen beachten.  
Damit effektives Heizen gewährleistet ist, muss die Außenlufttemperatur mindestens -20 °C TK bzw. -21 °C FK betragen.  
Der Gasverbrauch entspricht dem Gesamt-Brennwert mit heizwertreichem Erdgas.  
Der Schalldruckpegel wird in 1 m Entfernung vom Außengerät und in 1,5 m Höhe (in schalltoter Umgebung) gemessen. Aufgrund von Umgebungsgläuschen und Schallreflexionen können am Aufstellungsort höhere Werte auftreten.

### Produkt Highlights

- Modulare Multi-Systeme mit Kombinationen zwischen 90 und 170 kW (16 und 60 PS)
- Volle Heizleistung bis -21 °C
- Warmwasserbereitung durch Rückgewinnung der Motorabwärme im Kühl- und Heizbetrieb
- Warmwasserauskopplung im Heizbetrieb möglich bis

- Außentemperaturen von 35 °C
- Vermeidung von Abtauzyklen im Heizbetrieb
- Wahlweise für Direktverdampfer- oder für Wasserbetrieb einsetzbar
- Maximale Gesamt-Leitungslänge 780 m

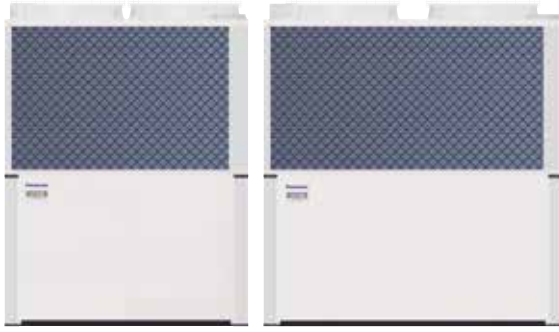

### 3-Leiter-Systeme ECO G | GF3

#### Warmwasserbereitung im Kühl- und Heizbetrieb

Die Warmwasserbereitung ist das ganze Jahr über nutzbar und wird durch die Abwärme des Gasmotors unterstützt, um eine höhere Energieeffizienz zu erreichen. Diese Lösung ist besonders vorteilhaft für Anwendungen mit hohem Warmwasserbedarf, wie z. B. Hotels.

Leistungsklasse (PS)			16	20	25
Modell			U-16GF3E5	U-20GF3E5	U-25GF3E5
Nennkühlleistung	kW		45,0	56,0	71,0
Auslegungskühllast (P <sub>design,c</sub> )	kW		45,0	56,0	71,0
η <sub>s,c</sub> (LOT21) <sup>1</sup>	%		<b>185,20</b>	<b>198,80</b>	<b>204,90</b>
Nennleistungsaufnahme Kühlen	kW		1,17	1,40	1,80
Warmwasser im Kühlbetrieb (bei 65 °C Austritt) <sup>4</sup>	kW		23,60	27,10	40,50
Gasverbrauch Kühlbetrieb	kW		45,80	54,80	73,70
Nennheizleistung	Standard	kW	50,0	63,0	80,0
	niedr. Temp. <sup>2</sup>	kW	53,0	67,0	78,0
Auslegungskühllast (P <sub>design,c</sub> )	kW		38,0	52,0	60,0
η <sub>s,h</sub> (LOT21) <sup>1</sup>	%		<b>139,20</b>	<b>140,20</b>	<b>150,90</b>
Nennleistungsaufnahme Heizen	kW		0,56	1,05	0,91
Gasverbrauch Heizbetrieb	Standard	kW	42,20	51,10	68,60
Spannungsversorgung	V / Ph / Hz		230 / 1 / 50	230 / 1 / 50	230 / 1 / 50
Anlaufstrom	A		30	30	30
Luftmenge	m³/h		22.200	24.000	27.600
Schallleistungspegel	Normalbetrieb	dB(A)	80	81	84
	Flüsterbetrieb	dB(A)	77	78	81
Abmessungen	H x B x T	mm	2.255 x 1.650 x 1.000	2.255 x 1.650 x 1.000	2.255 x 2.026 x 1.000
Nettogewicht	kg		775	775	880
Leitungsanschlüsse <sup>3</sup>	Flüssigkeitsleitung	mm (Zoll)	19,05 (3/4)	19,05 (3/4)	19,05 (3/4)
	Sauggasleitung	mm (Zoll)	28,58 (1 1/8)	28,58 (1 1/8)	28,58 (1 1/8)
	Heißgasleitung	mm (Zoll)	22,22 (7/8)	25,40 (1)	25,40 (1)
	Brenngasleitung	mm (Zoll)	19,05 (R3/4)	19,05 (R3/4)	19,05 (R3/4)
	Abgas-Kondensatanschluss	mm	25	25	25
Warmwasseranschluss		Gewinde Rp3/4	Gewinde Rp3/4	Gewinde Rp3/4	
Höhenunterschied IG/AG (max.)	m		50	50	50
Vorgefüllte Kältemittelmenge (R410A) / CO <sub>2</sub> -Äquivalent	kg / t		11,50/24,00	11,50/24,00	11,50/24,00
Max. Anzahl anschließbarer Innengeräte			24	24	24
Außentemperatur-Grenzwerte	Kühlen (min / max.)	°C	-10 / +43	-10 / +43	-10 / +43
	Heizen (min / max.)	°C	-21 / +18	-21 / +18	-21 / +18
		€			
Bestell-Nr.			<b>758.1453</b>	<b>758.1454</b>	<b>758.1455</b>
<b>CZ-P56HR3</b> WRG-Box (bis 5,6 kW Innengeräteleistung)	Bestell-Nr. <b>758.1520</b>			<b>CZ-P456HR3</b> Multi-WRG-Box 4 Anschl. (bis 5,6 kW IG Leist.)	Bestell-Nr. <b>758.1818</b>
<b>CZ-P160HR3</b> WRG-Box (5,6 bis 16,0 kW Innengeräteleist.)	Bestell-Nr. <b>758.1521</b>			<b>CZ-P656HR3</b> Multi-WRG-Box 6 Anschl. (bis 5,6 kW IG Leist.)	Bestell-Nr. <b>758.1819</b>
<b>CZ-CAPEK2</b> WRG-Box-Steuereinheit für Wandgeräte	Bestell-Nr. <b>758.1522</b>			<b>CZ-P856HR3</b> Multi-WRG-Box 8 Anschl. (bis 5,6 kW IG Leist.)	Bestell-Nr. <b>758.1820</b>
<b>CZ-CAPE2</b> WRG-Box-Steuereinheit f. alle übrigen IG	Bestell-Nr. <b>758.1744</b>			<b>CZ-P4160HR3</b> Multi-WRG-Box 4 Anschl. (bis 16 kW IG Leist.)	Bestell-Nr. <b>758.1821</b>

- Die jahreszeitbedingte Raumkühlungs- bzw. Raumheizungs-Energieeffizienz (η<sub>s,c</sub> bzw. η<sub>s,h</sub>), angegeben in Prozent, wird nach den Vorgaben der EU-Verordnung 2016/2281 berechnet.
  - Niedrige Außentemperatur: 2 °C
  - Gleichwertige Leitungslänge bis zum weitesten Innengerät kürzer 90 m / länger 90 m (wenn die gleichwertige Länge des längsten Strangs 90 m überschreitet, muss sowohl für die Sauggas- als auch die Flüssigkeitsleitung der nächst größere Leitungsdurchmesser gewählt werden.)
  - Die Heizleistung für die Warmwasserbereitung gilt bei Kühlbetrieb. Die maximal erreichbare Wassertemperatur ist 65 °C. Die Heizleistung für die Warmwasserbereitung und die Wassertemperatur schwanken je nach Klimatisierungslast. Da das System zur Warmwasserbereitung die Abwärme des Antriebsmotors nutzt, ist die Warmwasserheizleistung nicht garantiert.
- Die in den Tabellen auf dieser Seite angegebenen Kühl- und Heizleistungswerte werden unter Prüfbedingungen gemäß JIS B 8627 ermittelt. Nenn-Bedingungen beachten.
  - Damit effektives Heizen gewährleistet ist, muss die Außenlufttemperatur mindestens -20 °C TK bzw. -21 °C FK betragen.
  - Der Gasverbrauch entspricht dem Gesamt-Brennwert mit heizwertreichem Erdgas.
  - Der Schalldruckpegel wird in 1 m Entfernung vom Außengerät und in 1,5 m Höhe (in schalltoter Umgebung) gemessen. Aufgrund von Umgebungsgläuschen und Schallreflexionen können am Aufstellungsort höhere Werte auftreten.

Hinweis: Informationen zu den als Zubehör verfügbaren Wärmerückgewinnungsboxen und Steuereinheiten: siehe S. 74.

#### Produkthighlights

- Hervorragende jahreszeitbedingte Raumkühlungs-Energieeffizienz (η<sub>s,c</sub>) von 204,9 %
- Warmwasserbereitung durch Rückgewinnung der Motorabwärme im Kühl- und Heizbetrieb
- Warmwasserauskopplung im Heizbetrieb möglich bis Außentemperaturen von 35 °C
- Vermeidung von Abtauzyklen im Heizbetrieb
- Verhältnis von Innen- zu Außengeräteleistung von 50 bis 200 % (nur Einzelgeräte)
- Wahlweise für Direktverdampfer- oder für Wasserbetrieb einsetzbar
- Maximale Gesamt-Leitungslänge 780 m

#### Flexible Installation

- Volle Heizleistung bis -21 °C
- Effiziente Warmwasserbereitung ist das ganze Jahr über
- Max. 24 Innengeräte anschließbar



# Panasonic Gas/Strom-Hybridsystem – Kombination aus gasbetriebener und strombetriebener Wärmepumpe

Kombination aus je einem gas- und strombetriebenen VRF-System für maximale Energieersparnis.



## Panasonics zuverlässige ECO G-/ECOi-Technologie sorgt für intelligente Energieeinsparung durch optimale Kombination aus gas- und strombetriebenen VRF-Systemen

Das Hybridsystem bietet eine clevere Betriebslogik, welche die Vorzüge von ECOi und ECO G so kombiniert, dass Wirtschaftlichkeit und Wirkungsgrad der Einzelgeräte optimal für das Gesamtsystem genutzt werden. Ähnliche Synergien macht man sich im KFZ-Bereich mit den aktuellen Hybridfahrzeugen zunutze.



**Master-Gerät: GHP**

- Berechnung der Heiz-/Kühllast für GHP- und EHP-System
- Betrieb im Rahmen einstellbarer Grenzwerte
- Individuelle Leistungsregelung
- Spezielle gemeinsame Regelungsfunktionen (Abtaubetrieb, Ölrückführung, Steuerung der Vierwege-Umkehrventile / manuell einstellbarer Notbetrieb)

**Slave-Gerät: EHP**

**Intelligenter Touch-Screen**

- Überwachung der Laststeuerung
- Berechnung der Innengeräte-/Gesamtlast
- Berechnung der Wirtschaftlichkeit des Gesamtsystems anhand folgender Faktoren:
  - Strompreis
  - Strombedarf
  - Kühl-/Heizlast

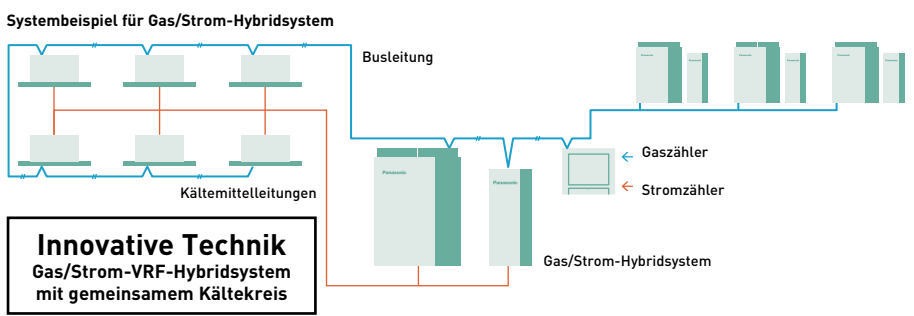



## 2-Leiter-Hybridssystem

- Hohe Lebensdauer durch intelligentes Energiemanagement. EHP und GHP arbeiten jeweils in ihren optimalen Leistungsbereichen.
- Geringe Energiekosten
- Geringe Emissionen

Leistungsklasse (PS)			Hybrid-GHP	Hybrid-EHP
			20	10
Modell			U-20GES3E5	U-10MES2E8
Nennkühlleistung	kW		56,0	28,0
$\eta_{s,h}$ (LOT21) <sup>1</sup>	%		<b>211,80</b>	<b>275,40</b>
Betriebsstrom Kühlen	A		5,18	10,20
Nennleistungsaufnahme Kühlen	kW		1,12	6,41
Warmwasser im Kühlbetrieb (bei 65 °C Austritt)	kW		26,20	—
Gasverbrauch Kühlbetrieb	kW		52,10	—
Nennheizleistung (min. - max.)	kW		63,0	31,5
$\eta_{s,h}$ (LOT21) <sup>1</sup>	%		<b>143,20</b>	<b>167,60</b>
Betriebsstrom Heizen	A		4,79	10,50
Nennleistungsaufnahme Heizen	kW		1,05	6,62
Gasverbrauch Heizbetrieb	Standard kW		51,10	—
Spannungsversorgung	V / Ph / Hz			
Anlaufstrom	A		30	1
Luftmenge	m <sup>3</sup> /h		25.200	13.440
Schalldruckpegel	Normalbetrieb dB(A)		58	56
Schallleistungspegel	Normalbetrieb dB(A)		80	77
Abmessungen	H x B x T	mm	2.255 x 1.650 x 1.000	1.842 x 770 x 1.000
Nettogewicht	kg		765	210
Leitungsanschlüsse <sup>2</sup>	Flüssigkeitsleitung	mm (Zoll)	15,88 (5/8)	9,52 (3/8)
	Sauggasleitung	mm (Zoll)	28,58 (1 1/8)	22,22 (7/8)
	Ölaugeleitung	mm (Zoll)	6,35 (1/4)	6,35 (1/4)
Leistungsaufnahme der Heizmanschette	W		40	—
Vorgefüllte Kältemittelmenge (R410A) / CO <sub>2</sub> -Äquivalent	kg / t		11,05/23,0724	5,60/11,6928
Leistungsverhältnis Innen-/Außengeräte (min./max.)			50/130	50/130
Außentemperatur-Grenzwerte	Kühlen (min / max.)	°C	-10 / +43	-10 / +43
	Heizen (min / max.)	°C	-21 / +18	-21 / +18
<b>Bestell-Nr.</b>			<b>auf Anfrage</b>	<b>auf Anfrage</b>

1) SEER-/SCOP-Werte werden nach den Vorgaben der EU-Verordnung 2016/2281 basierend auf der jahreszeitbedingten Raumkühlungs- bzw. Raumheizungs-Energieeffizienz ( $\eta$ ) berechnet.  
2) Bei Überschreiten einer gleichwertigen Leitungslänge von 90 m siehe Service-Handbuch.

## Produkthighlights

- 4 einstellbare Betriebsmodi (kostenoptimierter Modus, wirkungsgradoptimierter Modus, GHP-Vorrangmodus, EHP-Vorrangmodus)
- Wärmeauskopplung mit 26,2 kW (Wassertemperatur bis 65 °C) durch Wärmerückgewinnung der Motorabwärme
- Einfache Montage durch gemeinsamen Kältekreis von GHP und EHP
- Brauchwasservorrang bei Kombination mit Wasserwärmeübertrager
- Bis zu 48 Innengeräte anschließbar
- Kombinierbar mit Wasserwärmeübertrager





## ECOi 2-Leiter-Systeme mit Wasserwärmeübertrager für Kühl- und Heizanwendungen

### Wasserwärmeübertrager für die Kaltwasser- und Warmwasserbereitung

Die Wasserwärmeübertrager verfügen über einen Edelstahlplattenwärmeübertrager mit Frostschutzregelung sowie eine energieeffiziente Leistungsregelung und können sowohl für die Kaltwasser- als auch für die Warmwasserbereitung verwendet werden. Eine automatische Umschaltung zwischen Heiz- und Kühlbetrieb ist dabei ebenfalls möglich.

Wasserwärmeübertrager mit Hocheffizienz-Umwälzpumpe		PAW-250WP5G1	PAW-500WP5G1
Wasserwärmeübertrager ohne Hocheffizienz-Umwälzpumpe		PAW-250W5G1	PAW-500W5G1
Kühlleistung bei 35 °C (A35/W7)	kW	25,0	50,0
Nennheizleistung	kW	28,0	56,0
Heizleistung bei +7 °C (A7/W45)	kW	28,0	56,0
COP bei +7 °C (A7/W45)		2,97	3,10
<b>Energieeffizienzklasse<sup>1</sup> im Heizbetrieb bei W35</b>		<b>A++</b>	<b>A++</b>
$\eta_{s,h}$ (LOT1) <sup>2</sup>	%	<b>152,00</b>	<b>152,00</b>
Abmessungen	H x B x T	1.000 x 575 x 1.110	1.000 x 575 x 1.110
Nettogewicht mit Pumpe (...WP5G1) / ohne Pumpe (...W5G1)	kg	140 / 135	165 / 155
Wasserseitiger Anschluss		Rp2 Innengewinde (50 A)	Rp2 Innengewinde (50 A)
Wasservolumenstrom (AT=5 K, W35)	m <sup>3</sup> /h	5,16	10,32
Leistung der Elektro-Zusatzheizung	kW	(nicht vorhanden)	(nicht vorhanden)
Strömungswächter		integriert	integriert
Schmutzfänger		integriert	integriert
Leistungsaufnahme (...WP5G1) / (...W5G1)	kW	0,329 / 0,024	0,574 / 0,024
Maximale Stromaufnahme (...WP5G1) / (...W5G1)	A	1,43 / 0,10	2,50 / 0,10
<b>Außengerät</b>		<b>U-10ME2E8</b>	<b>U-20ME2E8</b>
Schalldruckpegel	dB(A)	56	60
Abmessungen	H x B x T	1.842 x 770 x 1.000	1.842 x 770 x 1.000
Nettogewicht	kg	210	375
Leitungsanschlüsse	Flüssigkeitsleitung	mm (Zoll)	15,88 (5/8)
	Sauggasleitung	mm (Zoll)	28,58 (1 1/8)
Vorgefüllte Kältemittelmenge (R410A) / CO <sub>2</sub> -Äquivalent	kg	5,6 (zusätzliche Füllung vor Ort erforderlich)	9,5 (zusätzliche Füllung vor Ort erforderlich)
Leitungslänge (max.)	m	170	170
Höhenunterschied IG/AG (max.)		50 (AG höher), 35 (AG tiefer)	50 (AG höher), 35 (AG tiefer)
Nenn-Leitungslänge	m	7,5	7,5
Vorgefüllte Leitungslänge / Zusätzliche Füllmenge (R410A)	m / g/m	0 < / siehe Auslegungshandbuch	0 < / siehe Auslegungshandbuch
Außentemperatur-Grenzwerte	Heizen (min. / max.)	°C	-11 / +15 <sup>3</sup>
	Kühlen (min. / max.)	°C	+5 / +15
Wasservorlaufemperatur-Grenzwerte	Heizen (min. / max.)	°C	+35 / +45
	Kühlen (min. / max.)	°C	+5 / +15
<b>Wasserwärmeübertrager mit Hocheffizienz-Umwälzpumpe</b>		<b>Bestell-Nr. 758.2663</b>	<b>758.2664</b>
<b>Wasserwärmeübertrager ohne Hocheffizienz-Umwälzpumpe</b>		<b>Bestell-Nr. 758.2666</b>	<b>758.2667</b>
<b>Außengerät</b>		<b>Bestell-Nr. 758.1437</b>	<b>758.1442</b>
<b>PAW-3WSK Stapelbausatz zum Übereinanderstellen von Wasserwärmeübertragern</b>		<b>Bestell-Nr. 758.2608</b>	

1) Energieeffizienzklassenskala von A+++ bis D. 2) Die jahreszeitbedingte Raumkühlungs- bzw. Raumheizungs-Energieeffizienz ( $\eta_{s,h}$  bzw.  $\eta_{s,c}$ ), angegeben in Prozent, wird nach den Vorgaben der EU-Verordnung 813/2013 berechnet. 3) Auf Anfrage bis -25 °C mit als Zubehör erhältlichem Niedrigsttemperatur-Kit.

Leistungsberechnung in Übereinstimmung mit Eurovent. Schalldruck gemessen in 1 m Entfernung vom Außengerät in 1,5 m Höhe.

#### Stapelbausatz PAW-3WSK

Mit dem Stapelbausatz können bis zu 3 Wasserwärmeübertrager sicher übereinander gestellt werden. Das unterste Gerät muss dabei immer an den Montagebohrungen mit Ankerschrauben am Boden befestigt werden.

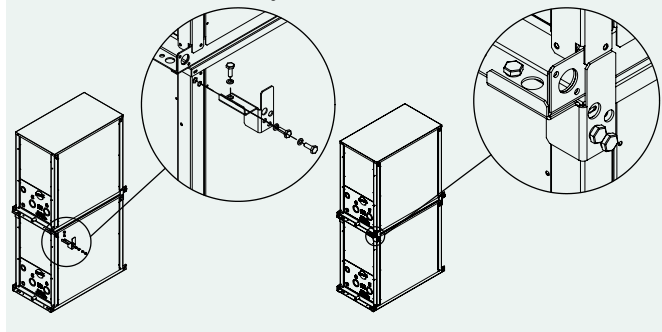

Mit dem als Zubehör lieferbaren Stapelbausatz (PAW-3WSK) können bis zu 3 Wasserwärmeübertrager sicher übereinander gestellt werden.

#### Produkthighlights

- Heizen, Kühlen und Warmwasserbereitung
- Ausführungen mit oder ohne integrierte Hocheffizienzpumpe
- Flexible Kombination mehrerer Module ab 25 kW möglich
- Hohe Energieeffizienz im Teillastbetrieb
- Kombinierbar mit allen zentralen Bedieneinheiten
- Max. Distanz zwischen Außengerät und Wasserwärmeübertrager: 170 m
- Max. Warmwasser-Austrittstemperatur: 45 °C
- Minimale Kaltwasser-Austrittstemperatur: 5 °C
- Außentemperaturbereich im Heizbetrieb: -11 bis +15 °C (bis -25 °C mit optionalem Niedrigsttemperatur-Kit)





## ECO G 2-Leiter-Systeme mit Wasserwärmeübertrager für Kühl- und Heizanwendungen

### Wasserwärmeübertrager für die Kaltwasser- und Warmwasserbereitung

Die Wasserwärmeübertrager verfügen über einen Edelstahlplattenwärmeübertrager mit Frostschutzregelung sowie eine energieeffiziente Leistungsregelung und können sowohl für die Kaltwasser- als auch für die Warmwasserbereitung verwendet werden. Eine automatische Umschaltung zwischen Heiz- und Kühlbetrieb ist dabei ebenfalls möglich.

Wasserwärmeübertrager mit Hocheffizienz-Umwälzpumpe		PAW-500WP5G1	PAW-710WP5G1
Wasserwärmeübertrager ohne Hocheffizienz-Umwälzpumpe		PAW-500W5G1	PAW-710W5G1
Nennkühlleistung	kW	—	—
Kühlleistung bei +35 °C (A35/W7/12)	kW	50,0	67,0
EER bei +35 °C (A35/W7/12)		0,78	0,89
Nennheizleistung	kW	60,0	80,0
Heizleistung bei +7 °C (A7/W35)	kW	60,9	81,2
COP bei +7 °C (A7/W35)		1,15	1,18
Heizleistung bei +7 °C (A7/W45)	kW	60,0	80,0
COP bei +7 °C (A7/W45)		1,02	1,04
Heizleistung bei -7 °C (A-7/W35)	kW	48,2	50,8
COP bei -7 °C (A-7/W35)		0,80	0,80
Heizleistung bei -15 °C (A-15/W35)	kW	46,3	50,0
COP bei -15 °C (A-15/W35)		0,80	0,80
Auslegungshheizlast (P <sub>design,h</sub> )	kW	48,0	—
<b>Energieeffizienzklasse<sup>1</sup> im Heizbetrieb bei W35</b>		<b>A+</b>	<b>—</b>
$\eta_{s,h}$ (LOT1) <sup>2</sup>	%	<b>130,00</b>	<b>128,00</b>
Abmessungen	H x B x T	1.000 x 575 x 1.110	1.000 x 575 x 1.110
Nettogewicht mit Pumpe (...WP5G1) / ohne Pumpe (...W5G1)	kg	165 / 155	175 / 160
Wasserseitiger Anschluss		Rp2 Innengewinde (50 A)	Rp2 Innengewinde (50 A)
Wasservolumenstrom ( $\Delta T=5$ K, W35)	m <sup>3</sup> /h	10,32	13,76
Leistung der Elektro-Zusatzheizung	kW	(nicht vorhanden)	(nicht vorhanden)
Strömungswächter		integriert	integriert
Schmutzfänger		integriert	integriert
Leistungsaufnahme (...WP5G1) / (...W5G1)	kW	0,574 / 0,024	0,824 / 0,024
Maximale Stromaufnahme (...WP5G1) / (...W5G1)	A	2,50 / 0,10	3,60 / 0,10
<b>Außengerät</b>		<b>U-20GE3E5</b>	<b>U-30GE3E5</b>
Schallleistungspegel	Standard / Flüsterbetrieb	dB(A)	80 / 77
Abmessungen	H x B x T	2.255 x 1.650 x 1.000	2.255 x 2.026 x 1.000
Nettogewicht		765	880
Leitungsanschlüsse	Flüssigkeitsleitung	mm (Zoll)	15,88 (5/8)
	Sauggasleitung	mm (Zoll)	28,58 (1 1/8)
Nenn-Leitungslänge / Max. Kälteleitungslänge	m	7 / 170	7 / 170
Höhenunterschied IG/AG (max.)	m	50 (AG höher), 35 (AG tiefer)	50 (AG höher), 35 (AG tiefer)
Außentemperatur-Grenzwerte	Heizen (min. / max.)	°C	-21 / +24
	Kühlen (min. / max.)	°C	-15 / +15
Wasservorlauf-temperatur-Grenzwerte	Heizen (min. / max.)	°C	+35 / +55
	Kühlen (min. / max.)	°C	-15 / +15
<b>Wasserwärmeübertrager mit Hocheffizienz-Umwälzpumpe</b>	<b>Bestell-Nr.</b>	<b>758.2664</b>	<b>758.2665</b>
<b>Wasserwärmeübertrager ohne Hocheffizienz-Umwälzpumpe</b>	<b>Bestell-Nr.</b>	<b>758.2667</b>	<b>758.2668</b>
<b>Außengerät</b>	<b>Bestell-Nr.</b>	<b>758.1450</b>	<b>758.1452</b>
<b>PAW-3WSK Stapelbausatz zum Übereinanderstellen von Wasserwärmeübertragern</b>		<b>Bestell-Nr. 758.2608</b>	

1) Energieeffizienzklassenskala von A+++ bis D. 2) Die jahreszeitbedingte Raumkühlungs- bzw. Raumheizungs-Energieeffizienz ( $\eta_{s,c}$  bzw.  $\eta_{s,h}$ ), angegeben in Prozent, wird nach den Vorgaben der EU-Verordnung 813/2013 berechnet. 3) Bei Wasseraustrittstemperaturen bis 45 °C.

Leistungsberechnung in Übereinstimmung mit Eurovent. Schalldruck gemessen in 1 m Entfernung vom Außengerät in 1,5 m Höhe.

Mit dem als Zubehör lieferbaren Stapelbausatz (PAW-3WSK) können bis zu 3 Wasserwärmeübertrager sicher übereinander gestellt werden.

### Produkthighlights

- Heizen, Kühlen und Warmwasserbereitung
- Ausführungen mit oder ohne integrierte Hocheffizienzpumpe
- Keine Kaskadierung erforderlich bis 80 kW
- Max. Distanz zwischen Außengerät und Wasserwärmeübertrager: 170 m
- Warmwasser-Austrittstemperatur: +35 bis +55 °C
- Kaltwasser-Austrittstemperatur: -15 bis +15 °C
- Mindest-Außentemperatur im Heizbetrieb: -21 °C



# Kombinierte Lösung zur Leckageüberwachung und Aktivierung des Abpumpbetriebs für R410A

Neue Baureihe von Kältemittel-Sammelstationen zur Leckageüberwachung sorgt für mehr Sicherheit. Optimale Lösung für Hotels, Bürogebäude und öffentliche Gebäude, wo strikte Sicherheitsvorkehrungen für Angestellte und Besucher gelten.



**Die Sammelstation überwacht das Kältesystem ständig auf mögliche Undichtigkeiten und gibt bei einer Leckage eine Warnung aus, damit größere Kältemittelverluste und eine verringerte Systemleistung vermieden werden können.**

Mit diesem System kann der potenzielle Kältemittelverlust um bis zu 90 % verringert werden. So wird der sichere und zuverlässige Betrieb der Anlage gewährleistet. Darüber hinaus bringt der Einbau der Sammelstation in einem Gebäude beim britischen Nachhaltigkeitszertifikat BREEAM (Building Research Establishment Environmental Assessment Method) weitere Punkte ein und erleichtert die Einhaltung der Norm EN 378, die Kältemittel-Arbeitsplatzkonzentrationen von max. 0,44 kg/m<sup>2</sup> vorschreibt.

## Grundfunktionen der Kältemittel-Sammelstation:

- Erkennung von Kältemittellecks
- Aktivierung des Abpumpbetriebs
- Aufnahme des Kältemittels im integrierten Sammelbehälter
- Schließen der Ventile zur Isolation des Systems

## Produkthighlights

- Kompatibel mit VRF-Systemen der Baureihen Mini-ECOi, ECOi EX und ECO G<sup>1</sup>, die mit R410A betrieben werden
- Sammelbehälter serienmäßig integriert
- Optimierter Regler im Lieferumfang enthalten
- Zwei Anschlussmöglichkeiten:
  - 1 | Direkte Leckage-Erkennungsmethode mit Leckdetektor
  - 2 | Indirekte Leckage-Erkennungsmethode mit einem Algorithmus (ohne Leckdetektor)
- Einsatz für ehemalige R22-Systeme nach deren Umrüstung auf R410A möglich

1) Für den Anschluss an ECO G-Systeme ist, abhängig von der jeweiligen Konfiguration, weiteres Zubehör erforderlich. Für weitere Informationen wenden Sie sich bitte an Ihren Panasonic Fachhändler.



Die Kältemittel-Sammelstation von Panasonic ist eine technisch optimierte und äußerst kosteneffektive Lösung für Hotels, Bürogebäude und öffentliche Gebäude, bei denen die Sicherheit der Endkunden und Gebäudenutzer oberste Priorität hat.

### Direkte Leckage-Erkennungsmethode mit Leckdetektor – die sicherste Lösung für kleine Räume

Der Leckdetektor wird direkt an das Innengerät angeschlossen, und die Kältemittel-Sammelstation wird über die P-Link-Kommunikationsleitung direkt mit der Platine des Außengeräts verbunden. Wenn der Leckdetektor in einem Raum ein Kältemittelleck feststellt, aktiviert die Sammelstation sofort den Abpumpbetrieb.

Durch sofortiges Abpumpen und vollständige Aufnahme des gesamten Kältemittels in sicheren Behältern sorgt die Sammelstation für ein hohes Maß an Sicherheit für die Gebäudenutzer und für die Umwelt.

Dank direkter P-Link-Kommunikation wird keine zusätzliche Bedieneinheit, Platine, Verkabelung oder Software benötigt. Diese Methode sollte in allen Bereichen verwendet werden, in denen die Norm EN 378:2008 eingehalten werden muss.

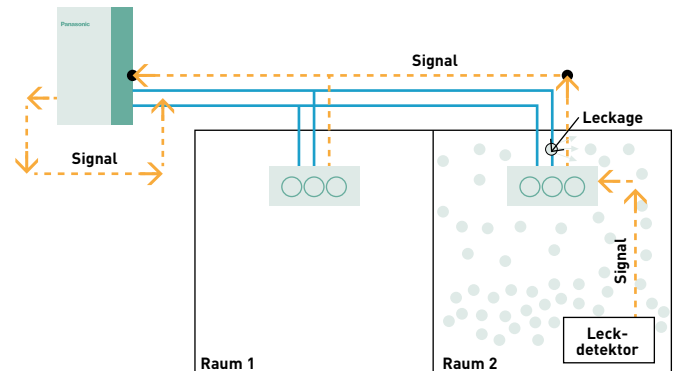

### Indirekte Leckage-Erkennungsmethode mit optimiertem Algorithmus zur Erkennung von Kältemittellecks

Um Bereiche, die nicht mit Leckdetektoren ausgestattet sind, vor möglichen Kältemittelleckagen zu schützen, überwachen Sensoren am Außengerät ständig den Hoch- und Niederdruck sowie die Heißgastemperatur.

Mit Hilfe eines innovativen Algorithmus kann die Kältemittel-Sammelstation anhand von abnormalen Änderungen des Hochdrucks, Niederdrucks und der Heißgastemperatur Leckagen des Kältemittels R410A erkennen.

Unabhängig von der Erkennungsmethode werden bei Aktivierung des Abpumpbetriebs sofort die Kugelventile in der Flüssigkeits- und Heißgasleitung geschlossen, und die Platine der Sammelstation sendet ein Störmeldesignal an den gewählten Empfänger. Das Kältemittel wird über die Sauggasleitung in die Außengeräte und darüber hinaus in den integrierten Sammler mit 30 l Fassungsvermögen gepumpt. Wenn das Kältemittel vollständig abgepumpt ist, wird die Sauggasleitung geschlossen.

Wegen der direkten Kommunikation der VRF-Außengeräte über die P-Link-Kommunikationsleitung ist der Installations- und Verdrahtungsaufwand für die Kältemittel-Sammelstation von Panasonic äußerst gering (siehe Abb. 1, links). Die Investitionskosten und die Installationszeit sind deutlich niedriger als bei vergleichbaren herkömmlichen, eigenständigen Leckage-Erkennungssystemen (siehe Abb. 2, rechts).

Abb. 1: Kältemittel-Sammelstation von Panasonic



Abb. 2: Herkömmliches, eigenständiges Leckage-Erkennungssystem







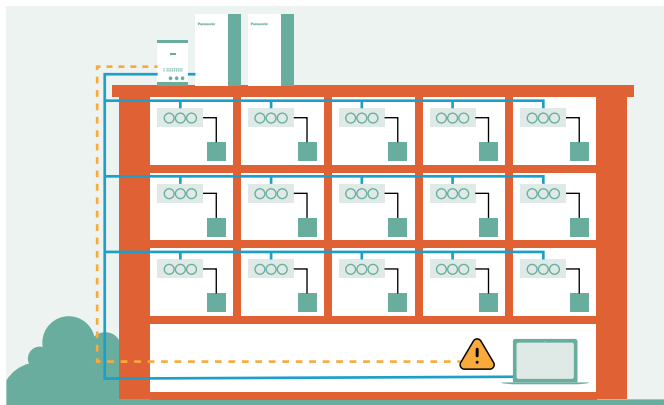
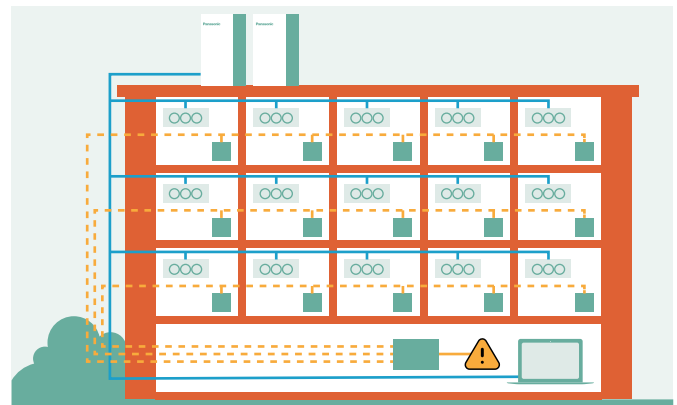











































































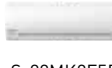
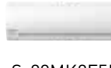

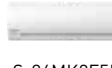

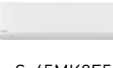

















### Rasche und problemlose Installation

Das in Schutzart IP54 ausgelegte Gehäuse der Sammelstation enthält 5 Kugelventile mit Stellglied, einen 30-l-Kältemittelsammler und die zugehörige Steuerung. Die Klemmen für den Störmelde-Ausgang, die Hochdruck- und Niederdruck-Messwertgeber und die Heißgastemperaturfühler der Außengeräte befinden sich an der Frontseite der Sammelstation, um das Anschließen zu erleichtern.













































Bezeichnung	Beschreibung
PAW-PUD2W-1R	Kältemittel-Sammelstation für ein 2-Leiter-Außengerät (1)
PAW-PUD2W-2R	Kältemittel-Sammelstation für zwei 2-Leiter-Außengeräte (2)
PAW-PUD2W-3R	Kältemittel-Sammelstation für drei 2-Leiter-Außengeräte (3)
PAW-PUD3W-1R	Kältemittel-Sammelstation für ein 3-Leiter-Außengerät (1)
PAW-PUD3W-2R	Kältemittel-Sammelstation für zwei 3-Leiter-Außengeräte (2)
PAW-PUD2W-3R*	Kältemittel-Sammelstation für drei 3-Leiter-Außengeräte (3)

\* Nur als Sonderbestellung und mit längerer Lieferzeit verfügbar. Für weitere Informationen wenden Sie sich bitte an Ihren Panasonic Fachhändler.

# Modellpalette der Innengeräte für VRF-Systeme

Seite		1,5 kW	2,2 kW	2,8 kW	3,0 kW	3,6 kW	4,0 kW	4,5 kW
91	MU2 Vierwege-Kassetten (90x90)   R32 / R410A							
		S-22MU2E5B	S-28MU2E5B		S-36MU2E5B		S-45MU2E5B	
92	<b>NEU</b> MY3 Rastermaß-Kassetten (60x60)   R32 / R410A							
		S-15MY3E	S-22MY3E	S-28MY3E		S-36MY3E		S-45MY3E
93	MY2 Rastermaß-Kassetten (60x60)   R32 / R410A							
		S-15MY2E5B	S-22MY2E5B	S-28MY2E5B		S-36MY2E5B		S-45MY2E5B
94	ML1 Zweiwege-Kassetten   R410A							
			S-22ML1E5	S-28ML1E5		S-36ML1E5		S-45ML1E5
95	MD1 Einweg-Kassetten   R410A							
				S-28MD1E5		S-36MD1E5		S-45MD1E5
96	MF3 Kanalgeräte für flexible Installation   R32							
		S-15MF3E5B	S-22MF3E5B	S-28MF3E5B		S-36MF3E5B		S-45MF3E5B
96	MF3 Kanalgeräte für flexible Installation   R410A							
		S-15MF3E5A	S-22MF3E5A	S-28MF3E5A		S-36MF3E5A		S-45MF3E5A
97	MM1 Superflache Kanalgeräte   R32 / R410A							
		S-15MM1E5B	S-22MM1E5B	S-28MM1E5B		S-36MM1E5B		S-45MM1E5B
98	ME2 Kanalgeräte m. hoher statischer Pressung   R410A							
99	ZDX3 Lüftungseinheiten mit WRG und DX   R410A							
					PAW-500ZDX3N	PAW-800ZDX3N	PAW-01KZDX3N	
100	MT2 Deckenunterbaugeräte   R410A							
						S-36MT2E5A		S-45MT2E5A
101	MK2 Wandgeräte   R32 / R410A							
		S-15MK2E5B	S-22MK2E5B	S-28MK2E5B		S-36MK2E5B		S-45MK2E5B
102	MG1 Standtruhen   R410A							
			S-22MG1E5N	S-28MG1E5N		S-36MG1E5N		S-45MG1E5N
103	MP1 Truhen mit Verkleidung   R410A							
			S-22MP1E5	S-28MP1E5		S-36MP1E5		S-45MP1E5
104	MR1 Truhen ohne Verkleidung   R410A							
			S-22MR1E5	S-28MR1E5		S-36MR1E5		S-45MR1E5
105	MW1 Hydromodule für ECOi-3-Leiter-Systeme   R410A							

Weitere Geräte bei Luft-  
behandlungssystemen, S. 117

5,6 kW	6,0 kW	7,3 kW	9,0 kW	10,6 kW	14,0 kW	16,0 kW	22,4 kW	28,0 kW
 S-56MU2E5B	 S-60MU2E5B	 S-73MU2E5B	 S-90MU2E5B	 S-106MU2E5B	 S-140MU2E5B	 S-160MU2E5B		
 S-56MY3E								
 S-56MY2E5B								
 S-56ML1E5		 S-73ML1E5						
 S-56MD1E5		 S-73MD1E5						
 S-56MF3E5B	 S-60MF3E5B	 S-73MF3E5B	 S-90MF3E5B	 S-106MF3E5B	 S-140MF3E5B	 S-160MF3E5B		
 S-56MF3E5A	 S-60MF3E5A	 S-73MF3E5A	 S-90MF3E5A	 S-106MF3E5A	 S-140MF3E5A	 S-160MF3E5A		
 S-56MM1E5B								
							 S-224ME2E5	 S-280ME2E5
 S-56MT2E5A		 S-73MT2E5A		 S-106MT2E5A	 S-140MT2E5A			
 S-56MK2E5B		 S-73MK2E5B		 S-106MK2E5B				
 S-56MG1E5N								
 S-56MP1E5		 S-71MP1E5						
 S-56MR1E5		 S-71MR1E5						
			 S-80MW1E5	 S-125MW1E5				

# Luftreinigung nach dem Vorbild der Natur



## nanoe™ X – Technologie mit der natürlichen Kraft der Hydroxylradikale

Hydroxylradikale (auch OH-Radikale genannt) sind in der Natur reichlich vorhanden und machen sich als „Reinigungsmittel der Natur“ einen Namen, denn sie können bestimmte Schadstoffe, Viren und Bakterien inaktivieren und unangenehme Gerüche entfernen. Dank innovativer nanoe™ X-Technologie können wir diese „natürliche Reinigungskraft“ auch in Innenräumen nutzen, um mit saubereren Oberflächen, Stoffen und Einrichtungen eine angenehme Wohlfühlumgebung zu schaffen: zu Hause, bei der Arbeit, in Hotels, Geschäften, Restaurants usw.



### Ein ganz natürlicher Prozess

Hydroxylradikale sind instabile und deshalb hoch reaktive Moleküle, die leicht Verbindungen mit anderen Elementen eingehen, insbesondere mit Wasserstoff. Durch diese chemische Reaktion können Hydroxylradikale das Wachstum verschiedener Schadstoffe wie Bakterien, Viren und Schimmelsporen hemmen und Gerüche entfernen, indem sie die Schadstoffe inaktivieren und deren schädliche Wirkung neutralisieren. Dieser natürliche Prozess hat eine äußerst positive Wirkung auf das Raumklima.

### Die nanoe™ X-Technologie von Panasonic geht noch einen Schritt weiter und setzt das „Reinigungsmittel der Natur“ – die Hydroxylradikale – gezielt in Innenräumen ein, um die Raumluftqualität zu verbessern.

Dank der Eigenschaften der nanoe™ X-Partikel können verschiedene Schadstoffe wie Bakterien, Viren, Schimmelsporen, Allergene, Pollen und bestimmte Gefahrstoffe inaktiviert werden.

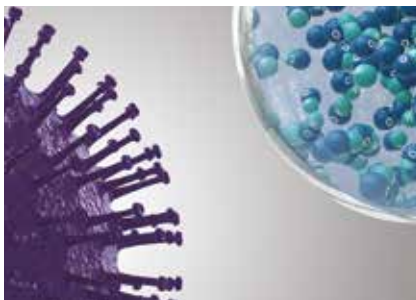

1 | nanoe™ X-Partikel treffen auf Schadstoffe.

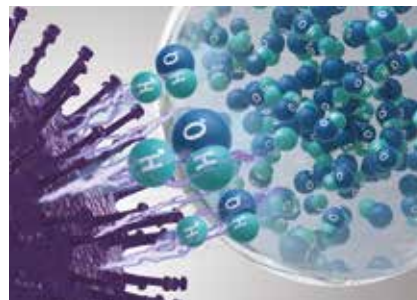

2 | Hydroxylradikale denaturieren die Proteine der Schadstoffe.



3 | Die schädliche Wirkung der Schadstoffe wird so neutralisiert.

### Panasonic Heiz- und Kühlsysteme bietet eine breite Palette von Klimasystemen mit der nanoe™-Technologie an

#### NEU nanoe X-Generator Version 2 integriert



**MY3 Vierwege-Kassetten (60x60)**  
S-\*\*MY3E.  
6 Baugrößen: 1,5 - 5,6 kW



**MU2 Vierwege-Kassetten (90x90):**  
S-\*\*\*MU2E5B.  
11 Baugrößen: 2,2 - 16,0 kW



**MF3 Kanalgeräte für flexible Installation:**  
S-\*\*\*MF3E5B.  
12 Baugrößen: 1,5 - 16,0 kW



**MG1 Standruhen:**  
S-\*\*MG1E5N.  
5 Baugrößen: 2,2 - 5,6 kW



nanoe™ X serienmäßig im Lieferumfang enthalten



## MU2 Vierwege-Kassetten (90x90) | R32 / R410A

**Vierwege-Kassetten (90x90) mit integriertem nanoe X-Generator Version 2 und flacher Deckenblende**  
Mit ihrer modernen, flachen Blende und dem besonders energiesparenden Betrieb erfüllen die Vierwege-Kassetten (90x90) die wichtigsten Kundenwünsche. Darüber hinaus sorgen sie für maximalen Komfort und eine Verbesserung der Raumluftqualität.

Kombinierbar mit allen Panasonic Konnektivitätslösungen.  
Weitere Informationen bei „Regelung und Konnektivität“, S. 127

Modell S-***MU2E5B	Baugröße	22	28	36	45	56	60	73	90	106	140	160
Nennkühlleistung	kW	2,2	2,8	3,6	4,5	5,6	6,0	7,3	9,0	10,6	14,0	16,0
Nennleistungsaufnahme Kühlen	W	20,00	20,00	20,00	20,00	25,00	35,00	40,00	40,00	90,00	95,00	105,00
Betriebsstrom Kühlen	A	0,21	0,21	0,21	0,21	0,23	0,33	0,36	0,38	0,71	0,74	0,82
Nennheizleistung	kW	2,5	3,2	4,2	5,0	6,3	7,1	8,0	10,0	11,4	16,0	18,0
Nennleistungsaufnahme Heizen	W	20,00	20,00	20,00	20,00	25,00	35,00	40,00	40,00	85,00	90,00	100,00
Betriebsstrom Heizen	A	0,20	0,20	0,20	0,20	0,22	0,32	0,35	0,37	0,69	0,72	0,80
Ventilator	Typ	Turbo	Turbo	Turbo	Turbo	Turbo	Turbo	Turbo	Turbo	Turbo	Turbo	Turbo
nanoe X-Generator		Version 2	Version 2	Version 2	Version 2	Version 2	Version 2	Version 2	Version 2	Version 2	Version 2	Version 2
Luftmenge	ni / mi / ho m³/h	690 /	690 /	690 /	690 /	690 /	780 /	780 /	840 /	1.140 /	1.200 /	1.440 /
		780 /	780 /	780 /	780 /	810 /	960 /	960 /	1.110 /	1.500 /	1.560 /	1.680 /
		870	870	870	930	990	1.260	1.350	1.380	2.040	2.160	2.220
Schalldruckpegel	ni / mi / ho dB(A)	28/29/30	28/29/30	28/29/30	28/29/31	28/30/32	29/32/36	29/32/37	32/35/38	34/38/44	35/39/45	38/40/46
Schallleistungspegel	ni / mi / ho dB(A)	43/44/45	43/44/45	43/44/45	43/44/46	43/45/47	44/47/51	44/47/52	47/50/53	49/53/59	50/54/60	53/55/61
Abmessungen (H x B x T)	Innengerät	mm	256 x 840 x 840	256 x 840 x 840	256 x 840 x 840	256 x 840 x 840	256 x 840 x 840	256 x 840 x 840	256 x 840 x 840	319 x 840 x 840	319 x 840 x 840	319 x 840 x 840
	Deckenblende	mm	33,5 x 950 x 950	33,5 x 950 x 950	33,5 x 950 x 950	33,5 x 950 x 950	33,5 x 950 x 950	33,5 x 950 x 950	33,5 x 950 x 950	33,5 x 950 x 950	33,5 x 950 x 950	33,5 x 950 x 950
Nettogewicht (Blende)	kg	19 [5]	19 [5]	19 [5]	19 [5]	19 [5]	20 [5]	20 [5]	20 [5]	25 [5]	25 [5]	25 [5]
Leitungsanschlüsse	Flüssigkeitsl.	mm (Zoll)	6,35 (1/4)	6,35 (1/4)	6,35 (1/4)	6,35 (1/4)	6,35 (1/4)	9,52 (3/8)¹	9,52 (3/8)¹	9,52 (3/8)¹	9,52 (3/8)	9,52 (3/8)
	Sauggas	mm (Zoll)	12,70 (1/2)	12,70 (1/2)	12,70 (1/2)	12,70 (1/2)	12,70 (1/2)	15,88 (5/8)¹	15,88 (5/8)¹	15,88 (5/8)¹	15,88 (5/8)	15,88 (5/8)
Innengerät	Bestell-Nr.	758.2384	758.2385	758.2386	758.2387	758.2388	758.2389	758.2390	758.2391	758.2392	758.2393	758.2394
CZ-RTC6	Kabelfernbedienung		Bestell-Nr. 758.2695									Bestell-Nr. 758.2607
CZ-RTC6BL	Kabelfernbedienung Bluetooth		Bestell-Nr. 758.2696									Bestell-Nr. 758.1720
CZ-RTC5B	Kabelfernbedienung Eco- & Datanavi		Bestell-Nr. 758.2554									Bestell-Nr. 758.2502
CZ-RWS3	IR-Fernbedienung		Bestell-Nr. 758.2592									Bestell-Nr. 758.1752
CZ-RWRU3W	Empfänger für IR-Fernbedienung		Bestell-Nr. 758.2680									Bestell-Nr. 758.2832
CZ-KPU3W	Standard-Deckenblende		Bestell-Nr. 758.2606									

1) Wenn die Leitungsdurchmesser am Außengerät für die Flüssigkeitsleitung  $\varnothing$  6,35 mm (1/4") und die Sauggasleitung  $\varnothing$  12,7 mm (1/2") betragen, muss auf der Innengeräteseite für die Flüssigkeitsleitung ein Reduzierstück mit  $\varnothing$  6,35 – 9,52 mm und für die Sauggasleitung ein Reduzierstück mit  $\varnothing$  12,7 – 15,88 mm verwendet werden.

### Produkt Highlights

- Hochleistungs-Turboventilator
- Niedriger Schallpegel bei geringer Drehzahl
- Deckenhöhe bis 5,0 m
- Außergewöhnlich geringes Gewicht
- Optionale Blende mit Econavi-Funktion: Temperatur, Feuchtigkeits- und Aktivitätssensor
- nanoe X-Generator Version 2 (9,6 Billionen Hydroxylradikale/Sek.) serienmäßig integriert: zur Verbesserung der Raumluftqualität sowie zur geräteinternen Säuberung und Trocknung
- Leistungsstarke Kondensatpumpe für eine Förderhöhe bis 850 mm
- Vorgestanzte Öffnung für Frischluftanschluss
- Anschluss für Zuluftkanal
- Möglichkeit für Außenluftanschluss mit optionalem Zubehör (CZ-FDU3 + CZ-ATU2)

### Blendendesign

Die flache Deckenblende fügt sich harmonisch in jede Inneneinrichtung ein.  
Die vier Luftlenklamellen können einzeln ausgerichtet werden

### Die Förderhöhe des Kondensats ab Deckenunterkante beträgt maximal 850 mm.

Die integrierte Kondensatpumpe mit einer Förderhöhe von max. 850 mm erleichtert die Installation.

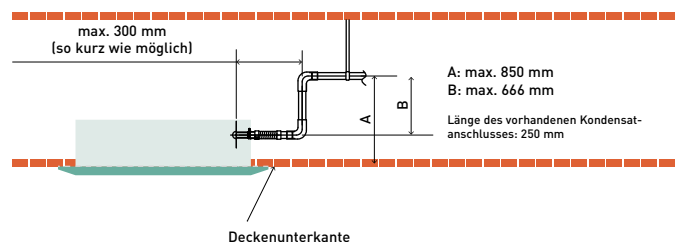

Econavi und Internet-Steuerung: Optional.

Nenn-Bedingungen: Raumtemperatur Kühlen: 27 °C TK / 19 °C FK, Außentemperatur Kühlen: 35 °C TK / 24 °C FK, Raumtemperatur Heizen: 20 °C TK, Außentemperatur Heizen: 7 °C TK / 6 °C FK. (TK: Trockenkugeltemperatur; FK: Feuchtkugeltemperatur). Änderungen und Irrtümer vorbehalten. Ausführliche Informationen zur Ökodesign-Richtlinie (ErP) finden Sie auf unseren Websites [www.aircon.panasonic.de](http://www.aircon.panasonic.de) bzw. [www.ptc.panasonic.eu](http://www.ptc.panasonic.eu).

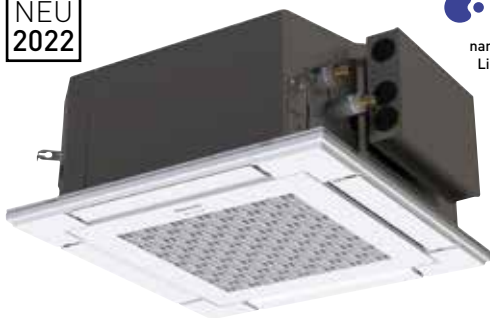
NEU  
2022

nanoe™ X serienmäßig im  
Lieferumfang enthalten

## NEU MY3 Rastermaß-Kassetten (60x60) | R32 / R410A

Neue Rastermaß-Kassetten mit modernem Gehäuse-  
design und flacher Deckenblende für VRF-Systeme

Die PY3 Rastermaß-Kassetten haben die perfekten Maße (600 x 600 mm) für den einfachen Einbau in Eurorastermaß-Decken und sorgen dank des integrierten nanoe™ X-Systems für eine höhere Raumluftqualität.

Kombinierbar mit allen Panasonic Konnektivitätslösungen.  
Weitere Informationen bei „Regelung und Konnektivität“, S. 127

Modell		S-15MY3E	S-22MY3E	S-28MY3E	S-36MY3E	S-45MY3E	S-56MY3E	
Nennkühlleistung	kW	1,5	2,2	2,8	3,6	4,5	5,6	
Nennleistungsaufnahme Kühlen	W	35,00	35,00	35,00	40,00	40,00	45,00	
Betriebsstrom Kühlen	A	0,30	0,30	0,30	0,30	0,32	0,35	
Nennheizleistung	kW	1,7	2,5	3,2	4,2	5,0	6,3	
Nennleistungsaufnahme Heizen	W	30,00	30,00	30,00	35,00	35,00	40,00	
Betriebsstrom	A	0,25	0,25	0,30	0,30	0,30	0,30	
Ventilator typ		Radiallaufrad	Radiallaufrad	Radiallaufrad	Radiallaufrad	Radiallaufrad	Radiallaufrad	
Luftmenge	Kühlen [ni/mi/ho]	m³/h	336 / 492 / 534	336 / 492 / 546	336 / 504 / 558	360 / 522 / 582	492 / 558 / 600	510 / 588 / 624
	Heizen [ni/mi/ho]	m³/h	336 / 504 / 546	336 / 504 / 558	336 / 522 / 576	360 / 546 / 594	492 / 576 / 618	522 / 588 / 666
Schalldruckpegel	ni / mi / ho	dB(A)	25 / 31 / 34	25 / 31 / 35	25 / 31 / 35	26 / 32 / 36	28 / 34 / 38	34 / 37 / 40
Schallleistungspegel	ni / mi / ho	dB(A)	40 / 46 / 49	40 / 46 / 50	40 / 46 / 50	41 / 47 / 51	43 / 49 / 53	49 / 52 / 55
Abmessungen	Innengerät	mm	230x575x575	230x575x575	230x575x575	230x575x575	230x575x575	230x575x575
	Blende AW	mm	41 x 625 x 625	41 x 625 x 625	41 x 625 x 625	41 x 625 x 625	41 x 625 x 625	41 x 625 x 625
Nettogewicht		kg	17,8(15+2,8)	17,8(15+2,8)	17,8(15+2,8)	17,8(15+2,8)	17,8(15+2,8)	17,8(15+2,8)
Leitungsanschlüsse	Flüssigkeitsleitung	mm [Zoll]	6,35 (1/4)	6,35 (1/4)	6,35 (1/4)	6,35 (1/4)	6,35 (1/4)	6,35 (1/4)
	Sauggasleitung	mm [Zoll]	12,70 (1/2)	12,70 (1/2)	12,70 (1/2)	12,70 (1/2)	12,70 (1/2)	12,70 (1/2)
<b>Innengerät</b>		<b>Bestell-Nr.</b>	<b>758.2450</b>	<b>758.2451</b>	<b>758.2452</b>	<b>758.2453</b>	<b>758.2454</b>	<b>758.2455</b>
CZ-RTC6 Kabelfernbedienung		<b>Bestell-Nr. 758.2695</b>	CZ-RWR3 Empfänger für IR-Fernbedienung			<b>Bestell-Nr. 758.2456</b>		
CZ-RTC6BL Kabelfernbedienung Bluetooth		<b>Bestell-Nr. 758.2696</b>	CZ-KPY4 Deckenblende für MY3			<b>Bestell-Nr. 758.2369</b>		
CZ-RTC5B Kabelfernbedienung Eco- & Danavai		<b>Bestell-Nr. 758.2554</b>	CZ-CENSC1 Econavi-Sensor			<b>Bestell-Nr. 758.1720</b>		
CZ-RWS3 IR-Fernbedienung		<b>Bestell-Nr. 758.2592</b>	CZ-CGLSC1 Panasonic R32-Kältemittelleckdetektor			<b>Bestell-Nr. 758.2832</b>		

\* Hinweis: Verfügbar ab Herbst/Winter 2022.

1) Die Gerätehöhe beträgt 230 mm; für die Installation ist jedoch eine Zwischendeckenhöhe von 243 mm erforderlich.

## Kompakte Geräte in elegantem Design

- Mit nur 250 mm Höhe für niedrige Zwischendecken geeignet
- Flache Deckenblende mit nur 30 mm Höhe

## Produkt highlights

- Integrierte Kondensathebepumpe mit besonders leisem DC-Motor und Schwimmerschalter
- Serienmäßig integriertes nanoe™ X-System für höhere Raumluftqualität
- Geräteinterne Säuberung durch das nanoe™ X-System

## Individuelle Lamellensteuerung

Durch vier individuell steuerbare Lamellenstellmotoren wird die Luftstromausrichtung optimiert. So wird eine gleichmäßige Luftverteilung ohne unangenehm kühle Zuglufterscheinungen erreicht.

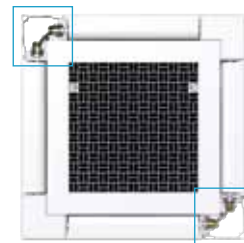

Econavi und Internet-Steuerung: Optional.



### MY2 Rastermaß-Kassetten (60x60) | R32 / R410A

Die Rastermaß-Kassette ist speziell für den Einbau in abgehängte Decken mit einem Raster von 600 x 600 mm ausgelegt.

Sie ist ideal für gewerbliche Anwendungen und Nachrüstungen geeignet. Die verbesserte Energieeffizienz macht diesen Gerätetyp zusätzlich zu einem der fortschrittlichsten der gesamten Branche.

Kombinierbar mit allen Panasonic Konnektivitätslösungen.  
Weitere Informationen bei „Regelung und Konnektivität“, S. 127

Modell		S-15MY2E5B	S-22MY2E5B	S-28MY2E5B	S-36MY2E5B	S-45MY2E5B	S-56MY2E5B	
Nennkühlleistung	kW	1,5	2,2	2,8	3,6	4,5	5,6	
Nennleistungsaufnahme Kühlen	W	35,00	35,00	35,00	40,00	40,00	45,00	
Betriebsstrom Kühlen	A	0,30	0,30	0,30	0,30	0,32	0,35	
Nennheizleistung	kW	1,7	2,5	3,2	4,2	5,0	6,3	
Nennleistungsaufnahme Heizen	W	30,00	30,00	30,00	35,00	35,00	40,00	
Betriebsstrom Heizen	A	0,25	0,25	0,30	0,30	0,30	0,30	
Ventilator typ		Radiallaufrad	Radiallaufrad	Radiallaufrad	Radiallaufrad	Radiallaufrad	Radiallaufrad	
Luftmenge (ni/mi/ho)	Kühlen	m³/h	336/492/534	336/492/546	336/504/558	360/522/582	492/558/600	510/588/624
	Heizen	m³/h	336/504/546	336/504/558	336/522/576	360/546/594	492/576/618	522/588/666
Schallleistungspegel	ni / mi / ho	dB(A)	25/31/34	25/31/35	25/31/35	26/32/36	28/34/38	34/37/40
Schallleistungspegel	ni / mi / ho	dB(A)	40/46/49	40/46/50	40/46/50	41/47/51	43/49/53	49/52/55
Abmessungen (H x B x T)	Innengerät	mm	288x583x583	288x583x583	288x583x583	288x583x583	288x583x583	288x583x583
	Blende AW	mm	31x700x700	31x700x700	31x700x700	31x700x700	31x700x700	31x700x700
	Blende BW	mm	31x625x625	31x625x625	31x625x625	31x625x625	31x625x625	31x625x625
Nettogewicht		kg	20,4(18+2,4)	20,4(18+2,4)	20,4(18+2,4)	20,4(18+2,4)	20,4(18+2,4)	20,4(18+2,4)
	Flüssigkeitsleitung	mm (Zoll)	6,35 (1/4)	6,35 (1/4)	6,35 (1/4)	6,35 (1/4)	6,35 (1/4)	6,35 (1/4)
Leitungsanschlüsse	Sauggasleitung	mm (Zoll)	12,70 (1/2)	12,70 (1/2)	12,70 (1/2)	12,70 (1/2)	12,70 (1/2)	12,70 (1/2)
<b>Innengerät</b>		<b>Bestell-Nr.</b>	<b>758.2378</b>	<b>758.2379</b>	<b>758.2380</b>	<b>758.2381</b>	<b>758.2382</b>	<b>758.2383</b>
CZ-RTC6 Kabelfernbedienung		<b>Bestell-Nr. 758.2695</b>	CZ-KPY3AW Deckenblende (RAL 9010) 700 x 700 mm				<b>Bestell-Nr. 758.2552</b>	
CZ-RTC6BL Kabelfernbedienung Bluetooth		<b>Bestell-Nr. 758.2696</b>	CZ-KPY3BW Deckenblende (RAL 9010) 625 x 625 mm				<b>Bestell-Nr. 758.2553</b>	
CZ-RTC5B Kabelfernbedienung Eco- & Datenavi		<b>Bestell-Nr. 758.2554</b>	CZ-CENSC1 Econavi-Sensor				<b>Bestell-Nr. 758.1720</b>	
CZ-RWS3 Infrarot-Fernbedienung		<b>Bestell-Nr. 758.2592</b>	CZ-CGLSC1 Panasonic R32-Kältemittelleckdetektor				<b>Bestell-Nr. 758.2832</b>	

### Produkt highlights

- Problemloser Einbau in abgehängte Decken mit Eurorastermaß (600 x 600 mm)
- Vorgestanzte Öffnung für Außenluftanschluss
- Hoher Komfort durch Vierwege-Luftführung
- Leistungsstarke Kondensatpumpe für eine Förderhöhe bis 750 mm
- DC-Ventilatormotoren mit Drehzahlregelung und optimierte Wärmeübertrager sorgen für effizienten Energieverbrauch

### Förderhöhe des Kondensats ca. 750 mm ab Deckenunterkante

Die Förderhöhe der Kondensatpumpe ermöglicht längere horizontale Leitungsstrecken. Mit ihrem niedrigen Gewicht und ihrer geringen Höhe sind die Geräte auch für den Einbau in flache Zwischendecken geeignet.

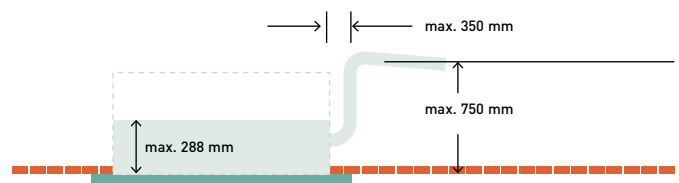

Econavi und Internet-Steuerung: Optional.

## ML1 Zweiwege-Kassetten | R410A

## Schlankes, kompaktes und leichtes Gerät

Durch besondere konstruktive Maßnahmen rund um das Ventilatorlaufrad haben die Geräte eine äußerst kompakte Bauform mit flachem Profil und ein maximales Gewicht von nur 30 kg.

Kombinierbar mit allen Panasonic Konnektivitätslösungen.  
Weitere Informationen bei „Regelung und Konnektivität“, S. 127



Modell		S-22ML1E5	S-28ML1E5	S-36ML1E5	S-45ML1E5	S-56ML1E5	S-73ML1E5
Nennkühlleistung	kW	2,2	2,8	3,6	4,5	5,6	7,3
Nennleistungsaufnahme Kühlen	W	90,00	92,00	93,00	97,00	97,00	145,00
Betriebsstrom Kühlen	A	0,45	0,45	0,45	0,45	0,45	0,65
Nennheizleistung	kW	2,5	3,2	4,2	5,0	6,3	8,0
Nennleistungsaufnahme Heizen	W	58,00	60,00	61,00	65,00	65,00	109,00
Betriebsstrom Heizen	A	0,29	0,29	0,29	0,29	0,29	0,48
Ventilatortyp		Radiallaufrad	Radiallaufrad	Radiallaufrad	Radiallaufrad	Radiallaufrad	Radiallaufrad
Luftmenge	ni / mi / ho	m³/h	360 / 420 / 480	420 / 480 / 540	462 / 522 / 582	480 / 540 / 660	480 / 540 / 660
Schalldruckpegel	ni / mi / ho	dB(A)	24 / 27 / 30	26 / 29 / 33	28 / 31 / 34	29 / 33 / 35	29 / 33 / 35
Abmessungen (H x B x T)	Innengerät	mm	350 x 840 x 600	350 x 840 x 600	350 x 840 x 600	350 x 840 x 600	350 x 840 x 600
	Blende	mm	8 x 1.060 x 680	8 x 1.060 x 680	8 x 1.060 x 680	8 x 1.060 x 680	8 x 1.360 x 680
Nettogewicht (Blende)		kg	26,0(8,0)	26,0(8,0)	26,0(8,0)	26,0(8,0)	26,0(8,0)
Leitungsanschlüsse	Flüssigkeitsleitung	mm (Zoll)	6,35 (1/4)	6,35 (1/4)	6,35 (1/4)	6,35 (1/4)	9,52 (3/8)
	Sauggasleitung	mm (Zoll)	12,70 (1/2)	12,70 (1/2)	12,70 (1/2)	12,70 (1/2)	15,88 (5/8)
<b>Innengerät</b>	<b>Bestell-Nr.</b>	<b>758.1199</b>	<b>758.1301</b>	<b>758.1302</b>	<b>758.1303</b>	<b>758.1304</b>	<b>758.1305</b>
<b>CZ-RTC6</b> Kabelfernbedienung	<b>Bestell-Nr. 758.2695</b>	<b>CZ-RWRL3</b> Empfänger für IR-Fernbedienung			<b>Bestell-Nr. 758.2609</b>		
<b>CZ-RTC6BL</b> Kabelfernbedienung Bluetooth	<b>Bestell-Nr. 758.2696</b>	<b>CZ-02KPL2</b> Blende für ML1 (Baugr. 22 bis 56)			<b>Bestell-Nr. 758.1543</b>		
<b>CZ-RTC5B</b> Kabelfernbedienung Eco- & Datenavi	<b>Bestell-Nr. 758.2554</b>	<b>CZ-03KPL2</b> Blende für ML1 (Baugr. 73)			<b>Bestell-Nr. 758.1544</b>		
<b>CZ-RWS3</b> IR-Fernbedienung	<b>Bestell-Nr. 758.2592</b>						

## Produkthighlights

- Luftstrom und Luftführung werden automatisch dem Betriebsmodus des Geräts angepasst
- Kondensatförderhöhe bis 500 mm über Kondensataustritt möglich
- Einfache Wartung

## Einfache Wartung

Die Kondensatpumpe wird bauseitig verdrahtet und kann ausgebaut werden. Der Ventilatormotor kann leicht ausgebaut werden, wenn der untere Teil des zweigeteilten Ventilatorgehäuses entfernt wird.

## Automatische Luftlenklamelle

Luftstrom und Luftführung werden automatisch dem Betriebsmodus des Geräts angepasst

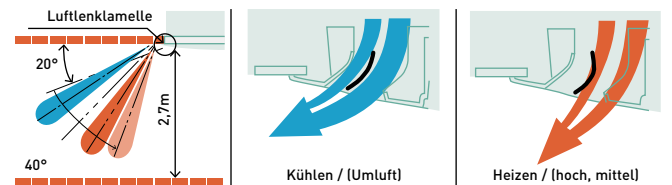

## Kondensatförderhöhe bis 500 mm über Kondensataustritt möglich

Die Wartung der Kondensatpumpe kann von zwei Seiten aus vorgenommen werden: von der Rohrleitungsseite (linke Seite) oder vom Inneren des Geräts aus.

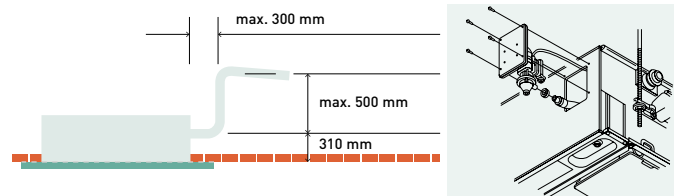

Internet-Steuerung: Optional.



**MD1 Einweg-Kassetten | R410A**

Mit ihrer äußerst geringen Bauhöhe ist die Einweg-Kassette MD1 für den Einbau in sehr engen Zwischendecken geeignet, während die leisen, aber leistungsstarken Ventilatoren Wurfweiten von bis zu 4,2 m aufweisen.

Kombinierbar mit allen Panasonic Konnektivitätslösungen. Weitere Informationen bei „Regelung und Konnektivität“, S. 127

Modell		S-28MD1E5	S-36MD1E5	S-45MD1E5	S-56MD1E5	S-73MD1E5
Nennkühlleistung	kW	2,8	3,6	4,5	5,6	7,3
Nennleistungsaufnahme Kühlen	W	51,00	51,00	51,00	60,00	87,00
Betriebsstrom Kühlen	A	0,39	0,39	0,39	0,46	0,70
Nennheizleistung	kW	3,2	4,2	5,0	6,3	8,0
Nennleistungsaufnahme Heizen	W	40,00	40,00	40,00	48,00	76,00
Betriebsstrom Heizen	A	0,35	0,35	0,35	0,41	0,65
Ventilator typ		Radiallaufrad	Radiallaufrad	Radiallaufrad	Radiallaufrad	Radiallaufrad
Luftmenge	ni / mi / ho	m³/h	540 / 600 / 720	540 / 600 / 720	600 / 660 / 720	600 / 690 / 780
Schalldruckpegel	ni / mi / ho	dB(A)	33/34/36	33/34/36	34/35/36	34/36/38
Abmessungen (H x B x T)	Innengerät	mm	200 x 1.000 x 710	200 x 1.000 x 710	200 x 1.000 x 710	200 x 1.000 x 710
	Blende	mm	20 x 1.230 x 800	20 x 1.230 x 800	20 x 1.230 x 800	20 x 1.230 x 800
Nettogewicht (Blende)		kg	23,5 (7,5)	23,5 (7,5)	23,5 (7,5)	24,5 (7,5)
Leitungsanschlüsse	Flüssigkeitsleitung	mm (Zoll)	6,35 (1/4)	6,35 (1/4)	6,35 (1/4)	9,52 (3/8)
	Sauggasleitung	mm (Zoll)	12,70 (1/2)	12,70 (1/2)	12,70 (1/2)	15,88 (5/8)
<b>Innengerät</b>		<b>Bestell-Nr.</b>	<b>758.1306</b>	<b>758.1307</b>	<b>758.1308</b>	<b>758.1309</b>
<b>CZ-RTC6</b> Kabelfernbedienung		<b>Bestell-Nr. 758.2695</b>	<b>CZ-RWS3</b> IR-Fernbedienung		<b>Bestell-Nr. 758.2592</b>	
<b>CZ-RTC6BL</b> Kabelfernbedienung Bluetooth		<b>Bestell-Nr. 758.2696</b>	<b>CZ-RWRD3</b> Empfänger für IR-Fernbedienung		<b>Bestell-Nr. 758.2610</b>	
<b>CZ-RTC5B</b> Kabelfernbedienung Eco- & Datenavi		<b>Bestell-Nr. 758.2554</b>	<b>CZ-KPD2</b> Deckenblende		<b>Bestell-Nr. 758.1545</b>	

**Produkt highlights**

- Ultraflach
- Für Räume mit Standarddeckenhöhe und größere Deckenhöhen geeignet
- Kondensatpumpe für eine Förderhöhe bis 590 mm serienmäßig
- Einfache Montage und Wartung
- Einfache Feinjustierung der Einbautiefe
- DC-Ventilator motor für höhere Energieeffizienz

**Förderhöhe der Kondensatpumpe**

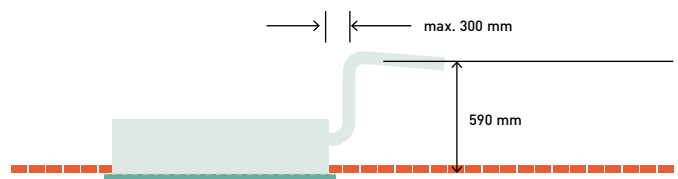

Die Geräte sind aufgrund der drei verschiedenen Luftausblas-Möglichkeiten sehr flexibel einsetzbar.

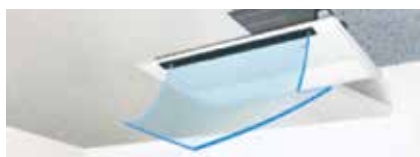

**1. Luftausblas nach unten**  
Mit diesem nach unten gerichteten Luftausblas erreicht der Luftstrom den Boden selbst bei Einbau in hohen Decken (bis 4,2 m).



**2. Luftausblas in zwei Richtungen**  
Kombinierte Luftführung mit Ausblas nach unten und nach vorne, um die Luft über eine große Fläche zu verteilen.



**3. Luftausblas nach vorne**  
Bei diesem leistungsstarken System mit Luftaustritt nach vorne wird der Raum vor dem Gerät effizient klimatisiert. Hierfür ist zusätzliches Zubehör erforderlich.



Internet-Steuerung: Optional.



nanoe™ X serienmäßig im Lieferumfang enthalten

## MF3 Kanalgeräte für flexible Installation | R32 / R410A

### Intelligent konzipierte Konstruktion für MF3 Kanalgeräte

Die besondere Konstruktion der Geräte ermöglicht mehr Flexibilität bei der Installation: Sie können horizontal oder vertikal installiert werden und ihre hohe externe statische Pressung (max. 150 Pa) ermöglicht den Anschluss längerer Luftkanäle.

Kombinierbar mit allen Panasonic Konnektivitätslösungen.  
Weitere Informationen bei „Regelung und Konnektivität“, S. 127

R32-Modell S-***MF3E5B	Baugröße	15	22	28	36	45	56	60	73	90	106	140	160		
R410A-Modell S-***MF3E5A	Baugröße	15	22	28	36	45	56	60	73	90	106	140	160		
Nennkühlleistung	kW	1,5	2,2	2,8	3,6	4,5	5,6	6,0	7,3	9,0	10,6	14,0	16,0		
Nennleistungsaufnahme Kühlen	W	60,00	60,00	60,00	60,00	60,00	89,00	79,00	79,00	136,00	146,00	265,00	330,00		
Betriebsstrom Kühlen	A	0,45	0,45	0,45	0,45	0,45	0,63	0,52	0,52	0,90	1,00	1,76	2,14		
Nennheizleistung	kW	1,7	2,5	3,2	4,2	5,0	6,3	7,1	8,0	10,0	11,4	16,0	18,0		
Nennleistungsaufnahme Heizen	W	60,00	60,00	60,00	60,00	60,00	89,00	79,00	79,00	136,00	146,00	265,00	330,00		
Betriebsstrom Heizen	A	0,45	0,45	0,45	0,45	0,45	0,63	0,52	0,52	0,90	1,00	1,76	2,14		
Anz. R32-Leckage-Sensoren <sup>1</sup>		2	2	2	2	2	2	2	2	2	2	2	2		
Ventilatorart		Radial-laufrad	Radial-laufrad	Radial-laufrad	Radial-laufrad	Radial-laufrad	Radial-laufrad	Radial-laufrad	Radial-laufrad	Radial-laufrad	Radial-laufrad	Radial-laufrad	Radial-laufrad		
nanoe X-Generator		Version 2	Version 2	Version 2	Version 2	Version 2	Version 2	Version 2	Version 2	Version 2	Version 2	Version 2	Version 2		
Luftmenge <sup>2</sup>	ni / mi / ho m³/h	480 / 720 / 840	480 / 720 / 840	480 / 720 / 840	480 / 720 / 840	480 / 720 / 840	600 / 840 / 960	900 / 1.080 / 1.260	900 / 1.080 / 1.260	960 / 1.380 / 1.500	1.260 / 1.560 / 1.920	1.560 / 1.920 / 2.220	1.680 / 2.040 / 2.400		
Externe statische Pressung	Pa	30 (10-150)	30 (10-150)	30 (10-150)	30 (10-150)	30 (10-150)	30 (10-150)	30 (10-150)	30 (10-150)	40 (10-150)	40 (10-150)	50 (10-150)	50 (10-150)		
Schalldruckpegel	ni / mi / ho dB(A)	20/28/31	20/28/31	20/28/31	20/28/31	20/28/31	24/32/35	23/28/31	23/28/31	25/33/35	27/32/36	32/36/41	33/37/43		
Schallleistungspegel	ni / mi / ho dB(A)	43/51/54	43/51/54	43/51/54	43/51/54	43/51/54	47/55/58	46/51/54	46/51/54	48/56/58	50/55/59	55/59/64	56/60/66		
Abmessungen	H x B x T mm	250x 800x 730	250x 800x 730	250x 800x 730	250x 800x 730	250x 800x 730	250x 800x 730	250x 1.000x 730	250x 1.000x 730	250x 1.000x 730	250x 1.400x 730	250x 1.400x 730	250x 1.400x 730		
Nettogewicht	kg	26	26	26	26	26	26	31	31	31	40	40	40		
Leitungsanschlüsse	Flüssigkeitsl.	mm (Zoll)	6,35 (1/4)	6,35 (1/4)	6,35 (1/4)	6,35 (1/4)	6,35 (1/4)	6,35 (1/4)	6,35 (1/4)	6,35 (1/4)	9,52 (3/8)	9,52 (3/8)	9,52 (3/8)		
	Sauggasl.	mm (Zoll)	12,70 (1/2)	12,70 (1/2)	12,70 (1/2)	12,70 (1/2)	12,70 (1/2)	12,70 (1/2)	12,70 (1/2)	12,70 (1/2)	15,88 (5/8)	15,88 (5/8)	15,88 (5/8)		
<b>R32-Modell</b>	<b>Bestell-Nr.</b>	<b>758.2402</b>	<b>758.2403</b>	<b>758.2404</b>	<b>758.2405</b>	<b>758.2406</b>	<b>758.2407</b>	<b>758.2408</b>	<b>758.2409</b>	<b>758.2410</b>	<b>758.2411</b>	<b>758.2412</b>	<b>758.2413</b>		
<b>R410A-Modell</b>	<b>Bestell-Nr.</b>	<b>758.2416</b>	<b>758.2417</b>	<b>758.2418</b>	<b>758.2419</b>	<b>758.2420</b>	<b>758.2421</b>	<b>758.2422</b>	<b>758.2423</b>	<b>758.2424</b>	<b>758.2425</b>	<b>758.2426</b>	<b>758.2427</b>		
<b>CZ-RTC6</b> Kabelfernbedienung	<b>Bestell-Nr.</b>	<b>758.2695</b>					<b>CZ-RWRC3</b> Empfänger für IR-Fernbedienung					<b>Bestell-Nr.</b>			<b>758.2611</b>
<b>CZ-RTC6BL</b> Kabelfernbedienung Bluetooth	<b>Bestell-Nr.</b>	<b>758.2696</b>					<b>CZ-CENSC1</b> Econavi-Sensor					<b>Bestell-Nr.</b>			<b>758.1720</b>
<b>CZ-RTC5B</b> Kabelfernbedienung Eco- & Datenavi	<b>Bestell-Nr.</b>	<b>758.2554</b>					<b>CZ-CGLS1</b> Panasonic R32-Kältemittelleckdetektor					<b>Bestell-Nr.</b>			<b>758.2832</b>
<b>CZ-RWS3</b> IR-Fernbedienung	<b>Bestell-Nr.</b>	<b>758.2592</b>													

1) Nur verfügbar für R32-Modelle. 2) Werte gelten für die Werkseinstellung der Luftmenge.

## Produkt Highlights

- Flexible Installationsmöglichkeiten: horizontale oder vertikale Ausrichtung sowie Luftansaug von unten oder hinten möglich
- Äußerst geräuscharmer Betrieb mit niedrigen Schallpegeln ab 20 dB(A)
- Besonders flache und leichte Geräte mit nur 250 mm Höhe und 26 bis 42 kg Gewicht
- Integrierte R32-Kältemittelleckdetektoren<sup>3</sup>
- Optimierte Kondensatwannekonstruktion: universell für horizontale und vertikale Installation geeignet
- Kondensatpumpe im Lieferumfang enthalten<sup>4</sup>
- nanoe X-Generator Version 2 (9,6 Billionen Hydroxylradikale/Sek.) serienmäßig integriert und auch bei 10 m langen Luftkanälen mit bis zu 3 Bögen<sup>5</sup> noch zur Verbesserung der Raumluftqualität wirksam.

3) Nur verfügbar für R32-Modelle.

4) Kondensatpumpenbetrieb nur bei horizontaler Installation möglich.

5) Untersuchung durch Panasonic

## Vertikale Installation

Für maximale Flexibilität ist auch die vertikale Installation möglich. Die hohe statische Pressung ermöglicht zudem den Anschluss längerer Luftkanäle mit mehreren Bögen.



Hinweis: Bei vertikaler Installation sind zusätzliche Einstellungen vor Ort erforderlich (weitere Informationen hierzu finden Sie im Installationshandbuch).

## Optimierte Kondensatwannekonstruktion

Die Kondensatwanne mit optimierter Konstruktion ist universell für die horizontale und die vertikale Installation ohne Umbau sofort einsatzbereit.

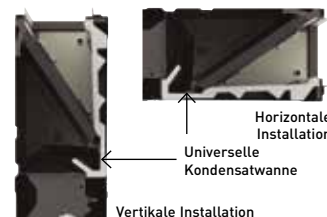

Econavi und Internet-Steuerung: Optional.

## MM1 Superflache Kanalgeräte | R32 / R410A

## Ultraflaches Gehäuse

Wegen seiner geringen Höhe von nur 200 mm bietet das superflache Kanalgerät MM1 mehr Flexibilität und ist in einer Vielzahl von Anwendungen einsetzbar.



Kombinierbar mit allen Panasonic Konnektivitätslösungen.  
Weitere Informationen bei „Regelung und Konnektivität“, S. 127

Modell		S-15MM1E5B	S-22MM1E5B	S-28MM1E5B	S-36MM1E5B	S-45MM1E5B	S-56MM1E5B	
Nennkühlleistung	kW	1,5	2,2	2,8	3,6	4,5	5,6	
Nennleistungsaufnahme Kühlen	W	36,00	36,00	40,00	42,00	49,00	64,00	
Betriebsstrom Kühlen	A	0,26	0,26	0,30	0,31	0,37	0,48	
Nennheizleistung	kW	1,7	2,5	3,2	4,2	5,0	6,3	
Nennleistungsaufnahme Heizen	W	26,00	26,00	30,00	32,00	39,00	54,00	
Betriebsstrom Heizen	A	0,23	0,23	0,27	0,28	0,34	0,45	
Ventilatorart		Radiallaufrad	Radiallaufrad	Radiallaufrad	Radiallaufrad	Radiallaufrad	Radiallaufrad	
Luftmenge	ni / mi / ho	m³/h	360 / 420 / 480	360 / 420 / 480	390 / 450 / 510	420 / 480 / 540	480 / 570 / 630	
Externe statische Pressung	Pa	10(30)	10(30)	15(30)	15(40)	15(40)	15(40)	
Schalldruckpegel	ni / mi / ho¹	dB(A)	25 / 27 / 28 (27 / 29 / 30)	25 / 27 / 28 (27 / 29 / 30)	27 / 29 / 30 (29 / 31 / 32)	28 / 30 / 32 (30 / 32 / 34)	30 / 32 / 34 (32 / 34 / 36)	
Schallleistungspegel	ni / mi / ho	dB(A)	40/42/43	40/42/43	42/44/45	43/45/47	49/47/45	
Abmessungen	H x B x T	mm	200 x 750 x 640	200 x 750 x 640	200 x 750 x 640	200 x 750 x 640	200 x 750 x 640	
Nettogewicht		kg	19	19	19	19	19	
Leitungsanschlüsse	Flüssigkeitsleitung	mm (Zoll)	6,35 (1/4)	6,35 (1/4)	6,35 (1/4)	6,35 (1/4)	6,35 (1/4)	
	Sauggasleitung	mm (Zoll)	12,70 (1/2)	12,70 (1/2)	12,70 (1/2)	12,70 (1/2)	12,70 (1/2)	
		Bestell-Nr.	758.2395	758.2396	758.2397	758.2398	758.2399	
CZ-RTC6	Kabelfernbedienung	Bestell-Nr.	758.2695		CZ-RWRC3	Empfänger für IR-Fernbedienung	Bestell-Nr.	758.2611
CZ-RTC6BL	Kabelfernbedienung Bluetooth	Bestell-Nr.	758.2696		CZ-CENSC1	Econavi-Sensor	Bestell-Nr.	758.1720
CZ-RTC5B	Kabelfernbedienung Eco- & Danavai	Bestell-Nr.	758.2554		CZ-CGLSC1	Panasonic R32-Kältemittelleckdetektor	Bestell-Nr.	758.2832
CZ-RWS3	IR-Fernbedienung	Bestell-Nr.	758.2592					

1) Erhöhte statische Pressung per DIP-Schalter oder Fernbedienung einstellbar 2) Werte in Klammern gelten bei eingestellter erhöhter statischer Pressung.

## Produkt Highlights

- Extrem flaches Gerät: nur 200 mm Bauhöhe für alle Modelle
- DC-Ventilatormotor für deutlich geringeren Energieverbrauch
- Ideal für Hotels mit sehr engen Zwischendecken geeignet
- Einfache Wartung und Bedienung durch außen liegenden Anschlusskasten
- Externe statische Pressung von 40 Pa ermöglicht den Anschluss eines Luftkanals
- Kondensathebepumpe serienmäßig

## Luftansaug- und -ausblaskammern

S-**MM1E5B	Durchmesser	Ausblaskammer	Durchmesser	Ansaugkammer
Baugr. 22, 28, 36	2 x Ø200	CZ-DUMPA22MMS2	2 x Ø200	CZ-DUMPA22MMR2
Baugr. 45, 56	3 x Ø160	CZ-DUMPA45MMS3	2 x Ø200	CZ-DUMPA45MMR3

## Superflaches Profil für alle Modelle

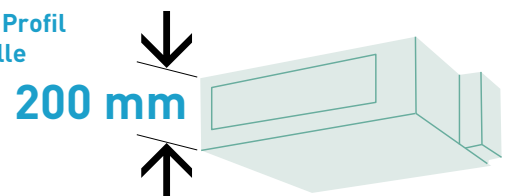

## Kondensatpumpe mit größerer Leistung!

Die Förderhöhe der Kondensatpumpe beträgt ab Kondensatstutzen 500 mm.

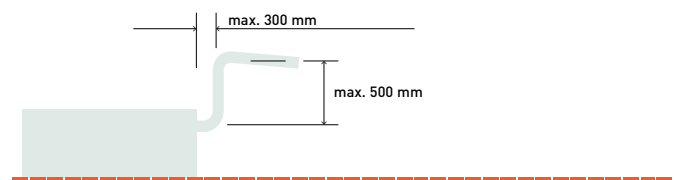

Econavi und Internet-Steuerung: Optional.



## ME2 Kanalgeräte mit hoher statischer Pressung | R410A

### Hohe externe statische Pressung und Außenluftanschluss

Die Kanalgeräte der Baureihe ME2 bieten aufgrund ihrer hohen externen statischen Pressung große Flexibilität für den Anschluss langer Luftkanäle und sorgen mit ihrem DC-Ventilatormotor für einen geringeren Energieverbrauch. Darüber hinaus ermöglichen sie den Betrieb mit 100 % Außenluft.

Kombinierbar mit allen Panasonic Konnektivitätslösungen.  
Weitere Informationen bei „Regelung und Konnektivität“, S. 127

Modell		Anwendung mit 100 % Außenluft (Zubehör erforderlich)				Standardanwendung			
		S-224ME2E5		S-280ME2E5		S-224ME2E5		S-280ME2E5	
		Kühlen	Heizen	Kühlen	Heizen	Kühlen	Heizen	Kühlen	Heizen
Nennleistung	kW	22,4	21,2	28,0	26,5	22,4	25,0	28,0	31,5
Leistungsaufnahme	W	290,00	290,00	350,00	350,00	440,00	440,00	715,00	715,00
Betriebsstrom	A	1,85	1,85	2,20	2,20	2,45	2,45	3,95	3,95
Luftmenge	ni / mi / ho m³/h	- / - / 1.698		- / - / 2.100		2.640 / 3.060 / 3.360		3.180 / 3.780 / 4.320	
Externe statische Pressung	Pa	200		200		140(60-270) <sup>1</sup>		140(72-270) <sup>1</sup>	
Schalldruckpegel <sup>2</sup>	ni / mi / ho dB(A)	- / - / 43		- / - / 44		41/43/45		43/47/49	
Schallleistungspegel	ni / mi / ho dB(A)	- / - / 75		- / - / 76		73/75/77		75/79/81	
Abmessungen	H x B x T mm	479 x 1.453 x 1.205		479 x 1.453 x 1.205		479 x 1.453 x 1.205		479 x 1.453 x 1.205	
Nettogewicht	kg	102		106		102		106	
Leitungsanschlüsse	Flüssigkeitsleitung	9,52(3/8)		9,52(3/8)		9,52(3/8)		9,52(3/8)	
	Sauggasleitung	19,05(3/4)		22,22(7/8)		19,05(3/4)		22,22(7/8)	
	Bestell-Nr.	758.1311		758.1312		758.1311		758.1312	
CZ-RTC6	Kabelfernbedienung	Bestell-Nr. 758.2695		CZ-RWS3		IR-Fernbedienung		Bestell-Nr. 758.2592	
CZ-RTC6BL	Kabelfernbedienung Bluetooth	Bestell-Nr. 758.2696		CZ-RWRC3		Empfänger für IR-Fernbedienung		Bestell-Nr. 758.2611	
CZ-RTC5B	Kabelfernbedienung Eco- & Danavi	Bestell-Nr. 758.2554		CZ-CENSC1		Econavi-Sensor		Bestell-Nr. 758.1720	

Nenn-Bedingungen für Betrieb mit 100 % Außenluft: Außentemperatur Kühlen: 33 °C TK / 28 °C FK. Außentemperatur Heizen: 0 °C TK / -2,9 °C FK.

1) Bei Inbetriebnahme einstellbar. 2) Werte gelten bei Einstellung der externen statischen Pressung auf 140 Pa. Hinweise: Filter sind nicht enthalten. Nicht mit 3-Leiter-Systemen ECO G GF3 einsetzbar.

## Produkthighlights

- Kein RAP-Ventil erforderlich
- Betrieb mit 100 % Außenluft möglich
- DC-Ventilatormotor für höhere Energieeinsparungen
- Große Flexibilität bei der Auslegung des Kanalsystems
- Kann zur Installation im Außenbereich in einem witterungs-festen Gehäuse montiert werden
- Luftaustrittsfühler verhindert Kaltluftaustritt
- Konfigurierbare Raumtemperaturregelung

## Systembeispiel

An der Unterseite des Innengerätegehäuses ist bauseits eine Inspektionsöffnung vorzusehen (min. 450 x 450 mm).

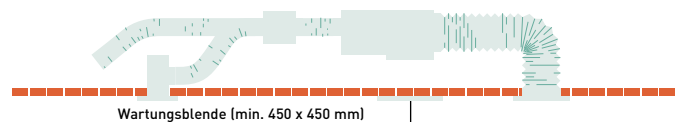

## Betrieb mit 100 % Außenluft

Die ME2-Kanalgeräte mit Außenluftfunktion erreichen hervorragende Zulufttemperaturen.

	Zulufttemperaturbereich		
	min.	max.	Standard
Kühlen	15 °C	24 °C	18 °C
Heizen	17 °C	45 °C	40 °C

## Luftkammern

Ausblaskammer (geeignet für starre und flexible Luftkanäle)

	Anz. Anschlüsse x Durchmesser (mm)	Modell
S-224ME2E5 / S-280ME2E5	1 x 500 mm	CZ-TREMIESPW706

## Zubehör für Betrieb mit 100 % Außenluft

Für 2-Leiter-Systeme		Bestell-Nr.
2 x CZ-P160RVK2	RAP-Ventileinheit	758.1609
2 x CZ-CAPE2	WRG-Box-Steuereinheit	
CZ-P680BK2BM	Abzweigsatz	758.1530
	1 x Fernbedienung	
Für 3-Leiter-Systeme		Bestell-Nr.
2 x CZ-P160HR3	WRG-Box	758.1521
2 x CZ-CAPE2	WRG-Box-Steuereinheit	
CZ-P680BH2BM	Abzweigsatz	758.1535
	1 x Fernbedienung	



Econavi und Internet-Steuerung: Optional.

## ZDX3 Lüftungseinheiten mit Wärmerückgewinnung und Direktverdampfung | R410A

### Ausgeglichene Lüftung das ganze Jahr über



Kombinierbar mit allen Panasonic Konnektivätslösungen.  
Weitere Informationen bei „Regelung und Konnektivität“, S. 127

Modell		PAW-500ZDX3N	PAW-800ZDX3N	PAW-01KZDX3N			
Spannungsversorgung	V / Ph / Hz	230 / 1 / 50	230 / 1 / 50	230 / 1 / 50			
Luftmenge	m³/h	500	800	1.000			
Externe statische Pressung <sup>1</sup>	Pa	90	120	115			
Maximale Stromaufnahme bei Volllast	A	0,6	1,4	2,1			
Leistungsaufnahme	W	150	320	390			
Schalldruckpegel <sup>2</sup>	dB(A)	39	42	43			
Leitungsanschlüsse	Flüssigkeitsleitung	mm (Zoll)	6,35 (1/4)	6,35 (1/4)			
	Sauggasleitung	mm (Zoll)	12,70 (1/2)	12,70 (1/2)			
<b>Energie-Rückgewinnungsbetrieb</b>		<b>Kühlen</b>	<b>Heizen</b>	<b>Kühlen</b>	<b>Heizen</b>	<b>Kühlen</b>	<b>Heizen</b>
Rückwärmzahl	%	76	76	76	76	76	76
Rückfeuchtzahl	%	63	67	63	65	60	62
Eingesparter Primärenergiebedarf Heizen <sup>3</sup>	kW	1,70	4,30 (4,80)	2,50	6,50 (7,30)	3,20	8,20 (9,00)
<b>Direktverdampfer</b>							
Gesamte / sensible Leistung	kW	3,00/2,10	2,50/2,70	5,10/3,50	4,40/4,80	5,80/4,10	5,20/6,70
Luftaustrittstemperatur	°C	15,9	28,0 (27,3)	15,5	29,6 (29,0)	16,2	28,5 (27,8)
Rel. Feuchte am Luftaustritt [%]	%	90	16 (15)	90	14 (13)	89	15 (14)
	<b>Bestell-Nr.</b>	<b>758.2575</b>	<b>758.2576</b>	<b>758.2577</b>			
<b>CZ-RTC6</b> Kabelfernbedienung				<b>Bestell-Nr. 758.2695</b>			
<b>CZ-RTC6BL</b> Kabelfernbedienung Bluetooth				<b>Bestell-Nr. 758.2696</b>			
<b>CZ-RTC5B</b> Kabelfernbedienung Eco- & Dananavi				<b>Bestell-Nr. 758.2554</b>			

Nenn-Bedingungen Kühlen: Außentemperatur: 32 °C TK, 50 % r. F. Raumtemperatur: 26 °C TK, 50 % r. F. Nenn-Bedingungen Heizen: Außentemperatur: -5 °C TK, 80 % r. F. Raumtemperatur: 20 °C TK, 50 % r. F. Lufteintrittsbedingungen Kühlen: 28,5 °C TK, 50 % r. F.; Verdampfungstemperatur 7 °C. Lufteintrittsbedingungen Heizen: 13 °C TK, 40 % r. F. (11 °C TK, 45 % r. F.); Verflüssigungstemperatur: 40 °C. TK: Trockenkugelttemperatur; r.F.: relative Feuchte.

1) Werte gelten bei Nennluftmenge nach dem Filter und Plattenwärmeübertrager. 2) Schalldruckpegel berechnet in 1 m Entfernung auf der Serviseite bei Nennbedingungen, alle Anschlüsse mit Kanälen versehen. 3) Vorläufige Angaben.

## Produkthighlights

- Selbsttragendes Gehäuse aus verzinktem Stahlblech, innen und außen gedämmt
- Kreuzstromwärmeübertrager mit hohen Rückfeuchtzahlen, bestehend aus einer Membran mit hoher Feuchtedurchdringung, extrem luftdicht, extrem abriebfest und altersbeständig, Konstruktion aus Platten mit glatter und gewellter Oberfläche. Rückwärmzahl von max. 76 % und Rückfeuchtzahl von max. 67 % im Energie-Rückgewinnungsbetrieb.
- Außenluft-Bypass mit automatisch gesteuertem Klappenstellmotor zur Nutzung der freien Kühlung
- Hochleistungsfilter Klasse ISO16890 ePm<sub>2,5</sub> 95 % (F9 gemäß EN 779) aus reinigungsfähigem Synthetikmaterial mit Vorfilter 50 % (G3 gemäß EN 779) im Frischluft- und Grobfilter 50 % im Abluftkanal
- Seitliche Inspektionsöffnung erleichtert bei der regelmäßigen Wartung den Zugang zu Filtern und Wärmeübertragerelementen
- Niedriger Energieverbrauch, hohe Energieeffizienz und niedrige Schallpegel durch direkt angetriebene Ventilatoren
- Lieferumfang komplett mit R410A-Direktverdampfer (DX), Expansionsventil, Filtertrockner, Temperaturfühler in Flüssigkeits- und Heißgasleitung, NTC-Fühler in Zuluft- und

## Abluftkanal

- Integrierter Anschlusskasten mit Steuereinheit für interne Ventilator Drehzahlregelung und Anbindung an Kommunikationsleitung zwischen Innen- und Außengeräten
- Runde Luftkanalanschlussstutzen aus Kunststoff

## Ausgeglichene Lüftung

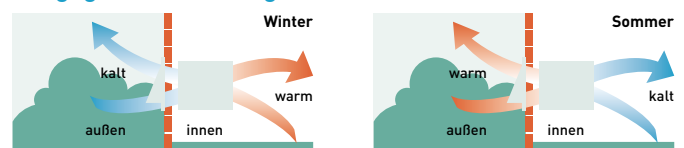

## Kommunikationsleitung zwischen Innen- und Außengeräten

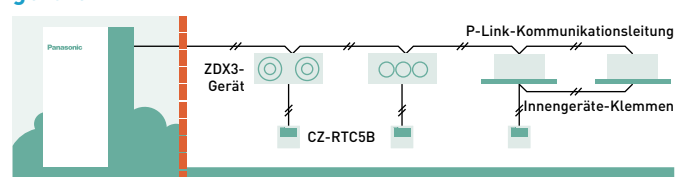

Internet-Steuerung: Optional.

Nenn-Bedingungen: Raumtemperatur Kühlen: 27 °C TK / 19 °C FK, Außentemperatur Kühlen: 35 °C TK / 24 °C FK, Raumtemperatur Heizen: 20 °C TK, Außentemperatur Heizen: 7 °C TK / 6 °C FK. (TK: Trockenkugelttemperatur; FK: Feuchtkugelttemperatur). Änderungen und Irrtümer vorbehalten. Ausführliche Informationen zur Ökodesign-Richtlinie (ErP) finden Sie auf unseren Websites [www.aircon.panasonic.de](http://www.aircon.panasonic.de) bzw. [www.ptc.panasonic.eu](http://www.ptc.panasonic.eu).

## MT2 Deckenunterbaugeräte | R410A

**Der DC-Ventilatormotor des Deckenunterbaugeräts MT2 sorgt für eine höhere Energieeffizienz und einen besonders geräuscharmen Betrieb**

Um bei der Installation verschiedener Geräte einen einheitlichen optischen Eindruck zu erzielen, haben alle Geräte dieselbe Höhe und Tiefe. Außerdem sind sie zur Verbesserung der Luftqualität mit einer vorgestanzten Öffnung für einen Außenluftanschluss ausgestattet.

Kombinierbar mit allen Panasonic Konnektivitätslösungen.  
Weitere Informationen bei „Regelung und Konnektivität“, S. 127



Modell		S-36MT2E5A	S-45MT2E5A	S-56MT2E5A	S-73MT2E5A	S-106MT2E5A	S-140MT2E5A	
Kühlleistung	kW	3,6	4,5	5,6	7,3	10,6	14,0	
Nennleistungsaufnahme Kühlen	W	35,00	40,00	40,00	55,00	80,00	100,00	
Betriebsstrom Kühlen	A	0,36	0,38	0,38	0,44	0,67	0,79	
Nennheizleistung	kW	4,2	5,0	6,3	8,0	11,4	16,0	
Nennleistungsaufnahme Heizen	W	35,00	40,00	40,00	55,00	80,00	100,00	
Betriebsstrom Heizen	A	0,36	0,38	0,38	0,44	0,67	0,79	
Ventilator typ		Radiallaufrad	Radiallaufrad	Radiallaufrad	Radiallaufrad	Radiallaufrad	Radiallaufrad	
Luftmenge	ni / mi / ho	m³/h	630 / 720 / 840	630 / 750 / 900	630 / 750 / 900	920 / 1.080 / 1.260	1.380 / 1.500 / 1.800	1.440 / 1.680 / 1.920
Schalldruckpegel	ni / mi / ho	dB(A)	30/32/36	30/33/37	30/33/37	33/35/39	36/37/42	37/40/46
Schallleistungspegel	ni / mi / ho	dB(A)	48/50/54	48/51/55	48/51/55	51/53/57	54/55/60	55/58/62
Abmessungen	H x B x T	mm	235 x 960 x 690	235 x 960 x 690	235 x 960 x 690	235 x 1.275 x 690	235 x 1.590 x 690	235 x 1.590 x 690
Nettogewicht	kg	27	27	27	33	40	40	
Leitungsanschlüsse	Flüssigkeitsleitung	mm (Zoll)	6,35 (1/4)	6,35 (1/4)	6,35 (1/4)	9,52 (3/8)	9,52 (3/8)	9,52 (3/8)
	Sauggasleitung	mm (Zoll)	12,70 (1/2)	12,70 (1/2)	12,70 (1/2)	15,88 (5/8)	15,88 (5/8)	15,88 (5/8)
	Bestell-Nr.	758.1176	758.1177	758.1178	758.1179	758.1180	758.1181	
CZ-RTC6 Kabelfernbedienung	Bestell-Nr. 758.2695	CZ-RWS3 IR-Fernbedienung (mit Empf.)			Bestell-Nr. 758.2592			
CZ-RTC6BL Kabelfernbedienung Bluetooth	Bestell-Nr. 758.2696	CZ-RWRC3 Empfänger für IR-Fernbedienung			Bestell-Nr. 758.2611			
CZ-RTC5B Kabelfernbedienung Eco- & Datanavi	Bestell-Nr. 758.2554	CZ-CENSC1 Econavi-Sensor			Bestell-Nr. 758.1720			

### Produkt highlights

- Niedriger Schallpegel
- Besonders flaches Profil: alle Geräte nur 235 mm hoch
- Breite Luftführung in horizontaler Richtung
- Einfache Montage und Wartung
- Vorgestanzte Öffnung für Frischluftanschluss

### Die Luftführung wird automatisch dem Betriebsmodus des Geräts angepasst

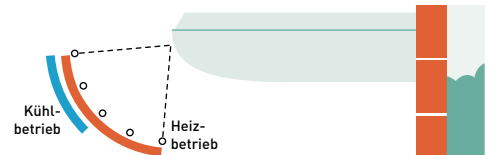

### Komfortverbesserung durch die Luftführung

Die Breite der horizontalen Luftführung von bis zu 9,5 m eignet sich ideal für große Räume. Die breite Luftaustrittsöffnung sorgt für eine Erweiterung des Luftstroms nach links und rechts. Um ein angenehmes Raumklima zu schaffen, kann der Schwenkbereich der Luftlenklamelle mit einer speziellen Einstellung so angepasst werden, dass unangenehme Zugluft verhindert wird.

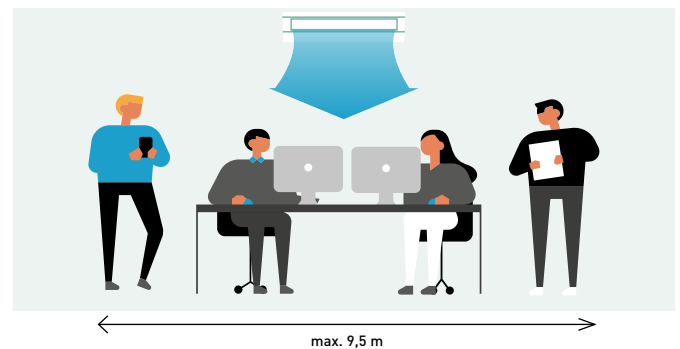

Econavi und Internet-Steuerung: Optional.



## MK2 Wandgeräte | R32 / R410A

**Das Wandgerät hat eine formschöne Fronblende, die nicht nur gut aussieht, sondern auch leicht zu reinigen ist.**

Das Gerät ist besonders klein, leicht und leise und daher ideal für Kleinbüros und andere gewerbliche Anwendungen geeignet.

Kombinierbar mit allen Panasonic Konnektivitätslösungen.  
Weitere Informationen bei „Regelung und Konnektivität“, S. 127

Modell		S-15MK2E5B	S-22MK2E5B	S-28MK2E5B	S-36MK2E5B	S-45MK2E5B	S-56MK2E5B	S-73MK2E5B	S-106MK2E5B	
Nennkühlleistung	kW	1,5	2,2	2,8	3,6	4,5	5,6	7,3	10,6	
Nennleistungsaufnahme Kühlen	W	25,00	25,00	25,00	30,00	30,00	35,00	55,00	80,00	
Betriebsstrom Kühlen	A	0,20	0,21	0,23	0,25	0,32	0,35	0,51	0,70	
Nennheizleistung	kW	1,7	2,5	3,2	4,2	5,0	6,3	8,0	11,4	
Nennleistungsaufnahme Heizen	W	25,00	25,00	25,00	30,00	30,00	35,00	55,00	80,00	
Betriebsstrom Heizen	A	0,20	0,21	0,23	0,25	0,32	0,35	0,51	0,70	
Ventilator typ		Querstrom	Querstrom	Querstrom	Querstrom	Querstrom	Querstrom	Querstrom	Querstrom	
Luftmenge	Kühlen (ni/mi/ho)	m³/h	390 / 444 / 474	390 / 450 / 540	390 / 498 / 570	390 / 540 / 654	600 / 750 / 870	720 / 840 / 960	840 / 1.020 / 1.170	900 / 1.110 / 1.290
	Heizen (ni/mi/ho)	m³/h	408 / 462 / 540	408 / 498 / 552	408 / 510 / 582	408 / 570 / 672	600 / 750 / 870	720 / 840 / 960	840 / 1.020 / 1.170	900 / 1.110 / 1.290
Schalldruckpegel	ni / mi / ho	dB(A)	29/32/34	29/33/36	29/34/37	29/36/40	33/35/38	35/37/40	40/44/47	42/46/49
Schallleistungspegel	ni / mi / ho	dB(A)	44/47/49	44/48/51	44/49/52	44/51/55	48/50/53	50/52/55	55/59/62	57/61/64
Abmessungen	H x B x T	mm	290 x 870 x 214	290 x 870 x 214	290 x 870 x 214	290 x 870 x 214	302 x 1.120 x 236	302 x 1.120 x 236	302 x 1.120 x 236	302 x 1.120 x 236
Nettogewicht		kg	9	9	9	9	13	13	14	14
Leitungsanschlüsse	Flüssigkeitsleitung	mm [Zoll]	6,35 (1/4)	6,35 (1/4)	6,35 (1/4)	6,35 (1/4)	6,35 (1/4)	6,35 (1/4)	9,52 (3/8) <sup>1</sup>	9,52 (3/8)
	Sauggasleitung	mm [Zoll]	12,70 (1/2)	12,70 (1/2)	12,70 (1/2)	12,70 (1/2)	12,70 (1/2)	12,70 (1/2)	15,88 (5/8) <sup>1</sup>	15,88 (5/8)
	Bestell-Nr.	758.2370	758.2371	758.2372	758.2373	758.2374	758.2375	758.2376	758.2377	
CZ-RTC6 Kabelfernbedienung	Bestell-Nr. 758.2695	CZ-CENSC1 Econavi-Sensor				Bestell-Nr. 758.1720				
CZ-RTC6BL Kabelfernbedienung Bluetooth	Bestell-Nr. 758.2696	CZ-P56SVK2 Ext. Expansionsventil 1,5 bis 5,6 kW				Bestell-Nr. 758.1748				
CZ-RTC5B Kabelfernbedienung Eco- & Datanavi	Bestell-Nr. 758.2554	CZ-P160SVK2 Ext. Expansionsventil 7,3 bis 10,6 kW				Bestell-Nr. 758.1749				
CZ-RWS3* Infrarot-Fernbedienung	Bestell-Nr. 758.2592	CZ-CGLSC1 Panasonic R32-Kältemittelleckdetektor				Bestell-Nr. 758.2832				

\* Infrarot-Empfänger serienmäßig im Gerät integriert.

1) Wenn die Leitungsdurchmesser am Außengerät für die Flüssigkeitsleitung  $\varnothing$  6,35 mm (1/4") und die Sauggasleitung  $\varnothing$  12,7 mm (1/2") betragen, muss auf der Innengeräteseite für die Flüssigkeitsleitung ein Reduzierstück mit  $\varnothing$  6,35 – 9,52 mm und für die Sauggasleitung ein Reduzierstück mit  $\varnothing$  12,7 – 15,88 mm verwendet werden.

## Produkt Highlights

- Kompakte Bauform und geringes Gewicht für einen einfachen Einbau
- Geräuscharmer Betrieb
- Formschönes und dennoch widerstandsfähiges Design
- Flexible Installation
- Die Luftführung wird automatisch dem Betriebsmodus des Geräts angepasst

## Die Luftführung wird automatisch dem Betriebsmodus des Geräts angepasst

## Geräuscharmer Betrieb

Die Geräte gehören zu den leisen am Markt und sind daher ideal für Hotels und Krankenhäuser geeignet.

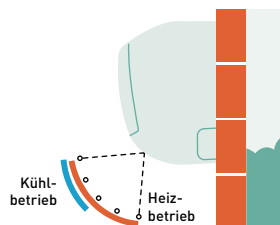

## Besonders leichte und kleine Geräte

Die kompakte Bauform und das geringe Gewicht sorgen für einen einfachen Einbau

Bei Abschaltung des Geräts wird die Luftlenklamelle vollständig geschlossen, um den Eintritt von Staub und anderen Verunreinigungen zu vermeiden.

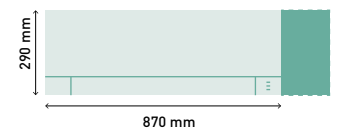

## Flexible Installation

Die Rohrleitungsanschlüsse können in sechs Richtungen aus dem Gerät herausgeführt werden (nach rechts, rechts hinten, rechts unten, links, links hinten oder links unten), was die Installation erheblich erleichtert.



## Externes Expansionsventil (optional)

CZ-P56SVK2 (Baugrößen 15 bis 56).  
CZ-P160SVK2 (Baugrößen 73<sup>3</sup> bis 106).

3) Wenn die Leitungsanschlüsse am Außengerät für die Flüssigkeitsleitung  $\varnothing$  6,35 mm (1/4") und die Sauggasleitung  $\varnothing$  12,70 mm (1/2") betragen, muss CZ-P56SVK2 verwendet werden.



Econavi und Internet-Steuerung: Optional.

Nenn-Bedingungen: Raumtemperatur Kühlen: 27 °C TK / 19 °C FK, Außentemperatur Kühlen: 35 °C TK / 24 °C FK, Raumtemperatur Heizen: 20 °C TK, Außentemperatur Heizen: 7 °C TK / 6 °C FK. (TK: Trockenkugelttemperatur; FK: Feuchtkugelttemperatur). Änderungen und Irrtümer vorbehalten. Ausführliche Informationen zur Ökodesign-Richtlinie (ErP) finden Sie auf unseren Websites [www.aircon.panasonic.de](http://www.aircon.panasonic.de) bzw. [www.ptc.panasonic.eu](http://www.ptc.panasonic.eu).





## MP1 Truhen mit Verkleidung | R410A

Die kompakten Truhengeräte der Baureihe MP1 sind ideal für die Montage unter dem Fenster geeignet.

Kombinierbar mit allen Panasonic Konnektivitätslösungen.  
Weitere Informationen bei „Regelung und Konnektivität“, S. 103

Modell MP1		S-22MP1E5	S-28MP1E5	S-36MP1E5	S-45MP1E5	S-56MP1E5	S-71MP1E5
Kühlleistung	kW	2,2	2,8	3,6	4,5	5,6	7,1
Nennleistungsaufnahme Kühlen	W	56,00	56,00	85,00	126,00	126,00	160,00
Betriebsstrom Kühlen	A	0,25	0,25	0,38	0,56	0,56	0,72
Nennheizleistung	kW	2,5	3,2	4,2	5,0	6,3	8,0
Nennleistungsaufnahme Heizen	W	40,00	40,00	70,00	91,00	91,00	120,00
Betriebsstrom Heizen	A	0,18	0,18	0,31	0,41	0,41	0,54
Ventilator typ		Radiallaufrad	Radiallaufrad	Radiallaufrad	Radiallaufrad	Radiallaufrad	Radiallaufrad
Luftmenge	ni / mi / ho m³/h	300 / 360 / 420	300 / 360 / 420	360 / 420 / 540	480 / 540 / 720	660 / 780 / 900	720 / 840 / 1.020
Externe statische Pressung	Pa	15	15	15	15	15	15
Schalldruckpegel	ni / mi / ho dB(A)	28/30/33	28/30/33	29/35/39	31/35/38	31/36/39	35/38/41
Abmessungen MP1	H x B x T mm	615 x 1.065 x 230	615 x 1.065 x 230	615 x 1.065 x 230	615 x 1.380 x 230	615 x 1.380 x 230	615 x 1.380 x 230
Nettogewicht MP1	kg	29	29	29	39	39	39
Abmessungen MR1	H x B x T mm	616 x 904 x 229	616 x 904 x 229	616 x 904 x 229	616 x 1.219 x 229	616 x 1.219 x 229	616 x 1.219 x 229
Nettogewicht MR1	kg	21	21	21	28	28	28
Leitungsanschlüsse	Flüssigkeitsleitung	mm (Zoll)	6,35 (1/4)	6,35 (1/4)	6,35 (1/4)	6,35 (1/4)	9,52 (3/8)
	Sauggasleitung	mm (Zoll)	12,70 (1/2)	12,70 (1/2)	12,70 (1/2)	12,70 (1/2)	15,88 (5/8)
		Bestell-Nr.	758.1331	758.1332	758.1333	758.1334	758.1335
CZ-RTC6 Kabelfernbedienung		Bestell-Nr.	758.2695		CZ-RWS3 IR-Fernbedienung		Bestell-Nr. 758.2592
CZ-RTC6BL Kabelfernbedienung Bluetooth		Bestell-Nr.	758.2696		CZ-RWRC3 Empfänger für IR-Fernbedienung		Bestell-Nr. 758.2611
CZ-RTC5B Kabelfernbedienung Eco- & Datenavi		Bestell-Nr.	758.2554				

### Produkthighlights MP1

- Rohrleitungen können von beiden Seiten, von unten oder von hinten an das Gerät angeschlossen werden
- Einfache Installation
- Frontblende lässt sich vollständig öffnen, um die Wartung zu erleichtern
- Flexible Luftführung durch abnehmbares Luftausblasgitter
- Genügend Raum für den Einbau einer Kondensatpumpe
- Als Alternative zu den separat montierbaren Fernbedienungen kann die Standard-Kabelfernbedienung CZ-RTC2 in das Gerätegehäuse eingebaut werden

### Flexible Anschlussmöglichkeiten, einfach zu installieren

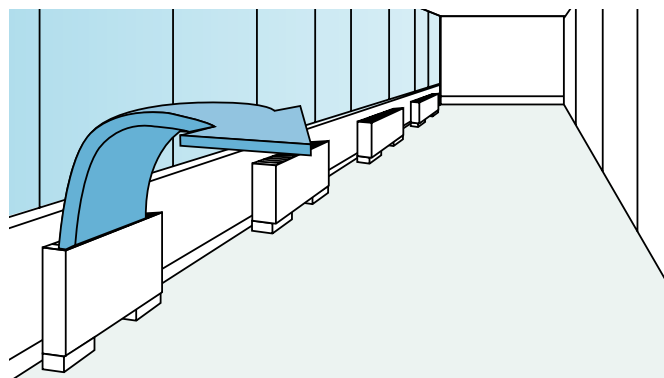

Internet-Steuerung: Optional.



### MR1 Truhen ohne Verkleidung | R410A

Mit einer Tiefe von nur 229 mm sind die leistungsstarken und energieeffizienten Truhengeräte der Baureihe MR1 ideal für den versteckten Einbau geeignet.

Kombinierbar mit allen Panasonic Konnektivitätslösungen.  
Weitere Informationen bei „Regelung und Konnektivität“, S. 127

Modell MR1			S-22MR1E5	S-28MR1E5	S-36MR1E5	S-45MR1E5	S-56MR1E5	S-71MR1E5
Kühlleistung	kW		2,2	2,8	3,6	4,5	5,6	7,1
Nennleistungsaufnahme Kühlen	W		56,00	56,00	85,00	126,00	126,00	160,00
Betriebsstrom Kühlen	A		0,25	0,25	0,38	0,56	0,56	0,72
Nennheizleistung	kW		2,5	3,2	4,2	5,0	6,3	8,0
Nennleistungsaufnahme Heizen	W		40,00	40,00	70,00	91,00	91,00	120,00
Betriebsstrom Heizen	A		0,18	0,18	0,31	0,41	0,41	0,54
Ventilatorart			Radiallaufrad	Radiallaufrad	Radiallaufrad	Radiallaufrad	Radiallaufrad	Radiallaufrad
Luftmenge	ni / mi / ho	m³/h	300 / 360 / 420	300 / 360 / 420	360 / 420 / 540	480 / 540 / 720	660 / 780 / 900	720 / 840 / 1.020
Externe statische Pressung		Pa	15	15	15	15	15	15
Schalldruckpegel	ni / mi / ho	dB(A)	28/30/33	28/30/33	29/35/39	31/35/38	31/36/39	35/38/41
Abmessungen MP1	H x B x T	mm	615 x 1.065 x 230	615 x 1.065 x 230	615 x 1.065 x 230	615 x 1.380 x 230	615 x 1.380 x 230	615 x 1.380 x 230
Nettogewicht MP1		kg	29	29	29	39	39	39
Abmessungen MR1	H x B x T	mm	616 x 904 x 229	616 x 904 x 229	616 x 904 x 229	616 x 1.219 x 229	616 x 1.219 x 229	616 x 1.219 x 229
Nettogewicht MR1		kg	21	21	21	28	28	28
Leistungsanschlüsse	Flüssigkeitsleitung	mm [Zoll]	6,35 (1/4)	6,35 (1/4)	6,35 (1/4)	6,35 (1/4)	6,35 (1/4)	9,52 (3/8)
	Sauggasleitung	mm [Zoll]	12,70 (1/2)	12,70 (1/2)	12,70 (1/2)	12,70 (1/2)	12,70 (1/2)	15,88 (5/8)
		Bestell-Nr.	758.1337	758.1338	758.1339	758.1340	758.1341	758.1342
CZ-RTC6 Kabelfernbedienung		Bestell-Nr. 758.2695	CZ-RWS3 IR-Fernbedienung			Bestell-Nr. 758.2592		
CZ-RTC6BL Kabelfernbedienung Bluetooth		Bestell-Nr. 758.2696	CZ-RWRC3 Empfänger für IR-Fernbedienung			Bestell-Nr. 758.2611		
CZ-RTC5B Kabelfernbedienung Eco- & Datenavi		Bestell-Nr. 758.2554						

### Produkt Highlights MR1

- Ideal für den versteckten Einbau zur perfekten Anpassung an die Inneneinrichtung
- Serienmäßig mit herausnehmbaren Filtern
- Rohrleitungen können von beiden Seiten, von unten oder von hinten an das Gerät angeschlossen werden
- Einfache Installation

### Ideal für den versteckten Einbau

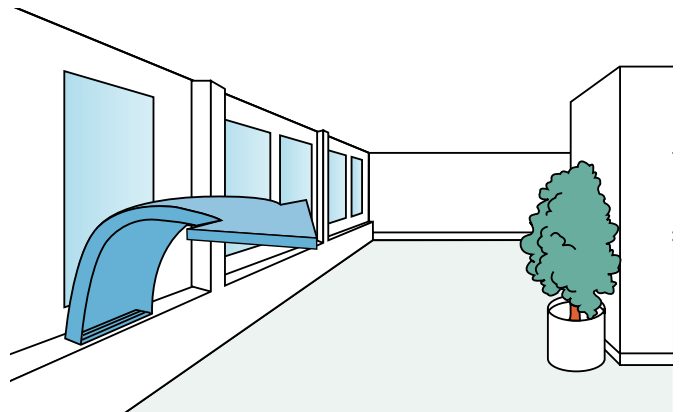

Internet-Steuerung: Optional.



## MW1 Hydromodule für ECOi-3-Leiter-Systeme | R410A

### Das Hydromodul kann mit weiteren Standard-Innengeräten in einem VRF-System kombiniert werden

Die Wärmerückgewinnung von den Standard-Innengeräten erhöht die Energieeffizienz des Gesamtsystems

Kombinierbar mit allen Panasonic Konnektivitätslösungen.  
Weitere Informationen bei „Regelung und Konnektivität“, S. 127

Modell		S-80MW1E5		S-125MW1E5	
Spannungsversorgung		V / Ph / Hz		230 / 1 / 50	
Nennkühlleistung		kW		8,0	
Nennheizleistung		kW		9,0	
Max. Wasseraustrittstemperatur		°C		45 (65 <sup>1)</sup>	
Abmessungen H x B x T		mm		892 x 502 x 353	
Wasserseitiger Anschluss		Zoll		R 1 ¼	
Integrierte Umwälzpumpe		Hocheffizienzpumpe mit DC-Motor		Hocheffizienzpumpe mit DC-Motor	
Wasservolumenstrom	Kühlen	l/min	22,90	35,80	
	Heizen	l/min	25,80	40,10	
Leitungsanschlüsse	Flüssigkeitsleitung	mm (Zoll)	9,52 (3/8)	9,52 (3/8)	
	Sauggasleitung	mm (Zoll)	15,88 (5/8)	15,88 (5/8)	
	Kondensatleitung	15 bis 17 mm Innendurchmesser		15 bis 17 mm Innendurchmesser	
Betriebsbereich (min./max.)	Kühlen	Außentemperatur	°C	+10 / +43	
		Wassertemperatur	°C	+5 / +20	
	Heizen	Außentemperatur	°C	-20 / +43	
		Wassertemperatur	°C	+25 / +45	
Anschließbares System		3-Leiter-VRF-Systeme mit Wärmerückgewinnung (bis 135 kW)			
Maximales Leistungsverhältnis		Ges. Innengeräteleistung + Hydromodulleistung ≤ 130 % der Außengeräteleistung			
		Bestell-Nr.	758.1824	758.1825	
CZ-RTC5B Kabelfernbedienung Eco- & Datenavi		Bestell-Nr. 758.2554			

1) Max. 45 °C kältetechnisch, über 45 °C mittels Elektro-Heizstab.

## Grundlagen und Vorzüge

Das Hydromodul nutzt die Abwärme von Standard-Innengeräten, die im Kühlbetrieb laufen, um warmes Wasser zu erzeugen.

## Produkthighlights

- Nur mit 3-Leiter-Außengeräten der Baureihe ECOi EX MF3 kombinierbar
- Für das Hydromodul wird die Design-Fernbedienung CZ-RTC5B verwendet, die auch an Klimageräte angeschlossen werden kann.

## Regelung des Hydromoduls / Fernbedienung CZ-RTC5B

- Die Fernbedienung CZ-RTC5B kann zur Regelung sowohl von Hydromodulen als auch Standard-Innengeräten verwendet werden. CZ-RTC5B prüft, welcher Innengerätetyp angeschlossen ist und schaltet automatisch auf die Bildschirmanzeige für Hydromodule bzw. für Standard-Innengeräte um.
- Bei der Erstkonfiguration des Systems muss die Betriebsart des Hydromoduls festgelegt werden: Warmwasserbetrieb oder Heizbetrieb

## Übersicht: Einsatz des Hydromoduls in VRF-Systemen

- Der Einsatz mehrerer Hydromodule in einem System ist möglich.
- Die Betriebsart jedes Hydromoduls muss bei der Inbetriebnahme festgelegt werden: entweder Warmwasserbetrieb oder Heizbetrieb (ein Wechsel der Betriebsart im laufenden Betrieb ist nicht möglich).
- Für jedes Standard-Innengerät und jedes Hydromodul muss je eine Wärmerückgewinnungsbox installiert werden.

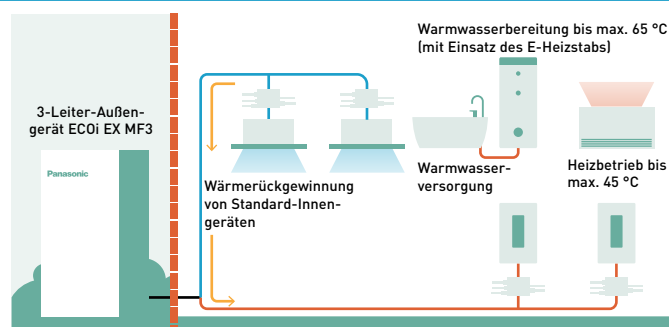

Hinweis: Kaltwasserbereitung ist ebenfalls möglich.



## PRO-HT TANK

### PRO-HT Warmwasserspeicher

#### Effiziente Warmwasserbereitung

Der für gewerbliche Anwendungsfälle konzipierte PRO-HT Speicher ist ideal für die Erzeugung von Warmwasser mit Temperaturen bis 65 °C geeignet.

#### Hohe Warmwassertemperaturen ohne Elektroheizstab

Der Panasonic PRO-HT Speicher kann mit ECOi-Dreileiter-Systemen kombiniert und somit in Wohnanlagen, Büros und Hotels eingesetzt werden.

PRO-HT Warmwasserspeicher			PAW-VP750LDHW-1	PAW-VP1000LDHW-1
Außengerät			U-16MF3E8	U-16MF3E8
Speichervolumen	l		726	933
Abmessungen	H x Ø	mm	1.855x990	2.210x990
Wasserleitungsanschlüsse		Zoll	1 1/4"	1 1/4"
Nettogewicht / Gewicht einschl. Wasserfüllung	kg		179/929	191/1.121
Nenn-Anschlussleistung	kW		5,12	6,14
Referenz-Verbrauchszyklus			2XL	2XL
Energieverbrauch im gewählten Verbrauchszyklus bei A7 / W10/55	kWh		4,14	5,10
Energieverbrauch im gewählten Verbrauchszyklus bei A15 / W10/55	kWh		3,50	4,61
COP DHW [A7 / W10/55] EN 16147 <sup>1</sup>			5,29	4,81
COP DHW [A15 / W10/55] EN 16147 <sup>2</sup>			7,01	5,32
Leistung im Bereitschaftsmodus gemäß EN 16147	Wh		77	80
Schalldruck in 1 m	dB(A)		52	52
Vorgefüllte Kältemittelmenge	kg		8,3	8,3
Durchschnittliche Dicke der Dämmschicht	mm		100	100
Kältemiteleintritt/-austritt	mm (Zoll)		12,70 (1/2) / 19,05 (3/4)	12,70 (1/2) / 19,05 (3/4)
Maximale Anschlussleistung ohne E-Heizstab	kWh		20,4	20,4
Maximale Anschlussleistung mit E-Heizstab	kWh		26,4	26,4
Anzahl E-Heizstäbe x Nennleistung	W		1 x 6.000	1 x 6.000
Spannung / Frequenz	V / Hz		400/50	400/50
Absicherung	A		16	16
Schutzklasse			IP 24	IP 24
Max. Leitungslänge	m		50	50
Höhenunterschied IG/AG [max.]	m		30 / 30	30 / 30
Außentemperatur-Grenzwerte (min. / max.)	°C		-20/+35	-20/+35
Max. Wassertemperatur mit Wärmepumpe	°C		65	65
Max. Wassertemperatur mit E-Heizstab	°C		85	85
Vorgefüllte Kältemittelmenge (R410A) / CO <sub>2</sub> -Äquivalent	kg / t		8,3/17,1	8,3/17,1
<b>PRO-HT Warmwasserspeicher</b>	<b>Bestell-Nr.</b>		<b>758.2698</b>	<b>758.2699</b>
<b>Außengerät</b>	<b>Bestell-Nr.</b>		<b>758.2235</b>	<b>758.2235</b>
<b>PAW-VP-RTC5B-VRF Speicher-Fernbedienung für ECOi-System</b>			<b>Bestell-Nr. 758.2631</b>	
<b>PAW-VP-VALV-280 Expansionsventil-Satz 28 kW</b>			<b>Bestell-Nr. 758.2661</b>	

1) Bedingungen zum Aufheizen des Wassers auf 55 °C in Übereinstimmung mit EN16147: Außentemperatur: 15 °C, relative Feuchte: 74 %, Wassereintrittstemperatur: 10 °C. 2) Bedingungen zum Aufheizen des Wassers auf 55 °C in Übereinstimmung mit EN16147: Außentemperatur: 15 °C, relative Feuchte: 74 %, Wassereintrittstemperatur: 10 °C. Dieses Produkt erfüllt die Richtlinie 98/93/EC des Rates über die Qualität von Wasser für den menschlichen Gebrauch in der durch die Richtlinie 2015/1787/EU geänderten Fassung. Die Lebensdauer des Produkts kann bei Verwendung von Grundwasser wie z. B. Brunnenwasser, von Leitungswasser, welches Salze oder andere Verunreinigungen enthält, und von Wasser mit saurer Qualität nicht gewährleistet werden. Durch Verwendung solcher Wasserqualitäten entstehende Wartungs- und Gewährleistungskosten liegen in der Verantwortung des Kunden. Hinweis: Bei Anschluss als Druckbehälter muss unbedingt ein Sicherheitsventil installiert werden.

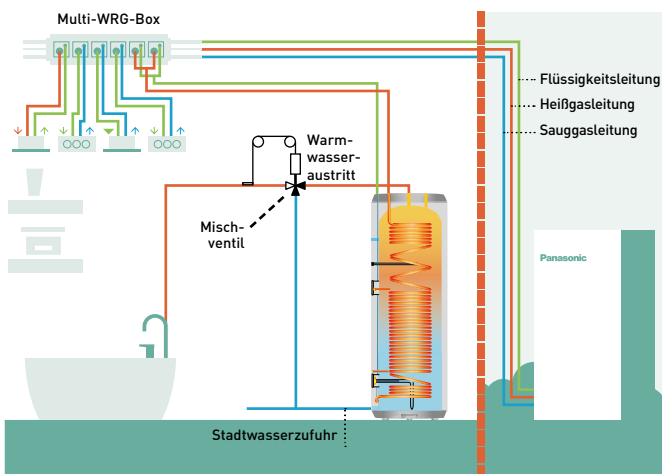

#### Beispiel eines 1000-l-Warmwasserspeichers mit ECOi-3-Leiter-System

- Ideale Lösung für Hotelprojekte
- Warmwasserbereitung bei gleichzeitigem Kühl- und Heizbetrieb
- Energiesparende Warmwasserbereitung bis 65 °C Vorlauftemperatur durch Wärmerückgewinnung
- COP von 6,7 bei A7 mit ECOi-Dreileiter-Systemen unter Berücksichtigung der Wärmerückgewinnung

#### Produkthighlights

- 750 und 1000 l Speichervolumen
- Warmwasserbereitung mit Temperaturen bis 65 °C ohne Elektroheizstab
- Speicher und Wärmeübertrager aus rostfreiem Stahl
- 52 m (750 l) bzw. 63 m (1000 l) lange Rohrschlange als Wärmeübertrager
- Intern und extern gebeizt
- Wandstärke des Speichers 3 mm
- Externe ABS-Verkleidung



# GLT-Interfaces mit P-Link-Anschluss

Die GLT-Interfaces mit direktem Panasonic P-Link-Anschluss helfen Kosten zu reduzieren.



IntesisBox V6



## 1 Direkter Anschluss an die P-Link-Kommunikationsleitung

- Kein Kommunikationsadapter (CZ-CFUNC2) erforderlich
- Bis zu 50 % Kostenersparnis gegenüber herkömmlichen GLT-Interfaces<sup>1</sup>
- Verringerte Konfigurationsdauer, Vermeidung möglicher Fehler

1) Gemäß Panasonic Berechnung für PAW-AC2-BAC-16P.

## 2 Einfache Konfiguration

- Nur ein Konfigurationstool für alle Modelle (Intesis MAPS)
- Firmware-Updates mit neuen und verbesserten Funktionen
- Scanfunktion zur automatischen Erkennung der angeschlossenen Geräte im VRF-System
- LED-Anzeige auf der Vorderseite zur einfachen Ermittlung des Kommunikationsstatus

## 3 Verbesserte Leistungen

- Integration über Außengerätessignal möglich
- BACnet: Firmware-Revision 14, BTL-zertifiziert
- Datenprotokollierung über externen USB-Anschluss (für Servicearbeiten)

### Direkter Anschluss an die P-Link-Kommunikationsleitung

Schneller, günstiger und einfacher – für ein erfolgreiches Projektgeschäft!

Herkömmliches Interface

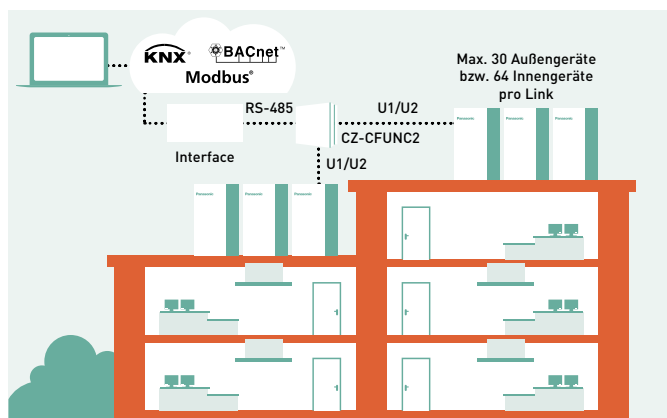

- Maximal 128 Innengeräte anschließbar
- Kommunikationsadapter CZ-CFUNC2 von Panasonic erforderlich

Interface mit direkter P-Link-Kommunikationsanbindung

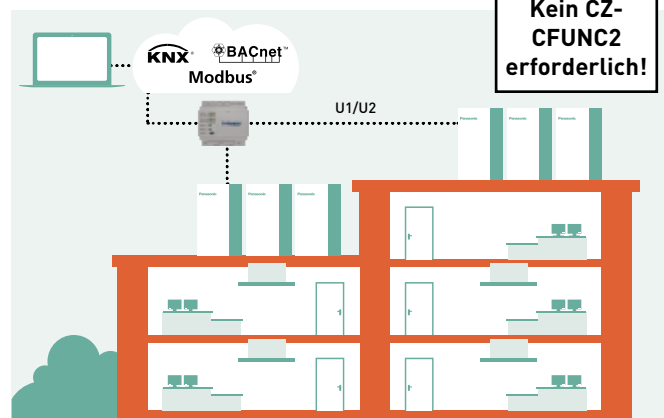

- U1/U2-Kommunikationsleitung direkt mit der IntesisBox verbunden
- 16 bis 128 Innengeräte pro Interface

### Einbindung in verschiedene Smart-Home-Managementsysteme zur Hausautomatisierung über PAW-AC2-MBS-Interfaces möglich

Es sind Treiber verfügbar für:

- AMX
- Control4
- eedomus
- Elan
- Fibaro
- iRidium
- Eedom
- RTI
- Savant

demnächst auch für Creston, Kuju und Vera.

PAW-AC2-BAC-16P	BACnet-Interface für bis zu 16 Innengeräte
PAW-AC2-BAC-64P	BACnet-Interface für bis zu 64 Innengeräte
PAW-AC2-BAC-128P	BACnet-Interface für bis zu 128 Innengeräte
PAW-AC2-MBS-16P	Modbus-Interface für bis zu 16 Innengeräte.
PAW-AC2-MBS-64P	Modbus-Interface für bis zu 64 Innengeräte.
PAW-AC2-MBS-128P	Modbus-Interface für bis zu 128 Innengeräte.
PAW-AC2-KNX-16P	KNX-Interface für bis zu 16 Innengeräte
PAW-AC2-KNX-64P	KNX-Interface für bis zu 64 Innengeräte

# Zubehör und Steuerungen

## Abzweigsätze

			Bestell-Nr.	
--	--	--	-------------	--

### Abzweige für Außengeräte

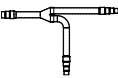
	<b>CZ-P680PH2BM</b>	ECOi 2-Leiter-Abzweig für Außengeräte (max. 68 kW)	<b>758.1527</b>	
	<b>CZ-P1350PH2BM</b>	ECOi 2-Leiter-Abzweig für Außengeräte (größer 68 kW)	<b>758.1528</b>	
	<b>CZ-P680PJ2BM</b>	ECOi 3-Leiter-Abzweig für Außengeräte (max. 68 kW)	<b>758.1532</b>	
	<b>CZ-P1350PJ2BM</b>	ECOi 3-Leiter-Abzweig für Außengeräte (von 68 bis 135 kW)	<b>758.1533</b>	

### Abzweige für Innengeräte

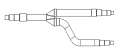

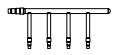

	<b>CZ-P224BK2BM</b>	ECOi 2-Leiter-Abzweig für Innengeräte (max. 22,4 kW <sup>1)</sup> )	<b>758.1529</b>	
	<b>CZ-P680BK2BM</b>	ECOi 2-Leiter-Abzweig für Innengeräte (max. 68 kW <sup>1)</sup> )	<b>758.1530</b>	
	<b>CZ-P1350BK2BM</b>	ECOi 2-Leiter-Abzweig für Innengeräte (größer 68 kW <sup>1)</sup> )	<b>758.1531</b>	
	<b>CZ-P224BH2BM</b>	ECOi 3-Leiter-Abzweig für Innengeräte (max. 22,4 kW)	<b>758.1534</b>	
	<b>CZ-P680BH2BM</b>	ECOi 3-Leiter-Abzweig für Innengeräte (von 22,4 bis 68 kW)	<b>758.1535</b>	
	<b>CZ-P1350BH2BM</b>	ECOi 3-Leiter-Abzweig für Innengeräte (von 68 bis 135 kW)	<b>758.1536</b>	

### Verteiler

	<b>CZ-P4HP4C2BM</b>	2-Leiter-Verteiler	<b>758.1537</b>	
	<b>CZ-P4HP3C2BM</b>	3-Leiter-Verteiler	<b>758.1538</b>	

1) Falls die Gesamtleistung der angeschlossenen Innengeräte die Gesamtleistung der Außengeräte übersteigt, ist die Hauptleitung entsprechend der Gesamtleistung der Außengeräte zu dimensionieren.



## Wärmerückgewinnungsboxen

	<b>CZ-P56HR3</b>	WRG-Box (bis 5,6 kW Innengeräteleistung)	<b>758.1520</b>	
	<b>CZ-P160HR3</b>	WRG-Box für 5,6 bis 16,0 kW Innengeräteleistung	<b>758.1521</b>	
	<b>CZ-CAPE2</b>	WRG-Box-Steuerereinheit (für alle Innengeräte außer Wandgeräte).	<b>758.1744</b>	
	<b>CZ-CAPEK2</b>	WRG-Box-Steuerereinheit für Wandgeräte	<b>758.1522</b>	
	<b>CZ-P456HR3</b>	Multi-WRG-Box mit 4 Geräteanschlüssen (bis 5,6 kW Innengeräteleistung je Anschluss)	<b>758.1818</b>	
	<b>CZ-P4160HR3</b>	Multi-WRG-Box mit 4 Geräteanschlüssen (bis 16,0 kW Innengeräteleistung je Anschluss)	<b>758.1821</b>	
	<b>CZ-P656HR3</b>	Multi-WRG-Box mit 6 Geräteanschlüssen (bis 5,6 kW Innengeräteleistung je Anschluss)	<b>758.1819</b>	
	<b>CZ-P856HR3</b>	Multi-WRG-Box mit 8 Geräteanschlüssen (bis 5,6 kW Innengeräteleistung je Anschluss)	<b>758.1820</b>	

## Deckenblenden

	<b>CZ-KPU3W</b>	Standard-Deckenblende für Vierwege-Kassetten (90x90)	<b>758.2606</b>	
	<b>CZ-KPU3AW</b>	Econavi-Deckenblende für Vierwege-Kassetten (90x90)	<b>758.2607</b>	
	<b>CZ-KPY3AW</b>	Blende für MY2 Rastermaß-Kassetten (60x60), 700 x 700 mm	<b>758.2552</b>	
	<b>CZ-KPY3BW</b>	Blende für MY2 Rastermaß-Kassetten (60x60), 625 x 625 mm	<b>758.2553</b>	
	<b>CZ-KPY4</b>	Deckenblende für MY3 Rastermaß-Kassetten (60x60)	<b>758.2369</b>	
	<b>CZ-02KPL2</b>	Blende für Zweiwege-Kassetten (Baugr. 22 bis 56)	<b>758.1543</b>	
	<b>CZ-03KPL2</b>	Blende für Zweiwege-Kassetten (Baugr. 73)	<b>758.1544</b>	
	<b>CZ-KPD2</b>	Blende für Einweg-Kassetten	<b>758.1545</b>	

## Sensoren



	<b>CZ-CGLSC1</b>	Panasonic R32-Kältemittelleckdetektor für VRF-Innengeräte MU2, MY2, MK2, MF3 und MM1	<b>758.2832</b>	
	<b>CZ-CENSC1</b>	Econavi-Sensor	<b>758.1720</b>	
	<b>CZ-CSRC3</b>	Temperatur-Fernsensor	<b>758.1721</b>	

### Luftkammern







			Bestell-Nr.	
	<b>CZ-DUMPA56MF2</b>	Luftansaugkammer für MF3 Kanalgeräte Baugr. 15, 22, 28, 36, 45 und 56	<b>758.1591</b>	
	<b>CZ-DUMPA90MF2</b>	Luftansaugkammer für MF3 Kanalgeräte Baugr. 60, 73 und 90	<b>758.1592</b>	
	<b>CZ-DUMPA160MF2</b>	Luftansaugkammer für MF3 Kanalgeräte Baugr. 106, 140 und 160	<b>758.1593</b>	
	<b>CZ-DUMPA22MMR2</b>	Luftansaugkammer für MM1 Kanalgeräte Baugr. 22, 28 und 36	<b>758.1596</b>	
	<b>CZ-DUMPA45MMR3</b>	Luftansaugkammer für MM1 Kanalgeräte Baugr. 45 und 56		
	<b>CZ-DUMPA22MMS2</b>	Luftausblaskammer für MM1 Kanalgeräte Baugr. 22, 28 und 36	<b>758.1594</b>	
	<b>CZ-DUMPA45MMS3</b>	Luftausblaskammer für MM1 Kanalgeräte Baugr. 45 und 56	<b>758.1595</b>	
	<b>CZ-TREMIESPW706</b>	Luftausblaskammer für ME1 Kanalgeräte Baugr. 224 und 280	<b>758.1598</b>	

Hinweis: In Kombination mit einem Mini-ECOi-System für R32 dürfen Luftansaug-/Luftausblaskammern nur dann eingesetzt werden, wenn für die konkrete Einbausituation kein R32-Kältemittelleck-detektor erforderlich ist. Weitere Informationen zu den Installationsanforderungen für die sichere Handhabung von R32 finden Sie im technischen Handbuch.











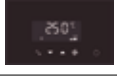







### Ventile















	<b>CZ-P160RVK2</b>	RAP-Ventileinheit (für Betrieb der ME Kanalgeräte mit 100 % Frischluft)	<b>758.1609</b>	
	<b>CZ-P56SVK2</b>	Externes Expansionsventil für Innengeräte mit 1,5 bis 5,6 kW	<b>758.1748</b>	
	<b>CZ-P160SVK2</b>	Externes Expansionsventil für Innengeräte mit 7,3 bis 10,6 kW	<b>758.1749</b>	

### VRF Smart Connectivity+

	<b>SER8150R0B1194</b>	Kabelgebundener Raumregler mit integriertem Temperatur-/Luftfeuchtesensor, ohne PIR-Sensor	<b>758.2514</b>	
	<b>SER8150R5B1194</b>	Kabelgebundener Raumregler mit integriertem Temperatur-/Luftfeuchtesensor, mit PIR-Sensor	<b>758.2515</b>	
	<b>VCM8000V5094P</b>	ZigBee-Pro Green Com-Funkplatine	<b>758.2516</b>	
	<b>HRCEP14R</b>	Hotelzimmer-Erweiterungsmodul mit 14 E/A	<b>758.2707</b>	
	<b>HRCPBG28R</b>	Hotelzimmer-Regler mit 28 E/A	<b>758.2705</b>	
	<b>HRCPDG42R</b>	Hotelzimmer-Regler mit Display und 42 E/A	<b>758.3666</b>	
	<b>SED-WDC-G-5045</b>	Kabelloser Tür-/Fensterkontakt	<b>758.2626</b>	
	<b>SED-MTH-G-5045</b>	Kabelloser Bewegungs-, Temperatur- und Feuchtesensor	<b>758.2625</b>	
	<b>SED-CO2-G-5045</b>	Kabelloser CO <sub>2</sub> -Sensor	<b>758.2628</b>	
	<b>SED-TRH-G-5045</b>	Kabelloser Temperatur- und Feuchtefühler	<b>758.2833</b>	
	<b>SED-WLS-G-5045</b>	Wasserleckage-Sensor	<b>758.3665</b>	
	<b>FAS-00</b>	Raumcontroller-Rahmen Silber	<b>758.2708</b>	
	<b>FAS-01</b>	Raumcontroller-Rahmen Mattweiß	<b>758.2709</b>	
	<b>FAS-03</b>	Raumcontroller-Rahmen Glanzweiß	<b>758.2710</b>	
	<b>FAS-05</b>	Raumcontroller-Rahmen Leichtholz	<b>758.2711</b>	
	<b>FAS-06</b>	Raumcontroller-Rahmen Braunholz	<b>758.2712</b>	
	<b>FAS-07</b>	Raumcontroller-Rahmen Grauholz	<b>758.2713</b>	
	<b>FAS-10</b>	Raumcontroller-Rahmen Stahl gebürstet	<b>758.2714</b>	

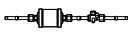
# Zubehör und Steuerungen

Bedieneinheiten für Hotelanwendungen			
			Bestell-Nr.
	<b>PAW-RE2C4-MOD-WH</b>	Modbus-Hotelregler mit Touchscreen, 4 Eingängen, 4 Ausgängen und Modbus RS-485, weiß	<b>758.2634</b>
	<b>PAW-RE2D4-WH</b>	Einzel-Hotelfernbedienung mit Touchscreen und 2 Eingängen, weiß	<b>758.2636</b>
	<b>PAW-RE2C4-MOD-BK</b>	Modbus-Hotelregler mit Touchscreen, 4 Eingängen, 4 Ausgängen und Modbus RS-485, schwarz	<b>758.2635</b>
	<b>PAW-RE2D4-BK</b>	Einzel-Hotelfernbedienung mit Touchscreen und 2 Eingängen, schwarz	<b>758.2637</b>
Zentrale Bedieneinheiten			
	<b>CZ-64ESMC3</b>	Zentrale Bedienstation mit integriertem Programmtimer	<b>758.1722</b>
	<b>CZ-ANC3</b>	Schalt-/Statustafel zur zentralen Ein/Aus-Schaltung von bis zu 16 Gruppen bzw. 64 Innengeräten	<b>758.2573</b>
	<b>CZ-256ESMC3</b>	Intelligenter Touch-Screen zur Steuerung von bis zu 256 Innengeräten und mietparteibezogenen Energieverbrauchsabrechnung	<b>758.2121</b>
Panasonic AC Smart Cloud			
	<b>CZ-CFUSCC1</b>	Panasonic AC Smart Cloud Cloudbasierte Internet-Steuerung. Ansteuerung von bis zu 128 Gruppen bzw. 128 Innengeräten.	<b>758.2570</b>
Interfaces			
	<b>PAW-AC2-MBS-16P</b>	Modbus-RTU/TCP-Interface für bis zu 16 Innengeräte	<b>758.2616</b>
	<b>PAW-AC2-MBS-64P</b>	Modbus-RTU/TCP-Interface für bis zu 64 Innengeräte	<b>758.2617</b>
	<b>PAW-AC2-MBS-128P</b>	Modbus-RTU/TCP-Interface für bis zu 128 Innengeräte	<b>758.2618</b>
	<b>PAW-AC2-KNX-16P</b>	KNX-Interface für bis zu 16 Innengeräte	<b>758.2619</b>
	<b>PAW-AC2-KNX-64P</b>	KNX-Interface für bis zu 64 Innengeräte	<b>758.2620</b>
	<b>PAW-AC2-BAC-16P</b>	BACnet-IP/MSTP-Interface für bis zu 16 Innengeräte	<b>758.2613</b>
	<b>PAW-AC2-BAC-64P</b>	BACnet-IP/MSTP-Interface für bis zu 64 Innengeräte	<b>758.2614</b>
	<b>PAW-AC2-BAC-128P</b>	BACnet-IP/MSTP-Interface für bis zu 128 Innengeräte	<b>758.2615</b>
	<b>PAW-RC2-MBS-1</b>	Modbus-RTU-Interface	<b>758.1586</b>
	<b>PAW-RC2-MBS-4</b>	Modbus-RTU-Interface zur Steuerung von vier Innengeräten/Gruppen	<b>758.1813</b>
	<b>PAW-RC2-KNX-1i</b>	KNX-Interface	<b>758.1585</b>
	<b>PAW-RC2-BAC-1</b>	BACnet-IP/MSTP-Interface	<b>758.2120</b>
	<b>CZ-CLNC2</b>	LonWorks®-Interface zur Steuerung von bis zu 16 Gruppen bzw. 64 Innengeräten	<b>758.1583</b>
	<b>CZ-CAPWFC1</b>	WLAN-Interface für kommerzielle Produkte	<b>758.2612</b>
	<b>CZ-CAPRA1</b>	P-Link-Adapter für die Einbindung von Raumklimageräten in die P-Link-Kommunikation mit PACi- und VRF-Klimasystemen, mit externen Eingängen und Betriebs-/Störmeldungsausgängen	<b>758.1801</b>
Zentrale Steuereinheiten. Anschluss an bauseitige Steuerungen			
	<b>CZ-CAPC3</b>	Lokaler Schnittstellenadapter zur Ein/Aus-Schaltung externer Geräte	<b>758.2715</b>
	<b>CZ-CAPBC2</b>	Seriell-paralleler Mini-Schnittstellenadapter zur Steuerung von max. 1 Gruppe bzw. 8 Innengeräten	<b>758.1576</b>
	<b>CZ-CFUNC2</b>	Kommunikationsadapter. Ansteuerung von bis zu 128 Gruppen bzw. 128 Innengeräten.	<b>758.1811</b>

<b>Einzel-Fernbedienungen</b>			
			<b>Bestell-Nr.</b>
	<b>CZ-RTC6</b>	CONEX-Kabelfernbedienung (Standard, ohne IoT-Funktion)	<b>758.2695</b>
	<b>CZ-RTC6BL</b>	CONEX-Kabelfernbedienung mit Bluetooth-Funktion	<b>758.2696</b>
	<b>CZ-RTC5B</b>	Design-Kabelfernbedienung mit Econavi- und datanavi-Funktion	<b>758.2554</b>
	<b>CZ-RWS3</b>	Infrarot-Fernbedienung	<b>758.2592</b>
	<b>CZ-RWS3 / CZ-RWRU3W</b>	Infrarot-Fernbedienung / Empfänger für Vierwege-Kassetten (90x90)	<b>758.2592 / 758.2680</b>
	<b>CZ-RWS3 / CZ-RWRL3</b>	Infrarot-Fernbedienung / Empfänger für Zweifweg-Kassetten	<b>758.2592 / 758.2609</b>
	<b>CZ-RWS3 / CZ-RWRD3</b>	Infrarot-Fernbedienung / Empfänger für Einweg-Kassetten	<b>758.2592 / 758.2610</b>
	<b>CZ-RWS3 / CZ-RWRT3</b>	Infrarot-Fernbedienung / Empfänger für Deckenunterbaugeräte	<b>758.2592 / 758.2605</b>
	<b>CZ-RWS3 / CZ-RWRC3</b>	Infrarot-Fernbedienung / Empfänger für alle Kanalgeräte	<b>758.2592 / 758.2611</b>
	<b>CZ-RWS3 / CZ-RWRY3</b>	Infrarot-Fernbedienung / Empfänger für Rastermaß-Kassetten (60x60) (Deckenblende erforderlich)	<b>758.2592 / 758.2456</b>
<b>Zusatzplatinen</b>			
	<b>PAW-T10</b>	Platine mit digitalen Ein-/Ausgängen u. Relaiskontakten für T10	<b>758.1723</b>
	<b>PAW-ECF</b>	Platine für Drehzahlregelung für externen EC-Ventilator	<b>auf Anfrage</b>
<b>R22-Umrüstlösung</b>			
	<b>CZ-SLK2</b>	Umrüstlösung für R22	<b>758.1610</b>
<b>Steckverbinder</b>			
	<b>CZ-T10</b>	Anschlusstecker mit Litzen (500 mm) für alle T10-Funktionen	<b>758.1604</b>
	<b>PAW-FDC</b>	Anschlusstecker mit Litzen (2.000 mm) zur Ansteuerung eines externen Lüftungsgeräts oder EC-Ventilators	<b>758.1605</b>
	<b>PAW-OCT</b>	Anschlusstecker mit Litzen (1.300 mm) zur Bereitstellung von Signalausgängen	<b>758.1606</b>
	<b>PAW-EXCT</b>	Anschlusstecker mit Litzen (2.000 mm) für Thermostat-AUS- bzw. Leckdetektor-Eingang	<b>758.1607</b>
<b>Zubehör für Wasserwärmeübertrager</b>			
	<b>PAW-3WSK</b>	Stapelbausatz zum Übereinanderstellen von Wasserwärmeübertragern	<b>758.2608</b>
<b>Zubehör für PRO-HT Warmwasserspeicher</b>			
	<b>PAW-VP-RTC5B-VRF</b>	Warmwasserspeicher-Fernbedienung für ECOi-System	<b>758.2631</b>
	<b>PAW-VP-VALV-280</b>	Expansionsventil-Satz 28 kW	<b>758.2661</b>

# Abzweige und Verteiler für 2-Leiter-Systeme ECOi EX ME2

## Optionale Abzweigsätze

Die Installationsanweisungen finden Sie in der Installationsanleitung, die zum Lieferumfang des jeweiligen Abzweigsatzes gehört.

Modell	Kühlleistung hinter Abzweig	Anmerkungen
1. CZ-P680PH2BM	Max. 68,0 kW	Für Außengeräte
2. CZ-P1350PH2BM	Von 68,0 bis 168,0 kW	Für Außengeräte
3. CZ-P224BK2BM	Max. 22,4 kW	Für Innengeräte
4. CZ-P680BK2BM	Von 22,4 bis 68,0 kW	Für Innengeräte
5. CZ-P1350BK2BM	Von 68,0 bis 168,0 kW	Für Innengeräte

## Leitungsdurchmesser (einschl. Dämmung)

1. CZ-P680PH2BM: Für Außengeräte (Leistung nach Abzweig max. 68,0 kW)

Sauggasleitung

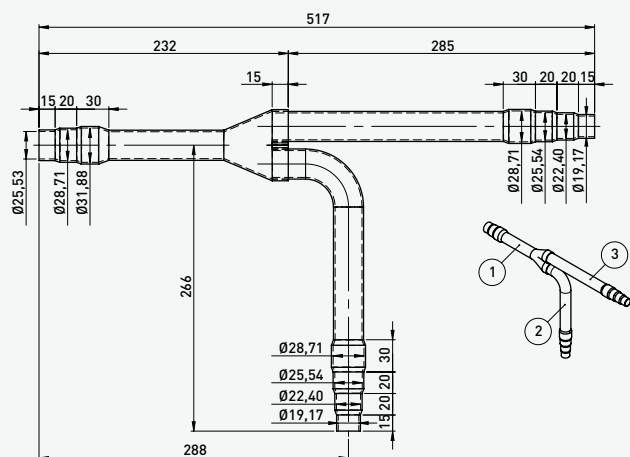

Flüssigkeitsleitung

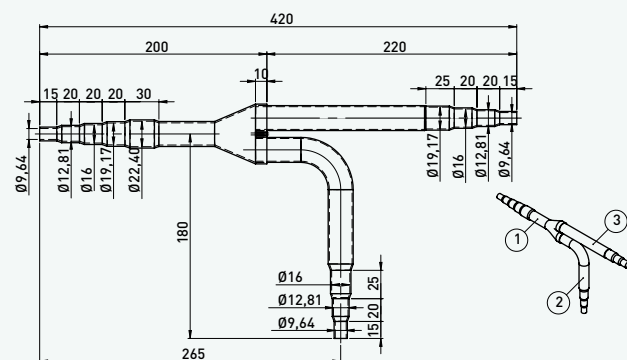

Einheit: mm

2. CZ-P1350PH2BM: Für Außengeräte (Leistung nach Abzweig von 68,0 bis 168,0 kW)

Sauggasleitung

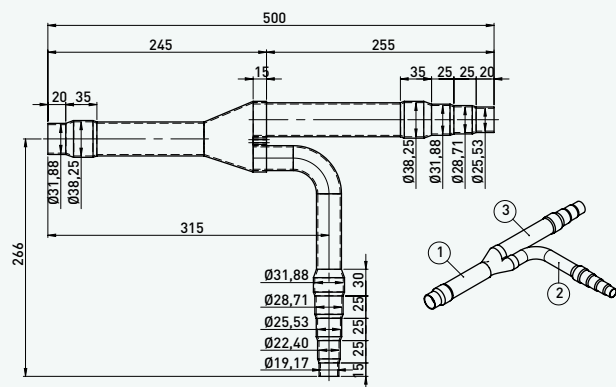

Flüssigkeitsleitung

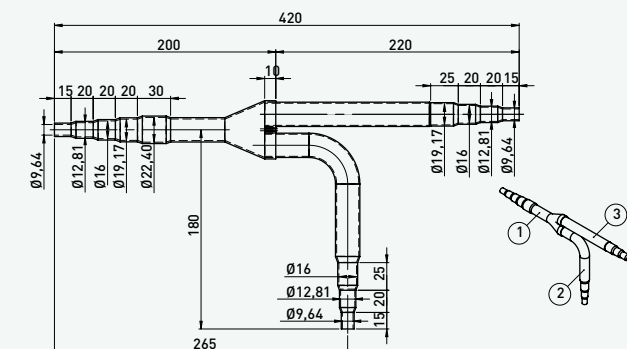

Einheit: mm

3. CZ-P224BK2BM: Für Innengeräte (Leistung nach Abzweig max. 22,4 kW)

Sauggasleitung

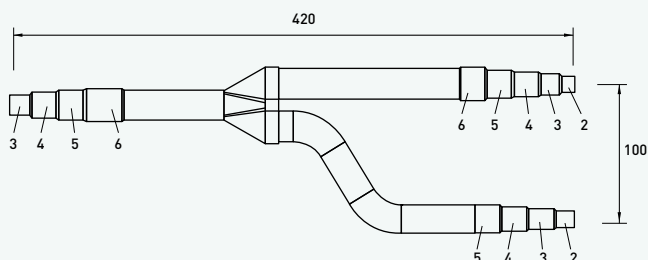

Flüssigkeitsleitung

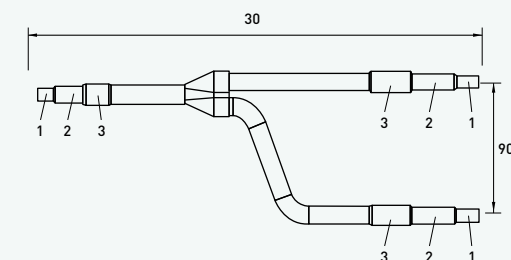

Einheit: mm

**4. CZ-P680BK2BM:** Für Innengeräte (Leistung nach Abzweig von 22,4 bis 68,0 kW)

Sauggasleitung

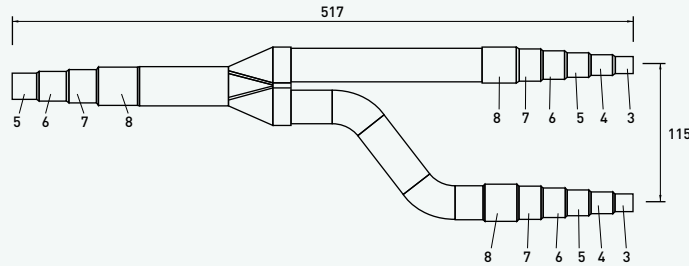

Flüssigkeitsleitung

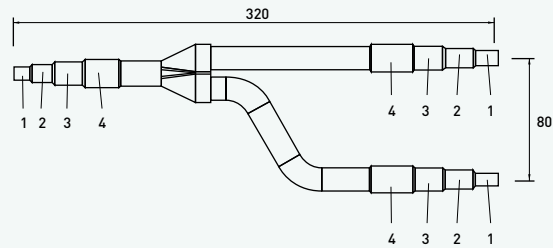

Einheit: mm

**5. CZ-P1350BK2BM:** Für Innengeräte (Leistung nach Abzweig von 68,0 bis 168,0 kW)

Sauggasleitung

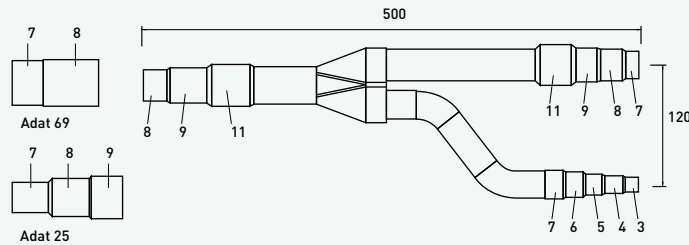

Flüssigkeitsleitung

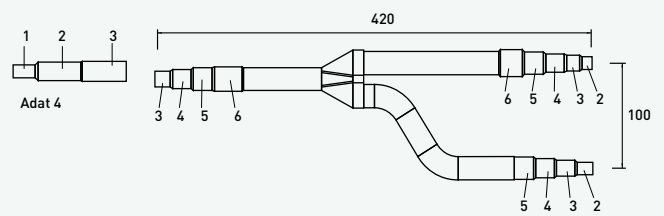

Einheit: mm

Durchmesser	Durchmesser	Durchmesser	Durchmesser
1	6,35 mm (1/4")	6	22,40 mm (7/8")
2	9,52 mm (3/8")	7	25,40 mm (1")
3	12,70 mm (1/2")	8	28,57 mm (1 1/8")
4	15,88 mm (5/8")	9	31,75 mm (1 1/4")
5	19,05 mm (3/4")	10	34,92 mm (1 3/8")
		11	38,10 mm (1 1/2")
		12	41,28 mm (1 5/8")
		13	44,45 mm (1 3/4")
		14	50,80 mm (2")

**Verteilersatz für 2-Leiter-Systeme ECOi EX ME2**

**CZ-P4HP4C2BM:** Verteilersatz für 2-Leiter-Systeme

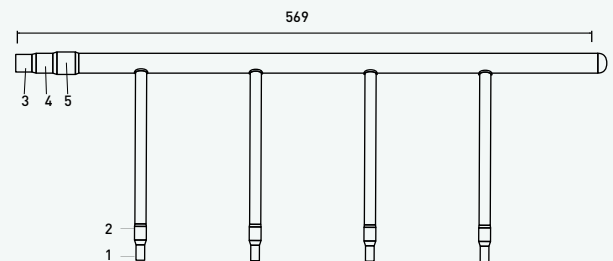
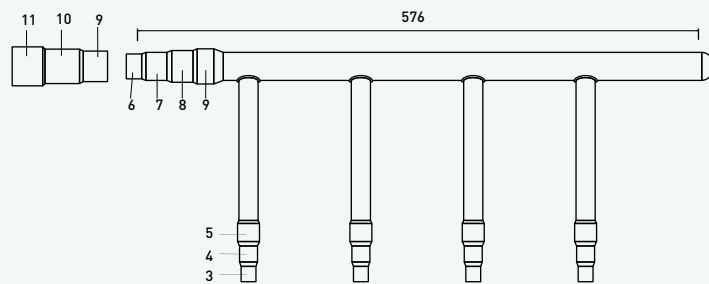

Durchmesser	Durchmesser	Durchmesser	Durchmesser
1	6,35 mm (1/4")	5	19,05 mm (3/4")
2	9,52 mm (3/8")	6	22,40 mm (7/8")
3	12,70 mm (1/2")	7	25,40 mm (1")
4	15,88 mm (5/8")	8	28,57 mm (1 1/8")
		9	31,75 mm (1 1/4")
		10	34,92 mm (1 3/8")
		11	38,10 mm (1 1/2")

# Abzweige und Verteiler für 3-Leiter-Systeme ECOi EX MF3

## Optionale Abzweigsätze für 3-Leiter-Systeme ECOi EX MF3

Die Installationsanweisungen finden Sie in der Installationsanleitung, die zum Lieferumfang des jeweiligen Abzweigsatzes gehört.

\* Falls die Gesamtleistung der angeschlossenen Innengeräte die Gesamtleistung der Außengeräte übersteigt, ist die Hauptleitung entsprechend der Gesamtleistung der Außengeräte zu dimensionieren.

Modell	Kühlleistung hinter Abzweig	Anmerkungen
<b>1. CZ-P680PJ2BM</b>	Max. 68,0 kW	Für Außengeräte
<b>2. CZ-P1350PJ2BM</b>	Von 68,0 bis 135,0 kW	Für Außengeräte
<b>3. CZ-P224BH2BM</b>	Max. 22,4 kW	Für Innengeräte
<b>4. CZ-P680BH2BM</b>	Von 22,4 bis 68,0 kW	Für Innengeräte
<b>5. CZ-P1350BH2BM</b>	Von 68,0 bis 135,0 kW	Für Innengeräte

## Abzweigsätze für 3-Leiter-Systeme ECOi EX MF3

### 1. CZ-P680PJ2BM

Für Außengeräte (Leistung nach Abzweig max. 68,0 kW)

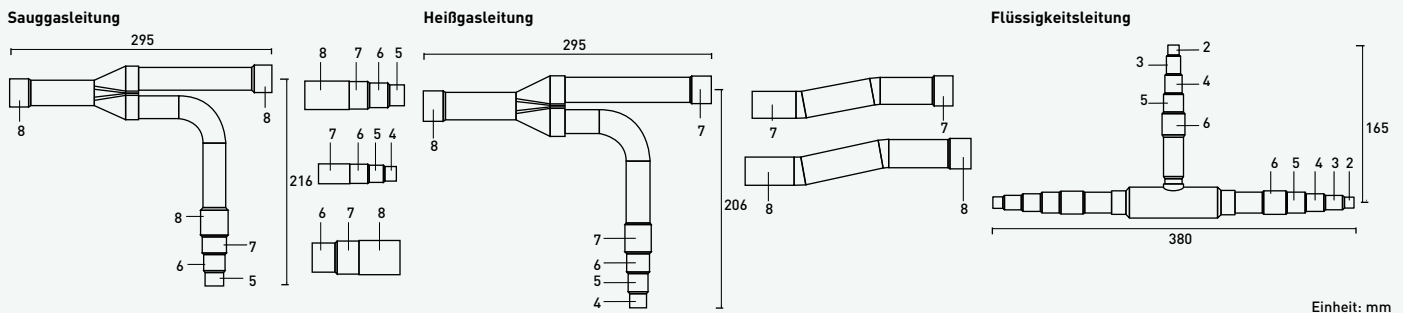

### 2. CZ-P1350PJ2BM

Für Außengeräte (Leistung nach Abzweig von 68,0 bis 135,0 kW)

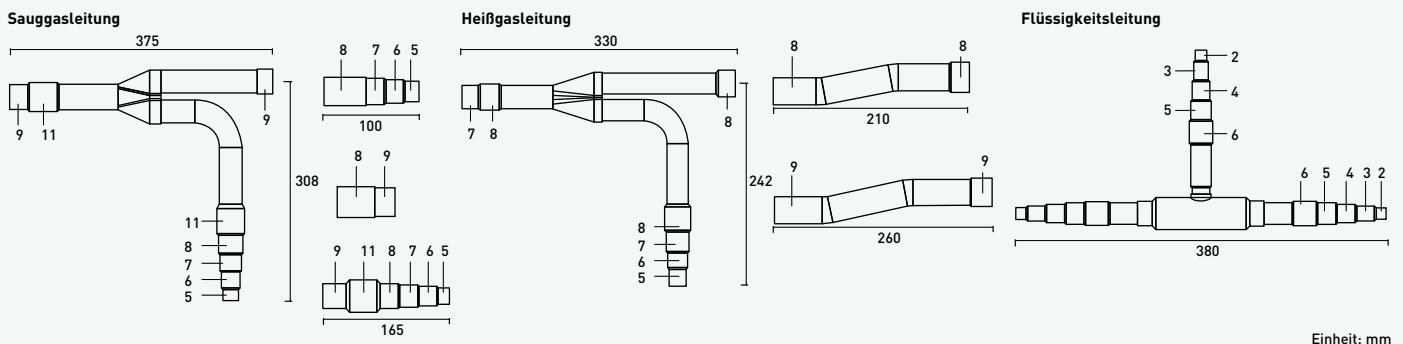

### 3. CZ-P224BH2BM

Für Innengeräte (Leistung nach Abzweig max. 22,4 kW)

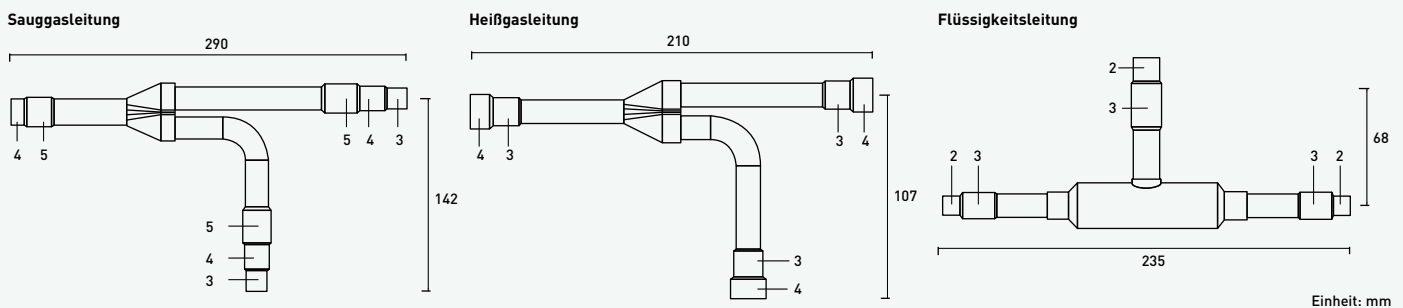

#### 4. CZ-P680BH2BM

Für Innengeräte (Leistung nach Abzweig von 22,4 bis 68,0 kW)

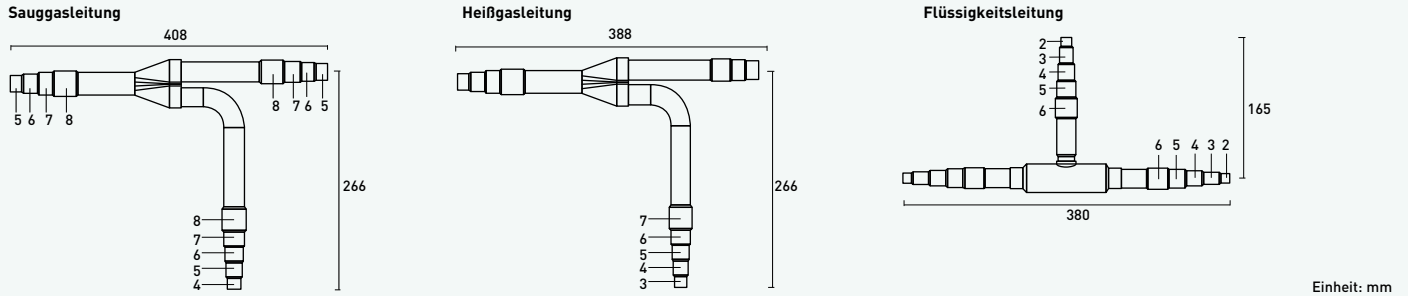

#### 5. CZ-P1350BH2BM

Für Innengeräte (Leistung nach Abzweig von 68,0 bis 135,0 kW)

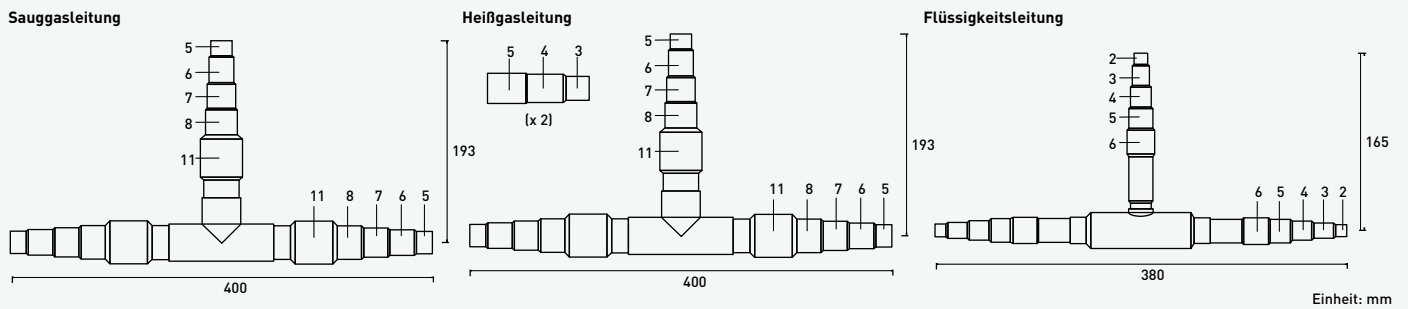

##### Innendurchmesser der Anschlüsse der jeweiligen Rohrleitungsteile

Teilstück		Teil 1	Teil 2	Teil 3	Teil 4	Teil 5	Teil 6	Teil 7	Teil 8	Teil 9	Teil 10	Teil 11	Teil 12	Teil 13	Teil 14
Abmessungen	mm	6,35	9,52	12,70	15,88	19,05	22,40	25,40	28,57	31,75	34,92	38,10	41,28	44,45	50,80
	Zoll	1/4	3/8	1/2	5/8	3/4	7/8	1	1 1/8	1 1/4	1 3/8	1 1/2	1 5/8	1 3/4	2

#### Verteilersätze für 3-Leiter-Systeme ECOi EX MF3

##### CZ-P4HP3C2BM

Verteilersatz für 3-Leiter-Systeme

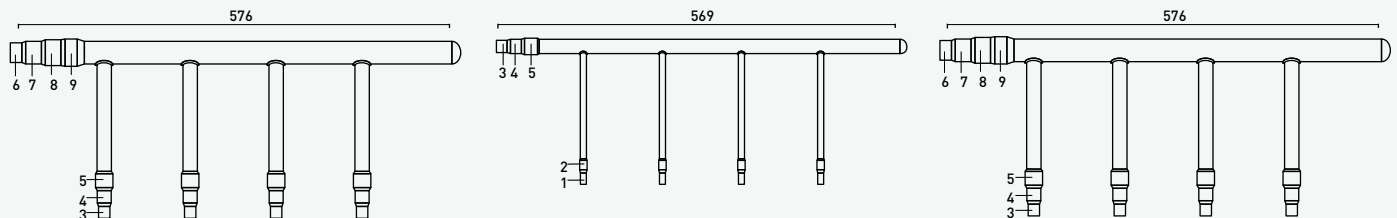

##### Innendurchmesser der Anschlüsse der jeweiligen Rohrleitungsteile

Teilstück		Teil 1	Teil 2	Teil 3	Teil 4	Teil 5	Teil 6	Teil 7	Teil 8	Teil 9	Teil 10	Teil 11
Abmessungen	mm	6,35	9,52	12,70	15,88	19,05	22,40	25,40	28,57	31,75	34,92	38,10
	mm	1/4	3/8	1/2	5/8	3/4	7/8	1	1 1/8	1 1/4"	1 3/8	1 1/2



# Luftbehandlungssysteme von Panasonic

Lösungen für Lüftungseinheiten von Panasonic: energiesparend und leicht integrierbar.

DX-Kits für den Anschluss von Fremdverdampfern	→ 126
DX-Kits für PACi NX und PACi	→ 127
DX-Kit für ECOi und ECO G	→ 127
Lüftungseinheit mit Wärme- und Feuchterückgewinnung	→ 128
Türluftschleier	→ 130
Türluftschleier für PACi-Systeme	→ 132
Türluftschleier für VRF-Systeme	→ 133

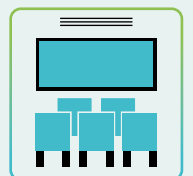
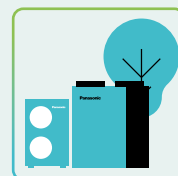
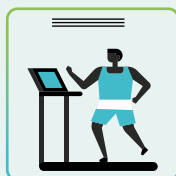
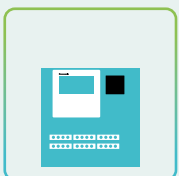

# DX-Kits für den Anschluss von Fremdverdampfern

Direktverdampferkits für den Anschluss von RLT-Anlagen an PACi- und VRF-Außengeräte

Als Anwendungsbereich kommen z. B. RLT-Anlagen für Hotels, Büroräume, Server-Räume oder größere Gebäude in Frage.



PAW-280PAH3M-1



PAW-160MAH2(M/L) // PAW-280MAH2(M/L)  
PAW-560MAH2(M/L)

## 1 DX-Kit für den Anschluss von Fremdverdampfern (3,6 bis 14,0 kW) an PACi NX

Integrierte CONEX-Kabelfernbedienung mit Bluetooth®-Funktion (CZ-RTC6BL) ermöglicht eine einfache Konfiguration über eine Bluetooth®-Verbindung.

## 2 DX-Kit für den Anschluss von Fremdverdampfern an ECOi und ECO G

### 3 DX-Kit-Ausführungen: Komplett-Version, Standard-Version (M) und Light-Version (L)

Modellbezeichnung	IP 65	Leistungssteuerung mit 0-10-V-Signal <sup>4</sup>	Außentemperaturgeführte Regelung, Vermeidung von Zugscheinungen
PACi und PACi NX <sup>2</sup> PAW-280PAH3M-1	ja	ja	nein
PAW-160MAH2 / PAW-280MAH2 / PAW-560MAH2	ja	ja	ja
ECOi und ECO G <sup>3</sup> PAW-160MAH2M / PAW-280MAH2M / PAW-560MAH2M	ja	ja	nein
PAW-160MAH2L / PAW-280MAH2L / PAW-560MAH2L	ja	nein	nein

2) PAH3M-1 mit PACi NX und PACi kompatibel, PAH2(L) nicht mit PACi NX kompatibel; ausführliche Informationen im DX-Kit-Handbuch. 3) Ausführliche Informationen zu Kompatibilität und Kombinationsmöglichkeiten im DX-Kit-Handbuch. 4) mit CZ-CAPBC2



PAW-280PAH3M-1



PAW-160MAH2(M/L) // PAW-280MAH2(M/L)  
PAW-560MAH2(M/L)

**DX-Kit für den Anschluss von Fremdverdampfern (3,6 bis 25,0 kW) an PACi NX und PACi**

			3,6 kW	5,0 kW	6,0 kW	7,5 kW	10,0 kW	12,5 kW	14,0 kW	20,0 kW	25,0 kW
Modell			PAW-280PAH3M-1	280PAH3M-1	280PAH3M-1	280PAH3M-1	280PAH3M-1	280PAH3M-1	280PAH3M-1	280PAH3M-1	280PAH3M-1
Nennkühlleistung		kW	3,6	5,0	6,0	7,1	10,0	12,5	14,0	19,5	23,2
Nennheizleistung		kW	4,0	5,6	7,0	8,0	11,2	14,0	16,0	22,4	28,0
Luftmenge	min. / max.	m³/h	540/870	630/990	780/1.320	780/1.320	900/2.160	1.140/2.280	1.200/2.400	2.160/4.320	2.280/5.040
Abmessungen	H x B x T	mm	500 x 400 x 150	500 x 400 x 150	500 x 400 x 150	500 x 400 x 150	500 x 400 x 150	500 x 400 x 150	500 x 400 x 150	500 x 400 x 150	500 x 400 x 150
Nettogewicht		kg	11,5	11,5	11,5	11,5	11,5	11,5	11,5	11,5	11,5
Leitungslänge (min./max.)	Standard	m	3/15	3/20	3/40	3/40	5/50	5/50	5/50	—	—
	Elite	m	3/40	3/40	3/40	5/50	5/85	5/85	5/85	5/90	5/60
Höhenunterschied IG/AG (max.)		m	30	30	30	30	30	30	30	30	30
Leitungsanschlüsse	Flüssigkeitsl.	mm (Zoll)	6,35(1/4)	6,35(1/4)	9,52(3/8)	9,52(3/8)	9,52(3/8)	9,52(3/8)	9,52(3/8)	9,52(3/8)	12,70(1/2)
	Sauggasleitung	mm (Zoll)	12,70(1/2)	12,70(1/2)	15,88(5/8)	15,88(5/8)	15,88(5/8)	15,88(5/8)	15,88(5/8)	25,40(1)	25,40(1)
Anströmtemperatur am Verdampfer	Kühlen (min./max.)	°C TK	18/32	18/32	18/32	18/32	18/32	18/32	18/32	18/32	18/32
	Kühlen (min./max.)	°C FK	14/25	14/25	14/25	14/25	14/25	14/25	14/25	—	—
	Heizen (min./max.)	°C	16/30	16/30	16/30	16/30	16/30	16/30	16/30	16/30	16/30
Außentemperaturbereich (PACi Standard)	Kühlen (min./max.)	°C	-10/+43	-10/+43	-10/+43	-10/+43	-10/+43	-10/+43	-10/+43	-10/+43	-10/+43
	Heizen (min./max.)	°C	-15/+24	-15/+24	-15/+24	-15/+24	-15/+24	-15/+24	-15/+24	-15/+24	-15/+24
Außentemperaturbereich (PACi Elite)	Kühlen (min./max.)	°C	-15/+46	-15/+46	-15/+46	-15/+46	-20/+48	-20/+48	-20/+48	-20/+48	-20/+48
	Heizen (min./max.)	°C	-20/+24	-20/+24	-20/+24	-20/+24	-20/+24	-20/+24	-20/+24	-20/+24	-20/+24
<b>PAW-280PAH3M-1 (Standard)</b>		<b>Bestell-Nr.</b>	<b>758.1907</b>	<b>758.1907</b>	<b>758.1907</b>	<b>758.1907</b>	<b>758.1907</b>	<b>758.1907</b>	<b>758.1907</b>	<b>758.1907</b>	<b>758.1907</b>

**DX-Kit für den Anschluss von Fremdverdampfern (16,0 bis 56,0 kW) an ECOi und ECO G**

			5 PS	10 PS	20 PS	30 PS	40 PS	50 PS	60 PS
Modell			PAW-160MAH2(L/M)	280MAH2(L/M)	560MAH2(L/M)	280MAH2(L/M) + 560MAH2(L/M)	560MAH2(L/M) + 560MAH2(L/M)	560MAH2(L/M) + 560MAH2(L/M) + 280MAH2(L/M)	560MAH2(L/M) + 560MAH2(L/M) + 560MAH2(L/M)
Nennkühlleistung		kW	14,0	28,0	56,0	84,0	112,0	140,0	168,0
Nennheizleistung		kW	16,0	31,5	63,0	95,0	127,0	155,0	189,0
Luftmenge	Kühlen (min./max.)	m³/h	2.598/1.140	4.998/3.498	10.002/7.002	15.000/10.500	19.998/13.998	24.996/17.496	30.000/21.000
Beipassfaktor (empfohlen)			0,9	0,9	0,9	0,9	0,9	0,9	0,9
Abmessungen	H x B x T	mm	278 x 278 x 180	278 x 278 x 180	278 x 278 x 180	278 x 278 x 180	278 x 278 x 180	278 x 278 x 180	278 x 278 x 180
Nettogewicht		kg	3,2	6,3	6,3	6,3	6,3	6,3	6,3
Leitungslänge (min./max.)		m	10/100	10/100	10/100	10/100	10/100	10/100	10/100
Höhenunterschied IG/AG (max.)		m	10	10	10	10	10	10	10
Leitungsanschlüsse	Flüssigkeitsleitung	mm (Zoll)	9,52(3/8)	9,52(3/8)	15,88(5/8)	19,05(3/4)	19,05(3/4)	19,05(3/4)	19,05(3/4)
	Sauggasleitung	mm (Zoll)	15,88(5/8)	22,22(7/8)	28,58(1 1/8)	31,75(1 1/4)	38,15(1 1/2)	38,15(1 1/2)	38,15(1 1/2)
Anströmtemperatur am Verdampfer	Kühlen (min./max.)	°C TK	+18/+32	+18/+32	+18/+32	+18/+32	+18/+32	+18/+32	+18/+32
	Kühlen (min./max.)	°C FK	+13/+23	+13/+23	+13/+23	+13/+23	+13/+23	+13/+23	+13/+23
	Heizen (min./max.)	°C	+16/+30	+16/+30	+16/+30	+16/+30	+16/+30	+16/+30	+16/+30
Außentemperaturbereich	Kühlen (min./max.)	°C	-10/+43	-10/+43	-10/+43	-10/+43	-10/+43	-10/+43	-10/+43
	Heizen (min./max.)	°C	-20/+15	-20/+15	-20/+15	-20/+15	-20/+15	-20/+15	-20/+15
<b>MAH2 (Komplett)</b>		<b>Bestell-Nr.</b>	<b>758.1745</b>	<b>758.1746</b>	<b>758.1747</b>	<b>758.1746 + 758.1747</b>	<b>758.1747 + 758.1747</b>	<b>758.1747 + 758.1747 + 758.1746</b>	<b>758.1747 + 758.1747 + 758.1747</b>
<b>MAH2M (Standard)</b>		<b>Bestell-Nr.</b>	<b>758.1826</b>	<b>758.1827</b>	<b>758.1828</b>	<b>758.1827 + 758.1828</b>	<b>758.1828 + 758.1828</b>	<b>758.1828 + 758.1828 + 758.1827</b>	<b>758.1828 + 758.1828 + 758.1828</b>
<b>MAH2L (Light)</b>		<b>Bestell-Nr.</b>	<b>758.1524</b>	<b>758.1525</b>	<b>758.1526</b>	<b>758.1525 + 758.1526</b>	<b>758.1526 + 758.1526</b>	<b>758.1526 + 758.1526 + 758.1525</b>	<b>758.1526 + 758.1526 + 758.1526</b>

[1] Gesamtpreis ergibt sich aus der Summe der Einzelmodelle

Systemkombinationen der DX-Anschlusskits

ECOi	Leistung [kW (PS)]	Außengerätekombination	DX-Kit-Kombination
	16 kW (5 PS)	alle ECOi-Außengeräte	PAW-160MAH2(M/L) <sup>1)</sup>
	28 kW (10 PS)	U-10ME2E8	PAW-280MAH2(M/L) <sup>2)</sup>
	56 kW (20 PS)	U-20ME2E8	PAW-560MAH2(M/L) <sup>3)</sup>
	84 kW (30 PS)	U-16ME2E8 + U-14ME2E8	PAW-560MAH2(M/L) + PAW-280MAH2(M/L)
	112 kW (40 PS)	U-20ME2E8 + U-20ME2E8	PAW-560MAH2(M/L) + PAW-560MAH2(M/L)
	140 kW (50 PS)	U-18ME2E8 + U-16ME2E8 + U-16ME2E8	PAW-560MAH2(M/L) + PAW-560MAH2(M/L) + PAW-280MAH2(M/L)
	168 kW (60 PS)	U-20ME2E8 + U-20ME2E8 + U-20ME2E8	PAW-560MAH2(M/L) + PAW-560MAH2(M/L) + PAW-560MAH2(M/L)
ECO G	56 kW (20 PS)	U-20GE3E5	PAW-560MAH2(M/L) <sup>4)</sup>

1) Kombination mit Standard-Innengeräten im selben System möglich (1 x RAP-Ventil CZ-P160RVK2 vorsehen). Kombination mit Zweileiter- und Dreileiter-Systemen möglich.

2) Kombination mit Standard-Innengeräten im selben System möglich (2 x RAP-Ventil CZ-P160RVK2 vorsehen). Keine Kombination mit Dreileiter-Systemen möglich.

3) Keine Kombination mit Standard-Innengeräten und mit Dreileiter-Systemen möglich.

4) Nur Kombinationen mit Zweileitersystemen möglich. Keine Kombination mit Standard-Innengeräten und mit Dreileiter-Systemen möglich.

# Lüftungseinheit mit Wärme- und Feuchterückgewinnung

Der Einsatz von Gegenstrom-Lüftungseinheiten erhöht den Komfort und ermöglicht eine erhebliche Senkung des Energieverbrauchs.



**Dank effizienter Energierückgewinnung können die zu installierenden Leistungen für die Klimatisierung verringert und die benötigte Energie um bis zu 20 % gesenkt werden, was eine erhebliche Senkung der Betriebskosten zur Folge hat.**

Das Gegenstrom-Enthalpie-Wärmeübertragerelement ermöglicht einen geringen Energieverbrauch und niedrigen Schallpegel sowie ein geringes Gewicht und äußerst kompakte Abmessungen des Geräts.

- Erhebliche Energieeinsparungen durch Verwendung des hocheffizienten Gegenstrom-Enthalpie-Wärmeübertragerelements.
- Das Gegenstrom-Enthalpie-Wärmeübertragerelement verringert sowohl den Schallpegel als auch das Gewicht, das Gerät wird kompakter.
- Die Wartung erfolgt über eine einzige Inspektionsöffnung.
- Einfache Installation durch gerade geführten Luftein- und -austritt.

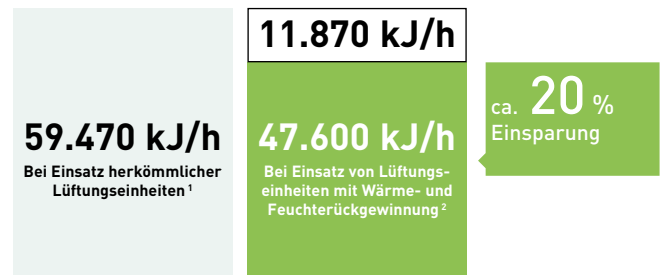

1) Zwei Geräte des Typs FY-27FPK7. 2) Nur ein Gerät des Typs FY-500ZY8.

## Energieeffizient und umweltfreundlich

Der Einsatz von Gegenstrom-Lüftungseinheiten mit Wärme- und Feuchterückgewinnung ermöglicht eine erhebliche Senkung des Energieverbrauchs. Die für die Klimatisierung zu installierenden Leistungen können verringert werden, und die benötigte Energie kann um bis zu 20 % gesenkt werden, so dass auch die Betriebskosten niedriger ausfallen.

## Vergleich älterer mit neuen Wärmeübertragerelementen

Bei Kreuzstrom-Wärmeübertragern wird der Luftstrom gerade durch das Wärmeübertragerelement geführt. Bei Gegenstrom-Wärmeübertragern hingegen verbleibt die Luft länger im Gerät und legt dabei eine größere Strecke zurück. Das Ergebnis ist eine konstante Energierückgewinnung.

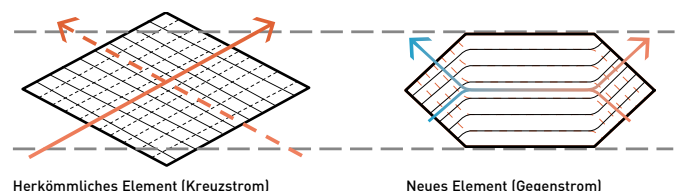

Herkömmliches Element (Kreuzstrom)

Neues Element (Gegenstrom)

## Mehr Komfort

### Leiser Betrieb

Die Geräte erzeugen im Betrieb einen niedrigen Schallpegel und sind somit äußerst geräuscharm. Alle Modelle mit einer Luftmenge unter 500 m<sup>3</sup>/h haben bei mittlerer Leistungsstufe einen Schalldruckpegel von weniger als 32 dB(A), und auch das größte Gerät mit 1.000 m<sup>3</sup>/h weist in der mittleren Stufe einen Pegel von nur 37,5 dB(A) auf.

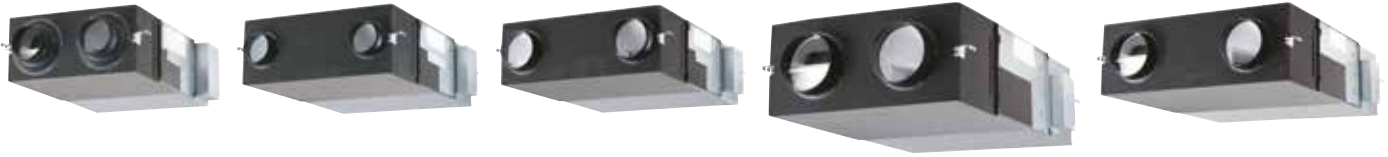

Nennluftmenge		250 m³/h			350 m³/h			500 m³/h			800 m³/h			1.000 m³/h		
Modell		FY-250ZDY8R			FY-350ZDY8R			FY-500ZDY8R			FY-800ZDY8R			FY-01KZDY8R		
Spannungsversorgung		220 / 240 V, 50 Hz														
		s. hoch	hoch	niedrig	s. hoch	hoch	niedrig	s. hoch	hoch	niedrig	s. hoch	hoch	niedrig	s. hoch	hoch	niedrig
Leistungsaufnahme	W	112,0/ 128,0	108,0/ 123,0	87,0/ 96,0	182,0/ 190,0	178,0/ 185,0	175,0/ 168,0	263,0/ 289,0	204,0/ 225,0	165,0/ 185,0	387,0/ 418,0	360,0/ 378,0	293,0/ 295,0	437,0/ 464,0	416,0/ 432,0	301,0/ 311,0
Luftmenge	m³/h	250	250	190	350	350	240	500	500	440	800	800	630	1.000	1.000	700
Externe statische Pressung	Pa	105	95	45	140	60	45	120	60	35	140	110	55	105	80	75
Schallleistungs- pegel	Energie-Rück- gewinnungsbetrieb	30,0/ 31,5	29,5/ 30,5	23,5/ 26,5	32,5/ 33,0	30,5/ 31,0	22,5/ 25,5	36,5/ 37,5	34,5/ 35,5	31,0/ 32,5	37,0/ 37,5	36,5/ 37,0	33,5/ 34,5	37,5/ 38,5	37,0/ 37,5	33,5/ 34,5
	Normalbetrieb	30,0/ 31,5	29,5/ 30,5	23,5/ 26,5	32,5/ 33,0	30,5/ 31,0	22,5/ 25,5	37,5/ 38,5	37,0/ 38,0	31,0/ 32,5	37,0/ 37,5	36,5/ 37,0	33,5/ 34,5	39,5/ 40,5	39,0/ 39,5	35,5/ 36,5
Rückwärmzahl	Energie-Rück- gewinnungsbetrieb	75	75	77	75	75	78	75	75	76	75	75	76	75	75	79
	Normalbetrieb	—	—	—	—	—	—	—	—	—	—	—	—	—	—	—
Abmessungen	H x B x T	270 x 882 x 599			317 x 1.050 x 804			317 x 1.090 x 904			388 x 1.322 x 884			388 x 1322 x 1134		
Nettogewicht	kg	29			49			57			71			83		
Bestell-Nr.		758.2555			758.2556			758.2557			758.2558			758.2559		

Hinweise: Leistungsaufnahme, Betriebsstrom und Wirkungsgrade basieren auf den angegebenen Luftmengen. Die Schallpegelangaben wurden in einem schalltoten Raum gemessen, und zwar in 1,5 m Entfernung unter der Gerätemitte. Die Rückwärmzahl entspricht dem Durchschnittswert von Kühl- und Heizbetrieb.

## Vorteile

### Energieeffizient und umweltfreundlich

- Bis zu 20 % Energieeinsparung
- Bis zu 77-prozentige Rückgewinnung der Abluftwärme

### Komfort

- Geringerer Reinigungsaufwand aufgrund des revolutionären Aufbaus des Wärmeübertragers (empfohlenes Reinigungsintervall: 6 Monate)
- Ideal für fensterlose Innenräume

### Einfache Wartung und Montage

- Auswahl unter 5 verschiedenen Baugrößen
- Geringe Einbauhöhe (270 bzw. 388 mm)
- Seitliche Reinigungsöffnung für die Inspektion von Filtern, Motoren und anderen Einbauteilen
- Gerät um 180° gedreht einbaubar, so dass für 2 Geräte nur eine Inspektionsöffnung benötigt wird
- Einfache Anbindung an VRF- und PACi-Klimageräte
- Einbau in Zwischendecken
- Spannungsversorgung mit 230 V
- Hohe externe statische Pressung

## Produkthighlights

- Energieersparnis bis 20 %
- Gegenstrom-Wärmeübertrager für einen erhöhten Wirkungsgrad
- Langlebiger Wärmeübertragerkern
- Einfach zu installieren, kompakte Bauweise
- Einfache Anbindung an Klimageräte
- Leise Geräte

## Intuitiv bedienbare Kabelfernbedienung

- im Lieferumfang enthalten
- kompaktes Gehäuse mit flachem Display
- Anzeige für Filterreinigung und -wechsel (Anzeige der Filterstandzeit (1/2/3/4 Monate))
- kompakte Größe (B x H x T): 116 x 120 x 40 mm



## Türluftschleier

Die Türluftschleier von Panasonic arbeiten besonders leise und effizient. Sie bilden eine effektive Luftbarriere, die verhindert, dass die Luft aus einem geheizten oder klimatisierten Ladenlokal durch die geöffnete Eingangstür entweicht.



## Türluftschleier mit Direktverdampfung

Mithilfe der Türluftschleier wird der Energieverlust des Gebäudes minimiert, während die Einzelhandelsgeschäfte weiterhin mit geöffneten Türen um ihre Kunden werben können. Die Türluftschleier können mit VRF- oder PACi-Systemen von Panasonic eingesetzt werden.



**FRICO**

### Hocheffiziente Lösung

Die ausgeblasene Luft wird so geführt, dass sie sich nur wenig mit der umgebenden Luft vermischt. Daraus ergeben sich als besondere Vorteile ein gleichmäßig geführter Luftstrahl mit größerer Wurfweite, eine wesentlich optimierte Abschirmleistung und eine längere Luftführung und damit stabilere Luftwerte.

Die Türluftschleier sind in unterschiedlichen Breiten zwischen 1 und 2,5 m lieferbar. HS-Modelle sind in Montagehöhen bis 3,0 m einsetzbar, LS-Modelle bis 2,7 m. Die Deflektoren am Luftauslass können je nach Innenraum- und Montageanforderungen in 5 unterschiedlichen Positionen ausgerichtet werden und der Luftfilter ist ohne jedes Werkzeug leicht zugänglich.

- Der EC-Ventilatormotor der hocheffizienten Geräte sorgt für eine Senkung der Betriebskosten um 40 % gegenüber einem herkömmlichen AC-Ventilatormotor.
- Einfache Reinigung und Wartung.
- Anschluss an VRF- oder PACi-Systeme von Panasonic.
- Integrierter Kondensatablauf für den Kühlbetrieb.
- Steuerung über das Internet mit Bedienungssystemen von Panasonic (optional).

### Heizleistungsvergleich: Elektrischer Türluftschleier / Panasonic Türluftschleier

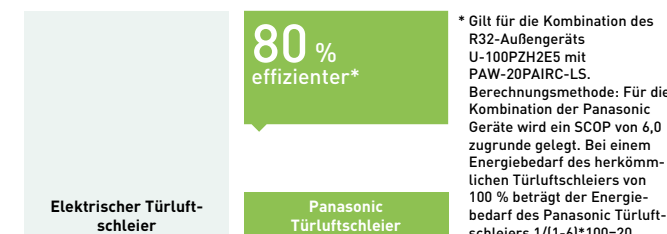

Die HS- oder LS-Modelle können optimal mit VRF- oder PACi-Systemen kombiniert werden und sind leicht zu montieren. Beide Ausführungen sind mit einem EC-Ventilatormotor (elektronisch kommutiert) ausgestattet, der Laufruhe und Energieeffizienz gewährleistet. So sorgt er für eine Senkung der Betriebskosten um 40 % gegenüber einem herkömmlichen AC-Ventilatormotor. Da viele Türluftschleier mindestens 12 Stunden pro Tag in Betrieb sind, kann dies zu erheblichen Kosteneinsparungen führen.

### Optimierte Luftstromgeschwindigkeit

1. Ohne Türluftschleier – Energieverluste
2. Zu geringe Luftstromgeschwindigkeit – Türluftschleier ist nicht effektiv

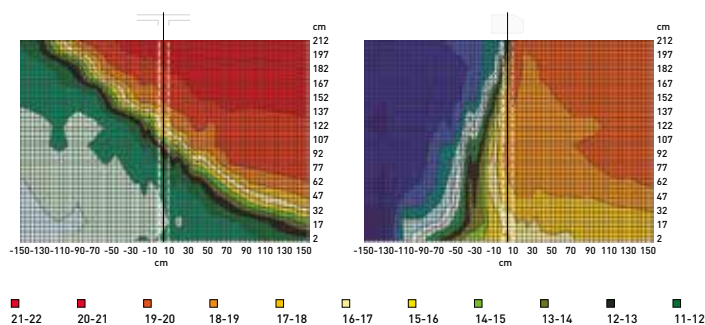

#### Ohne Türluftschleier.

Warme Luft dringt ungehindert in den Kühlraum ein, die Kühlraumtemperatur wird zu hoch.

#### Mit Türluftschleier, aber falschem Ausblaswinkel.

Bei zu steilem Ausblaswinkel wird die warme Luft in den Kühlraum eingeblasen.

3. Frico-Türluftschleier mit Panasonic VRF-System – optimaler Effekt
4. Zu hohe Luftstromgeschwindigkeit – Turbulenzen und Energieverluste: Türluftschleier ist nicht effektiv

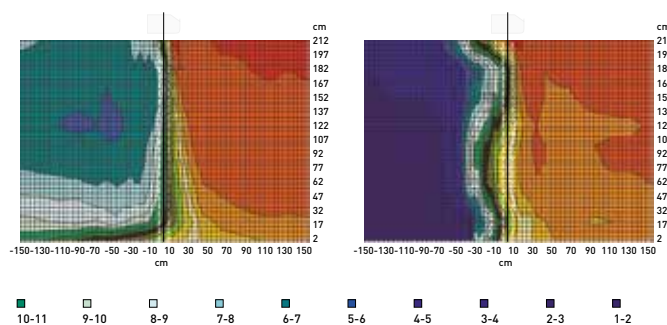

#### Mit Türluftschleier, aber zu hoher Luftstromgeschwindigkeit.

Dies führt zu Turbulenzen und Energieverlusten durch ineffektive Abschirmung der Türöffnung, die Kühlraumtemperatur wird zu hoch.

#### Mit Türluftschleier und optimaler Anpassung.

Nur mit optimal eingestelltem Türluftschleier wird eine effektive Luftbarriere gegen den Energieverlust erreicht.

### Intelligente Funktionsweise

Die Türluftschleier nutzen eine intelligente Kombination aus Luftstrom- und Heiz-/Kühltechnologie, um eine effektive Luftbarriere zwischen Innen- und Außenklima zu schaffen, die optimalen Komfort und höchste Energieeffizienz gewährleistet. Konstruktion und Installation sowie die richtigen Höhen- und Temperatureinstellungen sind die Voraussetzungen für eine optimale Leistung. Unsere Türluftschleier sind speziell für den Bedarf von Einzelhandel, Großhandel und Industrie ausgelegt.

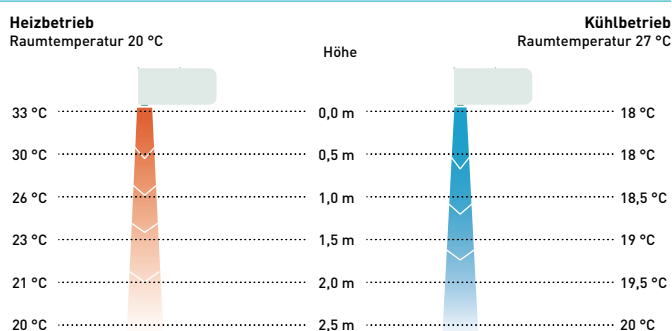

## Türluftschleier mit Direktverdampfung für den Anschluss an PACi-Systeme

**Komfort:** Einfache Luftlenkung durch manuell verstellbaren Deflektor

**Anwenderfreundlicher Regler:** Luftmengeneinstellung (hoch/niedrig) am Gerät selbst

**Einfache Wartung und Montage:** Einfache Montage // Kompakte Bauform für eine problemlose Installation // Einfache Reinigung des Gitters ohne das Gerät zu öffnen



Außengeräteleistung			7,1 kW	10,0 kW	14,0 kW	20,0 kW	
<b>LS-Modell (max. Montagehöhe: 2,7 m)</b>			<b>PAW-10PAIRC-LS-1</b>	<b>PAW-15PAIRC-LS-1</b>	<b>PAW-20PAIRC-LS-1</b>	<b>PAW-25PAIRC-LS-1</b>	
Kühlleistung <sup>1</sup>	max.	kW	6,1	9,7	13,0	17,0	
Heizleistung <sup>2</sup>	max.	kW	7,9	12,0	15,0	19,0	
Luftmenge	hoch	m <sup>3</sup> /h	1.800	2.700	3.600	4.500	
Wärmeübertrager	Volumen	l	1,67	2,85	3,94	5,03	
Leistungsaufnahme Ventilator	230 V / 1 Ph / 50 Hz	kW	0,30	0,50	0,60	0,80	
Betriebsstrom	230 V / 1 Ph / 50 Hz	A	2,10	3,10	4,10	5,10	
Schalldruckpegel <sup>3</sup>	max.	dB(A)	65	66	67	69	
<b>HS-Modell (max. Montagehöhe: 3,0 m)</b>			<b>PAW-10PAIRC-HS-1</b>	<b>PAW-15PAIRC-HS-1</b>	<b>PAW-20PAIRC-HS-1</b>	<b>PAW-25PAIRC-HS-1</b>	
Kühlleistung <sup>1</sup>	max.	kW	9,1	13,0	19,5	23,7	
Heizleistung <sup>2</sup>	max.	kW	11,8	15,8	23,6	27,6	
Luftmenge	hoch	m <sup>3</sup> /h	2.700	3.600	5.400	6.300	
Wärmeübertrager	Volumen	l	1,67	2,85	3,94	5,12	
Leistungsaufnahme Ventilator	230 V / 1 Ph / 50 Hz	kW	0,75	1,00	1,50	1,75	
Betriebsstrom	230 V / 1 Ph / 50 Hz	A	4,10	5,50	8,20	9,60	
Schalldruckpegel <sup>3</sup>	max.	dB(A)	66	67	68	68	
<b>Für LS- und HS-Modelle geltende Daten</b>							
Abmessungen <sup>4</sup>	H x B x T	mm	260(+140)x1.000x460	260(+140)x1.500x460	260(+140)x2.000x460	260(+140)x2.500x460	
Nettogewicht	LS-Modell (max. Montagehöhe: 2,7 m)	kg	50	65	80	95	
	HS-Modell (max. Montagehöhe: 3,0 m)	kg	55	65	85	110	
Ventilatorart			EC	EC	EC	EC	
Leitungsdurchmesser	Flüssig / Sauggas	mm (Zoll)	9,52 (3/8) / 15,88 (5/8)	9,52 (3/8) / 19,05 (3/4)	9,52 (3/8) / 22,22 (7/8)	9,52 (3/8) / 22,22 (7/8)	
Luftstrombreite		m	1,0	1,5	2,0	2,5	
Kältemittel			R32	R32	R32	R32	
<b>LS-Modell (max. Montagehöhe: 2,7 m)</b>			<b>Bestell-Nr.</b>	<b>758.2458</b>	<b>758.2460</b>	<b>758.2462</b>	<b>758.2464</b>
<b>HS-Modell (max. Montagehöhe: 3,0 m)</b>			<b>Bestell-Nr.</b>	<b>758.2457</b>	<b>758.2459</b>	<b>758.2461</b>	<b>758.2463</b>

1) Kühlleistung des Direktverdampfers, Luftein-/austrittstemperatur +27/+18 °C, R32 und R410A. 2) Heizleistung des Verflüssigers, Luftein-/austrittstemperatur +20/+33 °C, R32 und R410A. Bei niedrigeren Außentemperaturen kann ein Außengerät mit höherer Leistung erforderlich sein. 3) Messposition: 5,0 m Entfernung, Richtungsfaktor 2, Hüllfläche 200 m<sup>2</sup>. 4) Bei Installation des Anschlusskastens auf der Oberseite sind zur Höhe 140 mm hinzuaddieren.

### Produkthighlights

- Bis zu 40 % Energieeinsparung durch EC-Ventilortechnologie: höhere Energieeffizienz als herkömmliche AC-Ventilatoren, Sanftanlauf, längere Motorbetriebszeiten
- 4 Türluftschleierbreiten: 1,0, 1,5, 2,0 und 2,5 m
- Montagehöhe bis 3,0 m (HS) bzw. 2,7 m (LS)
- Ausrichtung der Deflektoren in 5 unterschiedlichen Positionen je nach Innenraum- und Montageanforderungen
- Steuerung mit Bedienungssystemen von Panasonic (optional)
- Direkte Integration in GLT-Systeme über optionale Interfaces von Panasonic
- Integrierter Kondensatablauf für den Kühlbetrieb

### Funktionsweise

(Beispiel: Heizbetrieb) Warme Raumluft wird angesaugt und nahe der Tür in einem bestimmten Winkel gegen die Außenluft ausgeblasen. Dadurch entsteht eine Luftwalze, die den Türbereich gegen die von außen eindringende Kaltluft abschirmt und sich in gewissem Maß mit ihr vermischt (Mischluft mit Außenluft). Am Boden wird der Luftstrom zurück in den Raum umgelenkt, und ein Teil der Luft wird wieder angesaugt. So wird eine effektive Luftbarriere gegen den Energieverlust gebildet und gleichzeitig die Raumluft mit einem gewissen Anteil an Außenluft gemischt.

### Montagehöhe

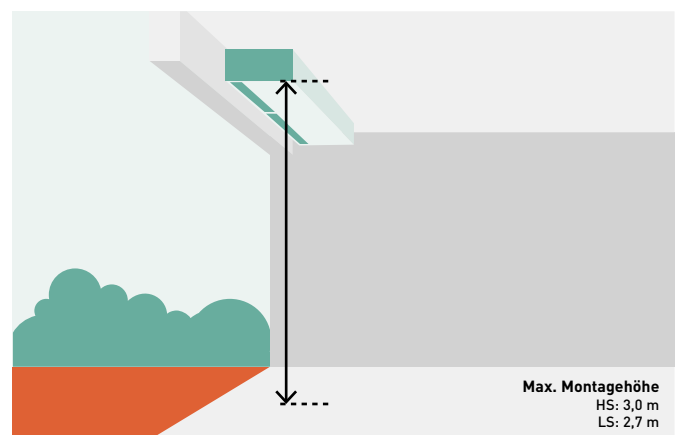



## Türluftschleier mit Direktverdampfung für den Anschluss an VRF-Systeme

**Komfort:** Einfache Luftlenkung durch manuell verstellbaren Deflektor

**Anwenderfreundlicher Regler:** Luftmengeneinstellung (hoch/niedrig) am Gerät selbst

**Einfache Wartung und Montage:** Einfache Montage // Kompakte Bauform für eine problemlose Installation // Einfache Reinigung des Gitters ohne das Gerät zu öffnen

Außengeräteleistung			4	4	5	8
<b>LS-Modell (max. Montagehöhe: 2,7 m)</b>			<b>PAW-10EAIRC-LS</b>	<b>PAW-15EAIRC-LS</b>	<b>PAW-20EAIRC-LS</b>	<b>PAW-25EAIRC-LS</b>
Kühlleistung <sup>1</sup>	max.	kW	6,1	9,7	13,0	17,0
Heizleistung <sup>2</sup>	max.	kW	7,9	12,0	15,0	19,0
Luftmenge	hoch	m <sup>3</sup> /h	1.800	2.700	3.600	4.500
Wärmeübertrager	Volumen	l	1,67	2,85	3,94	5,03
Leistungsaufnahme Ventilator	230 V / 1 Ph / 50 Hz	kW	0,30	0,50	0,60	0,80
Betriebsstrom	230 V / 1 Ph / 50 Hz	A	2,10	3,10	4,10	5,10
Schalldruckpegel <sup>3</sup>	max.	dB(A)	65	66	67	69
<b>HS-Modell (max. Montagehöhe: 3,0 m)</b>			<b>PAW-10EAIRC-HS</b>	<b>PAW-15EAIRC-HS</b>	<b>PAW-20EAIRC-HS</b>	<b>PAW-25EAIRC-HS</b>
Kühlleistung <sup>1</sup>	max.	kW	9,1	13,0	19,5	23,7
Heizleistung <sup>2</sup>	max.	kW	11,8	15,8	23,6	27,6
Luftmenge	hoch	m <sup>3</sup> /h	2.700	3.600	5.400	6.300
Wärmeübertrager	Volumen	l	1,67	2,85	3,94	5,12
Leistungsaufnahme Ventilator	230 V / 1 Ph / 50 Hz	kW	0,75	1,00	1,50	1,75
Betriebsstrom	230 V / 1 Ph / 50 Hz	A	4,10	5,50	8,20	9,60
Schalldruckpegel <sup>3</sup>	max.	dB(A)	66	67	68	68
<b>Für LS- und HS-Modelle geltende Daten</b>						
Abmessungen <sup>4</sup>	H x B x T	mm	260(+140) x 1.000 x 460	260(+140) x 1.500 x 460	260(+140) x 2.000 x 460	260(+140) x 2.500 x 460
Nettogewicht	LS-Modell (max. Montagehöhe: 2,7 m)	kg	50	65	80	95
	HS-Modell (max. Montagehöhe: 3,0 m)	kg	55	65	85	110
Ventilatorart			EC	EC	EC	EC
Leitungsdurchmesser	Flüssig / Sauggas	mm (Zoll)	9,52 (3/8) / 15,88 (5/8)	9,52 (3/8) / 19,05 (3/4)	9,52 (3/8) / 22,22 (7/8)	9,52 (3/8) / 22,22 (7/8)
Luftstrombreite		m	1,0	1,5	2,0	2,5
Kältemittel			R410A	R410A	R410A	R410A
<b>LS-Modell (max. Montagehöhe: 2,7 m)</b>			<b>Bestell-Nr.</b>	<b>758.2320</b>	<b>758.2321</b>	<b>758.2322</b>
<b>HS-Modell (max. Montagehöhe: 3,0 m)</b>			<b>Bestell-Nr.</b>	<b>758.2323</b>	<b>758.2324</b>	<b>758.2325</b>

1) Kühlleistung des Direktverdampfers, Luftein-/austrittstemperatur +27/+18 °C, R32 und R410A. 2) Heizleistung des Verflüssigers, Luftein-/austrittstemperatur +20/+33 °C, R32 und R410A. Bei niedrigeren Außentemperaturen kann ein Außengerät mit höherer Leistung erforderlich sein. 3) Messposition: 5,0 m Entfernung, Richtungsfaktor 2, Hüllfläche 200 m<sup>2</sup>. 4) Bei Installation des Anschlusskastens auf der Oberseite sind zur Höhe 140 mm hinzuzuzaddieren.

## Produkt Highlights

- Bis zu 40 % Energieeinsparung durch EC-Ventilortechnologie: höhere Energieeffizienz als herkömmliche AC-Ventilatoren, Sanftanlauf, längere Motorbetriebszeiten
- 4 Türluftschleierbreiten: 1,0, 1,5, 2,0 und 2,5 m
- Montagehöhe bis 3,0 m (HS) bzw. 2,7 m (LS)
- Ausrichtung der Deflektoren in 5 unterschiedlichen Positionen je nach Innenraum- und Montageanforderungen
- Steuerung mit Bedienungssystemen von Panasonic (optional)
- Direkte Integration in GLT-Systeme über optionale Interfaces von Panasonic
- Integrierter Kondensatablauf für den Kühlbetrieb

## Internet-Steuerung

Mit einer App auf Ihrem Tablet, Smartphone oder PC können Sie das System per Internet steuern. Darüber hinaus besteht die Möglichkeit zur direkten Integration in GLT-Systeme über optionale Interfaces von Panasonic.

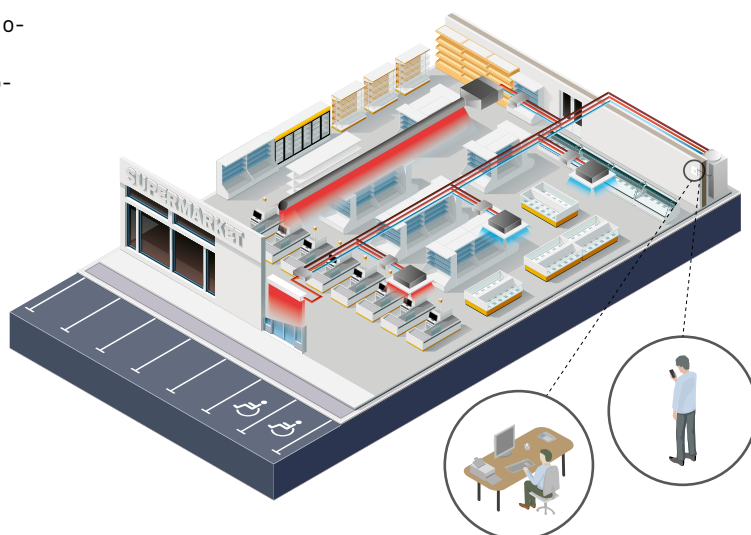



## Regelung und Konnektivität

Panasonic hat eine breite Palette von Bedieneinheiten entwickelt, um für jeden Bedarf die optimale Lösung anbieten zu können.

Die Bandbreite reicht von der Einzelfernbedienung für ein einzelnes Klimagerät im Privathaushalt bis hin zur modernsten Technologie für die Regelung aller Geräte an verschiedenen Standorten weltweit mit einer leicht bedienbaren, cloudbasierten Software, die sogar auf Mobilgeräten ausgeführt werden kann.

Panasonic AC Smart Cloud	→ 136
Panasonic AC Service Cloud	→ 137
CONEX-Kabelfernbedienungen und damit einsetzbare Apps	→ 138
WLAN-Interface für kommerzielle Produkte	→ 139
Regelung und Konnektivität	→ 140

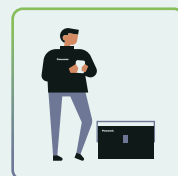
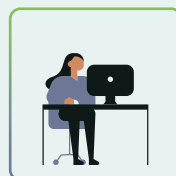

# Panasonic AC Smart Cloud



## Steuern Sie Ihre Anlage rund um die Uhr von wo immer Sie möchten.

Mit Panasonic AC Smart Cloud behalten Sie mittels Tablet oder Computer die Kontrolle über alle Anlagen. Mit nur einem Klick können Sie in Echtzeit Statusaktualisierungen aller Geräte an unterschiedlichen Standorten abrufen und so Ausfälle vermeiden und Ihre Kosten optimieren.



### 1 Komfort

Ein angenehmes Raumklima sorgt bei Mitarbeitern, Besuchern und/oder Kunden für mehr Komfort und Zufriedenheit und kann zur Steigerung der Produktivität beitragen.

### 2 Investitionsrendite

Mit der Optimierung des Betriebs Ihres Heiz- und Kühlsystems und der Möglichkeit zur Fernüberwachung kann die Lebensdauer Ihrer Anlage verlängert werden.

### 3 Senkung der Betriebskosten

Anpassungen der Einstellungen in Echtzeit sowie die Energieverbrauchsanzeige können zur Senkung der Energiekosten beitragen.

#### Flexible Lösung für jedes Unternehmen



Jederzeit



Überall



Geräteunabhängig



Internetbasiert

#### Skalierbare Lösung für jedes Unternehmen

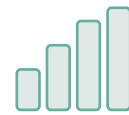

Für Klein- und Großunternehmen



Für 1 oder beliebig viele Standorte



Update-Funktionen<sup>1</sup>



Für RAC<sup>2</sup> / PACi / ECOi / ECO G

1) Fortwährend bedarfsgerecht angepasste oder neue Funktionen. 2) P-Link-Kommunikationsadapter für Raumklimageräte (CZ-CAPRA1) erforderlich.

#### Volle Kontrolle über Standorte und Benutzer

Jedem Betriebsstandort kann eine beliebige Anzahl von Benutzern zugeordnet werden, die das System entweder direkt im Gebäude vor Ort oder per Fernzugriff von überall bedienen können. Das System ist beliebig skalierbar, d. h. Sie können weitere Standorte hinzufügen und die Zugriffsberechtigungen Ihres Teams vor Ort sowie des von Ihnen beauftragten Servicebetriebs anpassen.

#### Herausragende Vorzüge



##### Überwachung zahlreicher Standorte

- Überwachung einer beliebigen Anzahl von Standorten/Filialen einschließlich Steuerung und Vergleich auf Geräteebene



##### Grafische Energieverbrauchsstatistik

- Grafische Darstellung von Stromverbrauch, Leistung und Energieeffizienz pro Jahr / Monat / Woche / Tag zum Vergleich mit vorherigem Zeitraum



##### Programmierung von Zeitplänen

- Festlegung von Jahres-, Wochen- und Feiertags-Schaltprogrammen nach Bedarf



##### Wartungsbenachrichtigung

- Versand von Störmeldungen, Darstellung von Stockwerkgrundrissen
- Wartungsmeldungen für PACi- oder ECOi/ECO G-Außengeräte
- Ferndiagnose-Funktion

# Panasonic AC Service Cloud

Panasonic AC Service Cloud bietet Servicebetrieben erweiterte Servicefunktionen, mit denen sie ihre Diagnose- und Reaktionszeiten verkürzen, Zeit und Kosten bei Kundeneinsätzen einsparen und ihre Ressourcen besser einsetzen können.



**Betreiber können für jeden Standort unterschiedliche Servicepartner beauftragen, indem sie die Zugriffsberechtigung mit einem Klick aktivieren oder deaktivieren.**

**Servicebetriebe können Zugriffsberechtigungen für alle Standorte haben, selbst wenn sie von unterschiedlichen Betreibern erteilt wurden.**

## Neue Selbstdiagnosefunktion

Die in Panasonic AC Service Cloud integrierte Selbstdiagnosefunktion unterstützt die automatische Erkennung von potenziellen Störungen, sodass die Servicearbeiten beschleunigt werden können.

- Fortlaufende automatische Überwachung im 15-Minuten-Intervall
- Benachrichtigung bei Erkennung von potenziellen Störungen
- Darstellung von 2D-Diagrammen für detaillierte Analysen
- Einfache Anpassung der Schwellenwerte

Hinweis: Informationen zu kompatiblen Modellen erhalten Sie von Ihrem Panasonic Fachhändler.

## 1 Reaktionszeiten und Ausfallzeiten für Wartungsarbeiten minimieren

Systemparameter können per Ferndiagnose aufgezeichnet und ausgewertet werden, sodass Servicebetriebe Probleme erkennen und beheben können, bevor Störungen auftreten.

## 2 Unnötige Kundeneinsätze vermeiden

Durch Ferndiagnose können nicht notwendige Kundeneinsätze vermieden werden; das ermöglicht Zeit-, Kosten- und CO<sub>2</sub>-Einsparungen für die Reisetätigkeit.

## 3 Serviceeinsätze besser planen

Mithilfe der Diagnosefunktionen können Sie mit einem Mausklick das Risikopotenzial frühzeitig erkannter Probleme einstufen, eine Priorisierung der Ressourcen vornehmen und notwendige Serviceeinsätze besser planen, indem Sie den optimal passenden Mitarbeiter an den jeweiligen Einsatzort schicken.

## 4 Mit der skalierbaren Lösung den Überblick behalten

Mit Panasonic AC Service Cloud behalten Sie alle von Ihnen betreuten Anlagen mühelos im Blick. Dank der skalierbaren Lösung können Sie die Anzahl der Anlagen und Standorte weiter erhöhen sowie von zukünftigen Softwareupdates und Funktionserweiterungen profitieren.

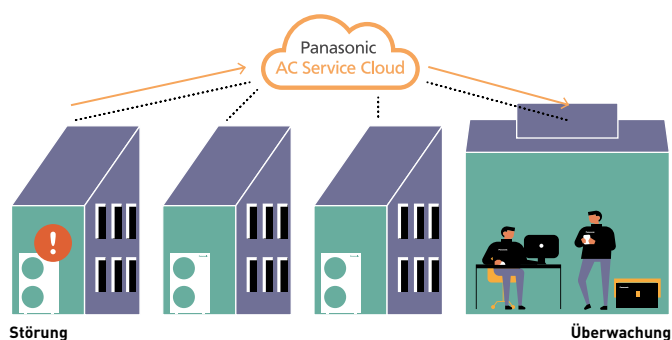

## Nutzungspakete für Panasonic AC Smart Cloud und Panasonic AC Service Cloud

Die Auswahl des richtigen Abo-Pakets für Panasonic AC Smart Cloud hängt von der Größe der Installation, d. h. von der Anzahl der Innengeräte ab. Außerdem gibt es zwei verschiedene Abonnementtypen: das laufzeitbegrenzte Standard-Abo und das fortlaufende Komplett-Abo. Panasonic AC Smart Cloud ist Voraussetzung für die Nutzung von Panasonic AC Service Cloud.

Hinweis: Die Preise der jeweiligen Pakete finden Sie im separaten Prospekt zur Panasonic AC Smart & Service Cloud.



### 1 | Standard-Abo

Sie erhalten das AC-Smart-Cloud-Basiskit (AC-Smart-Cloud-Adapter CZ-CFUSCC1 + Startpaket) und können die gewünschte Abo-Laufzeit (1, 3 oder 5 Jahre) wählen.

oder

### 2 | Komplett-Abo

Fortlaufendes Komplett-Jahresabo einschließlich AC-Smart-Cloud-Adapter CZ-CFUSCC1, Startpaket und Abogebühr.

# CONEX-Kabelfernbedienungen und damit einsetzbare Apps

Diese Palette moderner Kabelfernbedienungen erfüllt die Anforderungen unterschiedlicher Benutzer. Die unterschiedlichen Kabelfernbedienungsmodelle sind mit verschiedenen Apps kompatibel, um die unterschiedlichen Anforderungen von Endkunden, Installateuren und Servicebetrieben zu erfüllen und bieten darüber hinaus Zugriff auf die nanoe™ X-Funktion.



## 1 Intuitive Bedienung und elegantes Design

- Einfache Bedienung auf einen Blick
- Gut lesbare LCD-Anzeige mit weißer Schrift auf schwarzem Hintergrund
- Kompaktes Gehäuse (nur 86×86 mm)

## 2 Bequeme Bedienung per Smartphone

- Flexible Bedienungsmöglichkeiten durch IoT-Lösungen
- Neue Panasonic H&C Control-App (Fernwartung) für Servicebetriebe
- Panasonic Comfort Cloud-App für Endkunden zur Bedienung von unterwegs rund um die Uhr

## 3 Einfache Wartung mit der Panasonic App für Servicepartner

- Schnelle, einfache App-Konfiguration für Systemeinstellungen
- Abruf detaillierter Systembetriebsdaten mit der Panasonic H&C Diagnose-App (Ferndiagnose)

Hinweis: Die Kompatibilität mit den verschiedenen Apps hängt vom jeweiligen Kabelfernbedienungsmodell ab.

## CONEX-Kabelfernbedienungen für IoT-Integration

**CONEX**

Die Kabelfernbedienungen können nahtlos in die von Panasonic entwickelten IoT-Lösungen integriert werden. Alle Bedienungs- und Serviceeinstellungen können bequem über ein Smartphone oder Tablet vorgenommen werden.



<https://www.youtube.com/watch?v=RxaZ3QMw04I&feature=youtu.be>

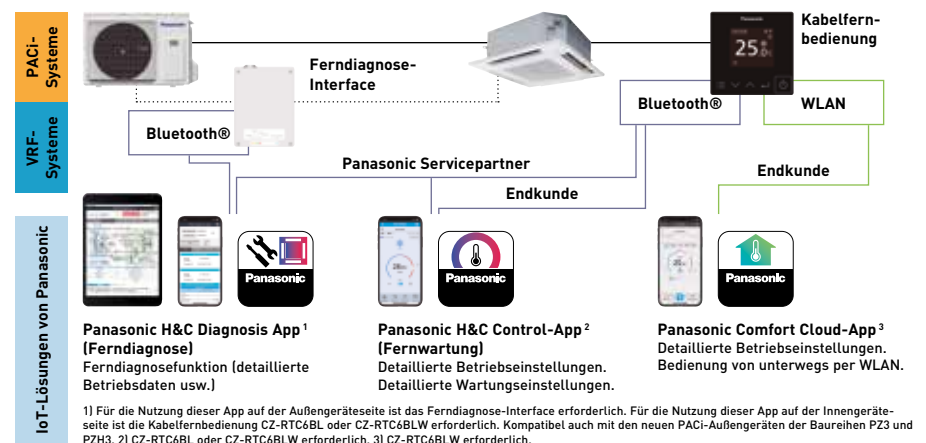

Modell	CZ-RTC6	CZ-RTC6BL	CZ-RTC6BLW
Kompatible Klimasysteme	PACi, PACi NX, ECOi, ECO G	PACi, PACi NX, ECOi, ECO G	nur PACi NX
IoT-Funktionen	Standard (ohne IoT-Funktion)	mit Bluetooth®-Funktion	mit Bluetooth®- und WLAN-Funktion
<b>Kompatible Apps</b>			
Panasonic Comfort Cloud-App	—	—	✓
Panasonic H&C Control-App (Fernwartung)	—	✓ PACi, PACi NX, ECOi, ECO G	✓ nur PACi NX
Panasonic H&C Diagnosis App <sup>1</sup> (Ferndiagnose)	—	✓ nur PACi NX <sup>2</sup>	✓ nur PACi NX <sup>2</sup>
Außengeräte-einstellungen (Kabelfernbedienung am Innengerät angeschlossen)	✓ nur PACi NX <sup>2</sup>	✓ nur PACi NX <sup>2</sup>	✓ nur PACi NX <sup>2</sup>

1) Kompatibel mit U-71/100PZH3E5/8, U-125/140PZH3E8 und U-100/125/140PZ3E8. 2) Bei Anschluss an Innen-/Außengeräte-kombinationen der Baureihe PACi NX.

# WLAN-Interface für kommerzielle Produkte

Das Panasonic WLAN-Interface CZ-CAPWFC1 ermöglicht die Verbindung eines Innengeräts oder einer Innengerätegruppe mit der Panasonic Comfort Cloud-App, welche die Überwachung, Steuerung und Zeitsteuerung der Geräte ermöglicht sowie Fehlermeldungen ausgibt.

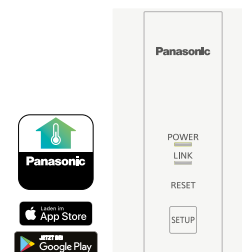

## Modernste Steuerung mittels Smartphone

Steuern Sie PACi-, ECOi- und ECO G-Systeme von überall auf der Welt mit Ihrem Smartphone über die Panasonic Comfort Cloud und das WLAN-Interface für kommerzielle Geräte. Die Steuerung kann nicht nur für ein System genutzt werden, sondern ist erweiterbar auf einen oder gar mehrere Standorte. Durch die Verbindung des Interfaces mit den funktionsreichen Systemen erhält man eine perfekte Steuerzentrale für gewerbliche und private Anwendungen.

## 1 Bis zu 200 Geräte

Es können bis zu 20 Geräte bzw. Gruppen pro Standort an bis zu 10 verschiedenen Standorten gesteuert werden.

## 2 Kompatibel mit Sprachsteuerung

Nachdem ein Gerät in der App „Panasonic Comfort Cloud“ registriert wurde, kann es mit den gängigsten Sprachassistenten gesteuert werden.

## 3 Mehrere Benutzer

Die App „Panasonic Comfort Cloud“ ermöglicht die Einrichtung mehrerer Benutzer, wobei der Zugriff auf einzelne Geräte beschränkt werden kann.

## 4 Einfache Timersteuerung

Komplexe Wochenschaltpläne können über das Smartphone auf ganz einfache Weise nicht nur für Einzelgeräte, sondern auch für mehrere Standorte realisiert werden.

## 5 Energiemonitor

Der berechnete Energieverbrauch kann abgerufen und mit anderen Zeiträumen verglichen werden, um zu erkennen, wie sich weiter Energie sparen lässt.

Hinweis: Welche Geräte diese Funktion bieten, ist modellabhängig.

## 6 Störungscodes

Störungscodes werden unmittelbar in der App angezeigt, so dass eine rasche Störungsbeseitigung möglich wird.

## Anschlussdiagramm

Der Anschluss des WLAN-Interfaces an das Innengerät erfolgt über ein 1,9 m langes Kabel an den T10-Stecker und den R1/R2-Anschluss des Innengeräts.

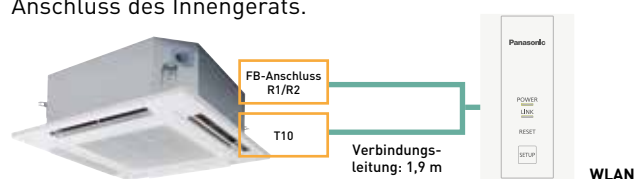

### Kostenfreie App herunterladen App „Panasonic Comfort Cloud“

Weitere Hardwareanforderungen (vom Kunden bereitzustellen): Router und Internetzugang

Der Panasonic Cloud-Server wird allein von Panasonic bereitgestellt, betrieben und verwaltet.



Eingangsspannung	12 V DC (über T10-Steckanschluss)
Leistungsaufnahme	max. 2,4 W
Abmessungen (H x B x T)	120 x 70 x 25 mm
Gewicht	190 g (einschl. Verbindungsleitung)
Interface	1 x WLAN
WLAN-Standard	IEEE 802.11b/g/n
Frequenzbereich	2,4-GHz-Frequenzband
Betriebsbereich	0 – 55 °C, 20 – 80 % r. F.
Anzahl anschließbarer Innengeräte	1 Gerät bzw. 1 Gruppe
Länge der Verbindungsleitung	1,9 m (im Lieferumfang enthalten)

# Regelung und Konnektivität

Für die unterschiedlichsten Anwendungen steht eine Vielzahl von Bedieneinheiten zur Verfügung.

## Zentrale Bedieneinheiten

### Intelligenter Touch-Screen



**Intelligenter Touch-Screen**  
Bis zu 256 Innengeräte (mit zusätzlichem Kommunikationsadapter)  
CZ-256ESMC3

### Panasonic AC Smart Cloud



**Cloudbasierte Internet-Steuerung**  
Ansteuerung von bis zu 128 Gruppen bzw. 128 Innengeräten.  
CZ-CFUSCC1

## Anschluss an bauseitige Steuerungen



**Lokaler Schnittstellenadapter zur EIN/AUS-Schaltung**  
eines externen Geräts (z. B. Lüftungseinheit)  
CZ-CAPC3



**Seriell-paralleler Mini-Schnittstellenadapter**  
für die Steuerung eines Innengeräts oder einer Innengeräte-Gruppe (max. 8 Innengeräte)  
CZ-CAPBC2



**Kommunikationsadapter**  
Ansteuerung von bis zu 128 Gruppen bzw. 128 Innengeräten  
CZ-CFUNC2

## CZ-CAPRA1 – P-Link-Adapter für Raumklimageräte

Adapter zur Einbindung von Raumklimageräten in die P-Link-Kommunikation, für die volle Kontrolle der Raumklimageräte.

### Erweiterte Projektmöglichkeiten

- Einbindung von EDV-Räumen mit YKEA-Wandgeräten
- Einbindung von Kleinbüros mit Raumklimageräten
- Vereinigung von getrennten Bestandssystemen mit Raumklimageräten einerseits und VRF-Systemen andererseits

Hinweis: Wenn der Rotationsbetrieb (Grundlast-Umschaltung) über die Fernbedienung aktiviert wird, kann CZ-CAPRA1 nicht angeschlossen werden.

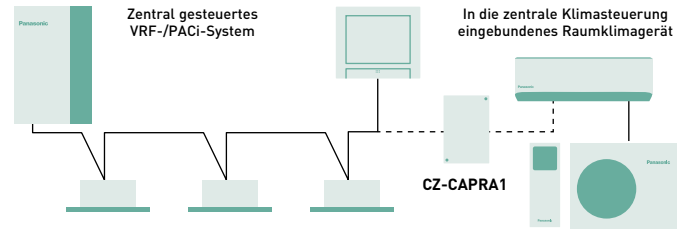

**Grundfunktionen:** Ein/Aus-Schaltung, Betriebsartenwahl, Solltemperatur, Ventilator Drehzahl, Lamelleneinstellung, Sperre der Fernbedienung.

**Externe Eingänge:** EIN/AUS-Schaltung, Störungsabschaltung.

**Externe Relaisausgänge<sup>1</sup>:** Betriebsmeldung (EIN/AUS), Störmeldung.

1) Da über den CN-CNT-Anschluss derzeit keine Stromversorgung für das externe Relais möglich ist, muss eine eigene Stromversorgung für das Relais vorgesehen werden.

**Zentrale Bedieneinheiten:**  
64 Innengeräte

**Intelligenter Touch-Screen + Kommunikationsadapter:**  
256 Innengeräte

**Panasonic AC Smart Cloud**







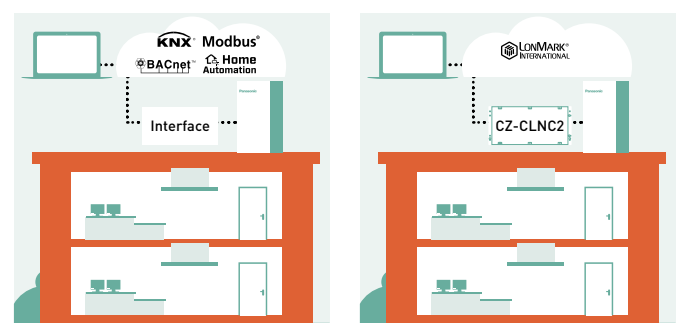

## Einfache Anbindung an KNX, Modbus, LonWorks, BACnet und proprietäre Smart-Home-Managementsysteme zur Hausautomatisierung

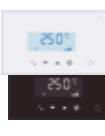
Einfache und zuverlässige Lösung zur Integration von Panasonic Heiz- und Kühlsystemen in vielfältige Gebäude- oder Energiemanagementsysteme. Bidirektionale Überwachung und Steuerung aller notwendigen Parameter.

Für nähere Informationen wenden Sie sich bitte an Panasonic



			Econavi-Funktion	Integrierter Temperaturfühler	Anzahl steuerbarer Innengeräte	Nutzungsumfang	EIN/AUS	Betriebsartenwahl	Ventilator-drehzahl	Solltemperatur	Lufrichtung	Freigabe/Sperre	Wochenprogramm	GLT-Protokoll	
<b>Einzel-Fernbedienungen</b>															
<b>Modbus-Hotelregler mit Touchscreen und potenzialfreien Kontakten</b>		PAW-RE2C4-MOD-WH PAW-RE2C4-MOD-BK  WH: weiß, BK: schwarz Sonderausführungen auf Anfrage.	–	✓	1 Innengerät	–	✓	✓	✓	✓	–	✓	–	Modbus + 4 digitale Ein-/Ausgänge	
<b>Einzel-Hotelfernbedienung mit Touchscreen und potenzialfreien Kontakten</b>		PAW-RE2D4-WH PAW-RE2D4-BK  WH: weiß, BK: schwarz Sonderausführungen auf Anfrage.	–	✓	1 Innengerät	–	✓	✓	✓	✓	–	✓	–	Eigenständig + 2 digitale Eingänge	
<b>Design-Kabelfernbedienung</b>		CZ-RTC5B	✓	✓	1 Gruppe, 8 Innengeräte	· Anschluss von bis zu 2 Bedieneinheiten pro Gruppe	✓	✓	✓	✓	✓	–	✓	–	
<b>Kabelfernbedienung</b>		CZ-RTC6 Standard (ohne IoT-Funktion)	✓	✓	1 Gruppe, 8 Innengeräte	· Anschluss von bis zu 2 Bedieneinheiten pro Gruppe	✓	✓	✓	✓	✓	–	–	–	
		CZ-RTC6BL mit Bluetooth®-Funktion	✓	✓	1 Gruppe, 8 Innengeräte	· Anschluss von max. 1 Bedieneinheit pro Gruppe	✓	✓	✓	✓	✓	–	✓	–	
		CZ-RTC6BLW <sup>2</sup> mit Bluetooth®- und WLAN-Funktion	✓	✓	1 Gruppe, 8 Innengeräte	· Anschluss von max. 1 Bedieneinheit pro Gruppe	✓	✓	✓	✓	✓	–	✓	–	
<b>Infrarot-Fernbedienung</b>		CZ-RWS3 + CZ-RWRU3W CZ-RWS3 + CZ-RWRY3 CZ-RWS3 CZ-RWS3 + CZ-RWRL3 CZ-RWS3 + CZ-RWRD3 CZ-RWS3 + CZ-RWRT3 CZ-RWS3 + CZ-RWRC3	✓	–	1 Gruppe, 8 Innengeräte	· Anschluss von bis zu 2 Bedieneinheiten pro Gruppe	✓	✓	✓	✓	✓ <sup>1</sup>	–	–	–	
<b>Zentrale Bedieneinheiten</b>															
<b>Zentrale Bedieneinheit mit int. Programmierer</b>		CZ-64ESMC3	✓	–	64 Gruppen, 64 Innengeräte	· Anschluss von bis zu 10 Bedieneinheiten an ein System · Möglichkeit der Kombination von Haupt- und Nebenstation · Möglichkeit der Nutzung ohne Fernbedienungen	✓	✓	✓	✓	✓ <sup>1</sup>	✓	✓	–	
<b>Schalt-/Statustafel</b>		CZ-ANC3	–	–	16 Gruppen, 64 Innengeräte	· Anschluss von bis zu 8 Schalt-/Statustafeln (4 Haupt- und 4 Nebenstationen) · Keine Möglichkeit der Nutzung ohne Fernbedienungen	✓	–	–	–	–	✓	–	–	
<b>Intelligenter Touch-Screen</b>		CZ-256ESMC3	✓	–	128 Innengeräte (256 IGs mit zusätzl. Kommunikationsadapter)	· Für mehr als 128 Systeme muss ein Kommunikationsadapter (CZ-CFUNC2) vorgesehen werden	✓	✓	✓	✓	✓ <sup>1</sup>	✓	✓	–	

1) Eine Einstellung ist nicht möglich, wenn eine Fernbedienung vorhanden ist. Für die Einstellung ist die Fernbedienung zu verwenden. 2) Nur in Kombination mit Innen-/Außengerätekombinationen der Baureihe PACi NX einsetzbar. Hinweis: Änderungen und Irrtümer vorbehalten.

AQUAREA



# Aquarea Luft/Wasser-Wärmepumpen

Aquarea Luft/Wasser-Wärmepumpen für kommerzielle und private Anwendungen

Mit Modellen von 3 bis 16 kW decken die Aquarea Luft/Wasser-Wärmepumpen einen großen Leistungsbereich ab, damit für jeden Heizbedarf das passende System verfügbar ist. Die kosteneffektiven und umweltschonenden Systeme sind für Neu- und Altbauten gleichermaßen geeignet.

Umfangreiche Aquarea Modellpalette	→ 144
Aquarea Smart & Service Cloud	→ 146
Modellpalette der Aquarea Luft/Wasser-Wärmepumpen	→ 148
NEU: Aquarea EcoFlex	→ 150
Aquarea - hohe Energieeffizienz über die gesamte Baureihe	→ 152
Aquarea T-CAP bei niedrigen Außentemperaturen	→ 163

## Aquarea EcoFlex

Aquarea EcoFlex   ADF   R32	→ 151
-----------------------------	-------

## Aquarea LT

Kombi-Hydromodule   Generation „J“   ADC   R32	→ 153
Kombi-Hydromodule   Generation „H“   ADC   R410A	→ 154
Kompakt-Kombi-Hydromodule   Generation „J“   ADC   R32	→ 155
Splitsysteme   Generation „J“   SDC   R32	→ 156
Splitsysteme   Generation „H“   SDC   R410A	→ 157
Monoblocke   Generation „J“   MDC   R32	→ 158

## Aquarea T-CAP

Kombi-Hydromodule   Generation „H“   AXC   R410A	→ 159
Kombi-Hydromodule   Generation „H“   AQC (SuperQuiet)   R410A	→ 160
Splitsysteme   Generation „H“   SXC   R410A	→ 161
Splitsysteme   Generation „H“   SQC (SuperQuiet)   R410A	→ 162
Monoblocke   Generation „J“   MXC   R32	→ 163
Warmwasserspeicher	→ 164
Brauchwasser-Wärmepumpen	→ 166
Zubehör und Steuerungen	→ 168

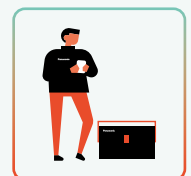
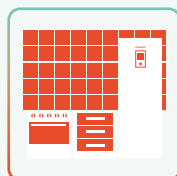
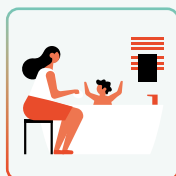
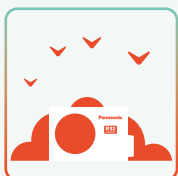

# Umfangreiche Aquarea Modellpalette

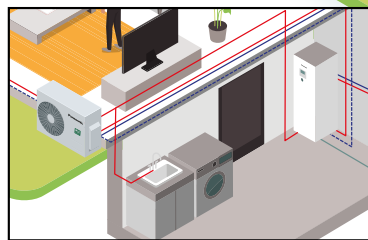
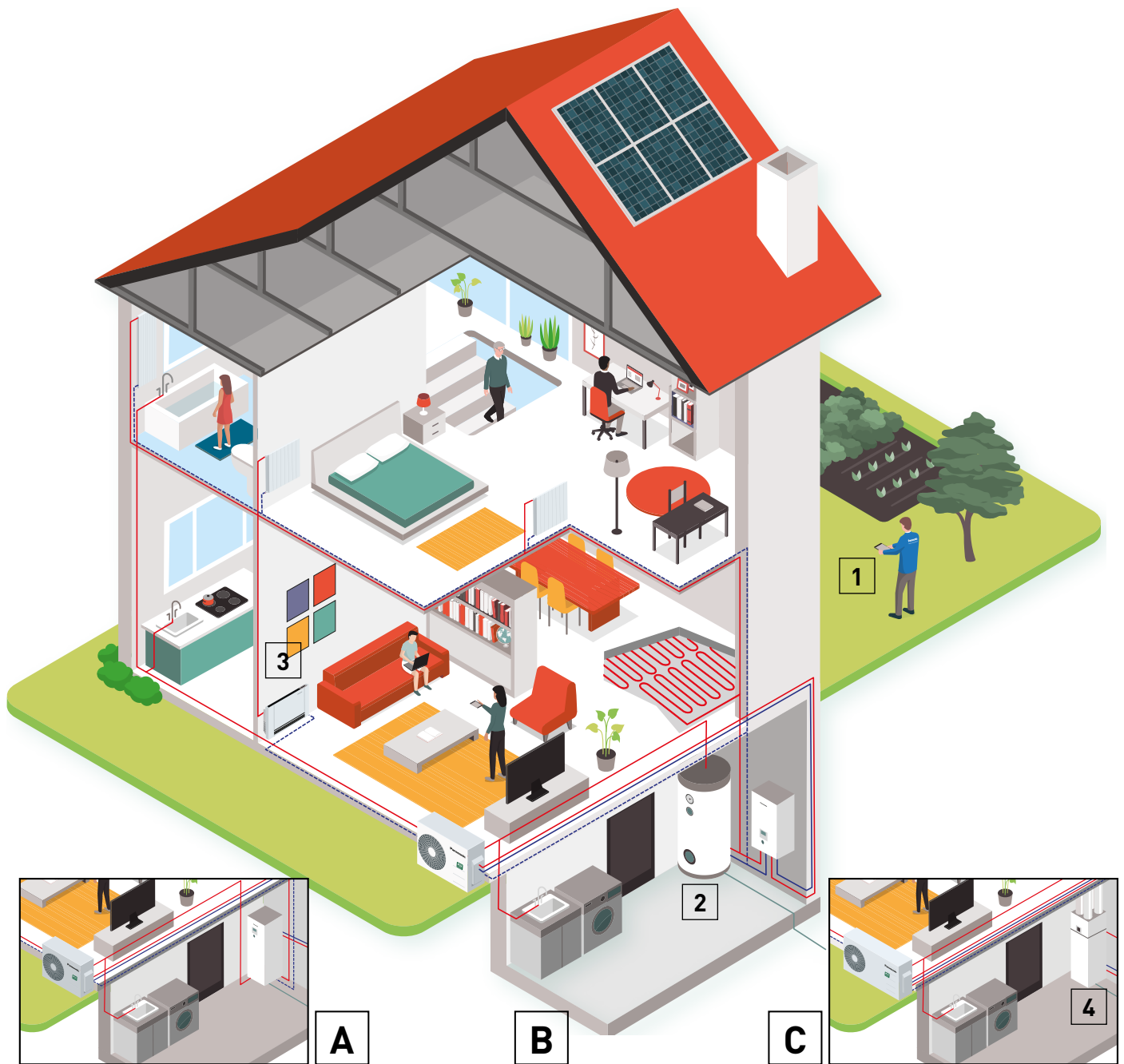

**A**

**B**

**C**

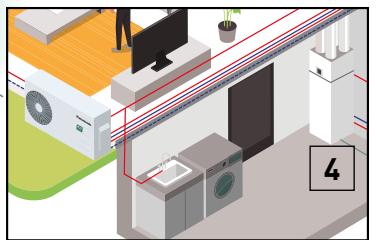

**4**



**A** Kombi-Hydrmodul



**B** Splitsystem



**C** Monoblock



**D** Aquarea EcoFlex

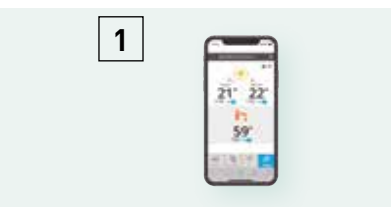

**1** Steuerung von Aquarea Systemen mittels Smartphone, Tablet oder Computer (optional)



**2** Hochleistungs-Warmwasserspeicher (optional)



**3** Kombinierbar mit Gebläsekonvektoren zum Heizen und Kühlen (optional)



**4** KWL-Anlage + Warmwasserspeicher (optional)

Panasonic Aquarea bietet vielfältige Lösungen, mit denen Ihr Haus effizienter und die Installation schneller und günstiger wird.

### Aquarea EcoFlex

#### Für Neubauten, insbesondere bei engen Raumverhältnissen

Das innovative Komplettsystem Aquarea EcoFlex besteht aus einem Kombi-Hydromodul und einem Kanalgerät mit nanoe™ X-Technologie und liefert Brauchwarmwasser, Raumheizung und -kühlung sowie eine höhere Raumluftqualität. Hervorragende Effizienz und Energieersparnis bei niedrigen CO<sub>2</sub>-Emissionen und geringem Platzbedarf.

### Aquarea LT

#### Für Neubauten und Niedrigenergiehäuser













Maximale Energieersparnis, minimale CO<sub>2</sub>-Emissionen, minimaler Platzbedarf. Die LT-Modelle erreichen beeindruckende COP-Werte, z. B. 5,33 bei den 3-kW-Modellen der J-Generation.

### Aquarea T-CAP

#### Für extrem niedrige Außentemperaturen mit konstanter Heizleistung

Hohe Heizleistung selbst bei niedrigen Außentemperaturen. Die T-CAP-Modelle können selbst bei -20 °C Außentemperatur nahezu die volle Heizleistung und Energieeffizienz ohne den Einsatz eines Elektro-Heizstabs gewährleisten<sup>1</sup>.

1) Gilt für Kombi-Hydromodule und Splitgeräte bei einer Vorlauftemperatur von 35 °C; Monoblöcke einsetzbar bis -20 °C.

Aquarea EcoFlex	Aquarea LT	Aquarea T-CAP
 Heizen – Kühlen – Brauchwarmwasser einphasig, 8 kW	 Heizen – Kühlen – Brauchwarmwasser einphasig, 3 bis 9 kW <sup>8</sup> dreiphasig, 9 bis 16 kW <sup>9</sup>	 Heizen – Kühlen – Brauchwarmwasser einphasig, 9 bis 12 kW dreiphasig, 9 bis 16 kW
Anschlussmöglichkeiten		
 Heizkörper – Flächenheizung – Brauchwarmwasser – Raumklimagerät	 Heizkörper – Gebläsekonvektoren – Flächenheizung – Brauchwarmwasser	 Heizkörper – Gebläsekonvektoren – Flächenheizung – Brauchwarmwasser
Anwendung		
 Neubauten	 Neubauten und Niedrigenergiehäuser, Sanierung mit Hybridsystemen	 Neubauten und Sanierung
Energieeffizienz		
 Heizen 35 °C / 55 °C <sup>1</sup>	 Heizen 35 °C / 55 °C <sup>1</sup>	 Heizen 35 °C / 55 °C <sup>1</sup>
Außentemperaturgrenzwert – Betriebsbereich		
-15 °C	-20 °C	-28 °C <sup>2</sup>
Wasservorlauftemperatur für Heizen und Brauchwarmwasserbereitung – max. (mit E-Heizstab) / nur Wärmepumpe		
65 / 55 °C	75 °C <sup>3</sup> / 55 °C <sup>4</sup> (bzw. 60 °C bei Geräten der J-Generation)	75 °C <sup>3</sup> / 60 °C <sup>4</sup> (bzw. 65 °C <sup>5</sup> bei Geräten der J-Generation)
Regelung und Konnektivität		
Smart-Grid-Anschluss möglich <sup>6</sup> Integrierter WLAN-Adapter	Smart-Grid-Anschluss möglich <sup>6</sup> Internet-Steuerung möglich <sup>7</sup>	Smart-Grid-Anschluss möglich <sup>6</sup> Internet-Steuerung möglich <sup>7</sup>
Modellpalette		
Aquarea EcoFlex: 8 kW (185 Liter)	Kombi-Hydromodule: 3 bis 16 kW (185 l) Splitsysteme: 3 bis 16 kW Monoblöcke: 5 bis 9 kW	Kombi-Hydromodule: 9 bis 16 kW (185 l) Splitsysteme: 9 bis 16 kW Monoblöcke: 9 bis 16 kW

Alle Angaben in dieser Tabelle gelten für die meisten Modelle der jeweiligen Baureihe. Für exakte Angaben siehe technische Daten des jeweiligen Modells. 1) Skala von A+++ bis D. 2) T-CAP-Splitgeräte und Kombi-Hydromodule der H-Generation: -28 °C, T-CAP-Monoblöcke der J-Generation: -20 °C. 3) Mit dem internen E-Heizstab maximal erreichbare Brauchwarmwassertemperatur. 4) Bei Außentemperaturen über -10 °C. 5) Bei Einstellung der Temperaturspreizung (ΔT) auf 15 °C und Außentemperaturen zwischen 5 und 20 °C sind Wasservorlauftemperaturen bis 65 °C möglich. 6) Aquarea J- und H-Generation mit Zusatzplatine CZ-NS4P. 7) Mit optionalem Interface CZ-TAW1. 8) Monoblöcke nur 5 bis 9 kW. 9) Nur Kombi-Hydromodule und Splitsysteme.

# Aquarea Smart Cloud: Cloud-Anwendung für Endkunden

Moderne, zukunftsweisende Heizungsregelung: Mit dem als Zubehör verfügbaren Interface CZ-TAW1 erhalten Endkunden und Servicebetriebe Zugang zu den Cloud-Anwendungen, die die Bedienung und Fernwartung der Aquarea-Systeme ermöglichen.

Demo-Anwendung  
anzeigen



\* Tatsächliche Bedienoberfläche kann von der Abbildung abweichen.



## Vielfältige neue Möglichkeiten mit IFTTT.

**IF This Then That: Über den IFTTT-Service können Sie Aktionen für Ihr Aquarea System automatisch durch Ereignisse in anderen Apps, Webdiensten oder internetfähigen Geräten auslösen.**

Beispielsweise können Sie Aquarea mit einem Sprachassistenten verbinden, sich bei jeder Störung der Wärmepumpe per E-Mail benachrichtigen lassen oder Aquarea bei einer bestimmten Außentemperatur automatisch im Heizbetrieb einschalten.

## Vorzüge

Die intuitiv bedienbare Anwendung ermöglicht dem Endanwender die Steuerung des gesamten Heizungs- und Warmwassersystems sowie die Überwachung des Energieverbrauchs.

- Energieeinsparungen
- maximaler Komfort und Steuerung
- verbessertes Energie- und Ressourcenmanagement
- Senkung der Betriebskosten
- höhere Nutzerzufriedenheit

## Leicht bedienbares Energiemanagement

Das Smart-Cloud-System für Aquarea ist nicht einfach nur ein Thermostat zum Ein- und Ausschalten des Heizsystems. Es ist viel mehr eine vom Endanwender intuitiv bedienbare Anwendung zur Steuerung des gesamten Heizungs- und Warmwassersystems sowie zur Überwachung des Energieverbrauchs – auch von unterwegs!

## Einfache Installation und Anwendung

Schließen Sie das Interface für Aquarea Smart Cloud, CZ-TAW1, mit dem mitgelieferten Kabel einfach an Ihr Heiz- oder Kühlsystem sowie über eine WLAN- oder kabelgebundene LAN-Verbindung an Ihren Internet-Zugangspunkt an. Rufen Sie das Cloud-Portal auf, um dieselben Bedienungs-, Überwachungs- und Regelungsfunktionen zu nutzen wie auf Ihrer Fernbedienung zu Hause. Über das Portal können Sie auch Ihrem Servicepartner Zugriff auf Ihr Aquarea System erteilen. Testen Sie vorab schon mal die Demo-Version.

## Voraussetzungen

1. Aquarea Wärmepumpe der Generation „J“ oder „H“
2. Internetzugang über eine WLAN- oder kabelgebundene LAN-Verbindung
3. Registrierung mit einer Panasonic-ID über <https://aquarea-smart.panasonic.com/>

## Funktionen

- Funktionsanzeige und -steuerung
- Timer-Funktionen
- Energieverbrauchsstatistik
- Störmeldungsanzeige

Kompatibilität mit Aquarea-Geräten	J- und H-Generation
Interface-Anschluss	am CN-CNT-Anschluss (auf der Innengeräteplatine)
Router-Anschluss	WLAN oder kabelgebundenes LAN
Browser-Kompatibilität <sup>a)</sup> für Tablet oder PC	ja
Ein/Aus, Bedienung per Fernzugriff, Solltemperatureinstellung Raumheizung, Solltemperatureinstellung Warmwasserbereitung, Fehlermeldungen, Timer-Funktionen	ja
Heizkreise	max. 2 Heizkreise
Energieverbrauchsanzeige / Betriebsprotokoll	ja / ja

a) Kompatibilität mit Browser und Version jeweils prüfen

## Optimieren Sie die Nutzung Ihrer Aquarea Wärmepumpe

Aquarea+ unterstützt Endanwender mit nützlichen Tipps beim möglichst effizienten und kosteneffektiven Betrieb einer Aquarea Wärmepumpe von Panasonic.

AQUAREA+



# Aquarea Service Cloud: Cloud-Anwendung für Servicebetriebe

Demo-Anwendung anzeigen



Mit Aquarea Service Cloud können Servicebetriebe und Installateure die Aquarea-Heizsysteme ihrer Kunden per Fernwartungszugriff betreuen. Dies ermöglicht kürzere Reaktionszeiten, spart Zeit und Kosten und sorgt für zufriedenere Kunden.



## Fernwartung einfach gemacht

### Erweiterte Fernwartungsfunktionen mit professionellen Auswertungsanzeigen

- Übersicht aller verbundenen Systeme
- Vollständige Daten aller verbundenen Systeme
- Statistikanzeige der letzten 7 Tage
- Aufzeichnung von Betriebsprotokollen
- Fast alle „Benutzer“- und „Installateur“-Einstellungen anpassbar
- Störmeldungsanzeige

#### Startseite

Status aller verbundenen Aquarea-Systeme auf einen Blick. Zwei Anzeigemöglichkeiten: als Kartenansicht oder als Listenansicht.



#### Registerkarte „Status“

Anzeige des aktuellen Status eines Aquarea-Systems mit max. 28 Parametern.



#### Registerkarte „Statistik“

Jederzeit abrufbare Anzeige von max. 71 Datenpunkten im Verlauf der letzten 7 Tage. Auswahl der Datenpunkte vom Anwender nach Bedarf anpassbar.

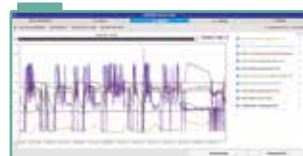

#### Registerkarte „Einstellungen“

Fast alle „Benutzer“- und „Installateur“-Einstellungen des Systems können per Fernzugriff über die Cloud-Anwendungen angepasst werden.



## Aktivierung von Aquarea Service Cloud

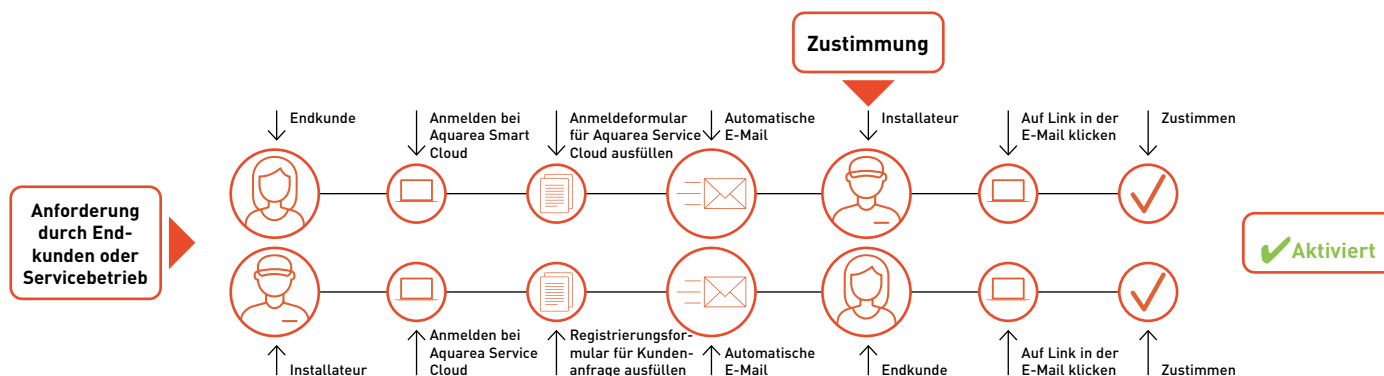

### Voraussetzungen

Erforderliche Hardware und Verbindung	Registrierung als Endkunde	Registrierung als Servicebetrieb
Aquarea J-/H-Generation + Interface CZ-TAW1	Registrierung mit Panasonic-ID	Registrierung mit Service-ID
Internetzugang über eine WLAN- oder kabelgebundene LAN-Verbindung	Aquarea Smart Cloud	Aquarea Service Cloud

### Verbindung zum Aquarea System für Servicebetrieb aktivieren

Die Verbindung zum Aquarea System kann auf Anfrage vom Endkunden oder vom Installateur des Servicebetriebs aktiviert werden. Der Endkunde kann die Zugriffsberechtigung für den Servicebetrieb (4 Stufen) jederzeit nach Bedarf ändern.

Registrierung als Servicebetrieb: <https://aquarea-service.panasonic.com/>

Registrierung als Endkunde: <https://aquarea-smart.panasonic.com/>

# Modellpalette der Aquarea Luft/Wasser-Wärmepumpen

	3 kW	5 kW	7 kW
<b>Aquarea EcoFlex</b>	einphasig		
S. 143			
<b>Aquarea LT</b>	<b>Kombi-Hydro-module</b>		
S. 145, 146, 147	einphasig dreiphasig		
		<p>WH-ADC0309J3E5 WH-ADC0309J3E5C WH-UD03JE5</p>	<p>WH-ADC0309J3E5 WH-ADC0309J3E5C WH-UD05JE5</p>
		<p>WH-ADC0309J3E5 WH-ADC0309J3E5C WH-UD07JE5</p>	
	<b>Split-systeme</b>		
S. 148, 149	einphasig dreiphasig		
		<p>WH-SDC0305J3E5 WH-UD03JE5</p>	<p>WH-SDC0305J3E5 WH-UD05JE5</p>
		<p>WH-SDC0709J3E5 WH-UD07JE5</p>	
	<b>Monoblöcke</b>		
S. 150	einphasig		
		<p>WH-MDC05J3E5</p>	<p>WH-MDC07J3E5</p>
<b>Aquarea T-CAP</b>	<b>Kombi-Hydro-module</b>		
S. 151, 152	einphasig dreiphasig		
	<b>Split-systeme</b>		
S. 153, 154	einphasig dreiphasig		
	<b>Monoblöcke</b>		
S. 155	einphasig dreiphasig		

9 kW

12 kW

16 kW



**8 kW**  
WH-ADF0309J3E5CM  
S-71WF3E  
CU-2WZ71YBE5

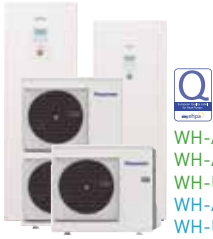

  
WH-ADC0309J3E5  
WH-ADC0309J3E5C  
WH-UD09JE5-1  
WH-ADC0916H9E8  
WH-UD09HE8



  
WH-ADC0916H9E8  
WH-UD12HE8



  
WH-ADC0916H9E8  
WH-UD16HE8

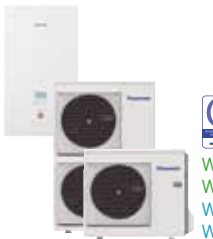

  
WH-SDC0709J3E5  
WH-UD09JE5-1  
WH-SDC09H3E8  
WH-UD09HE8



  
WH-SDC12H9E8  
WH-UD12HE8



  
WH-SDC16H9E8  
WH-UD16HE8



  
WH-MDC09J3E5



  
WH-ADC0916H9E8  
WH-UX09HE8  
WH-ADC0916H9E8  
WH-UQ09HE8



  
WH-ADC0916H9E8  
WH-UX12HE8  
WH-ADC0916H9E8  
WH-UQ12HE8



  
WH-ADC0916H9E8  
WH-UX16HE8  
WH-ADC0916H9E8  
WH-UQ16HE8



  
WH-SXC09H3E8  
WH-UX09HE8  
WH-SQC09H3E8  
WH-UQ09HE8



  
WH-SXC12H9E8  
WH-UX12HE8  
WH-SQC12H9E8  
WH-UQ12HE8



  
WH-SXC16H9E8  
WH-UX16HE8  
WH-SQC16H9E8  
WH-UQ16HE8



WH-MXC09J3E8



WH-MXC12J9E8



WH-MXC16J9E8

# NEU: Aquarea EcoFlex

## 2-in-1-Komplettsystem für Nachhaltigkeit, Energieeffizienz und Komfort das ganze Jahr über

Das innovative Komplettsystem Aquarea EcoFlex besteht aus einem Kombi-Hydromodul und einem Kanalgerät mit nanoe™ X-Technologie und liefert Brauchwarmwasser, Raumheizung und -kühlung sowie eine höhere Raumluftqualität. Hervorragende Effizienz und Energieersparnis bei niedrigen CO<sub>2</sub>-Emissionen und geringem Platzbedarf.

NEU  
2022



### 1 Multifunktionale Lösung

Das innovative Komplettsystem, bestehend aus Außengerät, Kombi-Hydromodul (Luft/Wasser) und Kanalgerät (Luft/Luft), ermöglicht das ganze Jahr über einen effizienten Betrieb.

- Dual-Heizbetrieb: Raumheizung (Luft/Luft und Luft/Wasser) und gleichzeitige Brauchwarmwasserbereitung (Luft/Wasser)
- Wärmerückgewinnungsbetrieb: Raumkühlung (Luft/Luft) und gleichzeitige Brauchwarmwasserbereitung (Luft/Wasser), unterstützt durch die bei der Raumkühlung entstehende Abwärme (Wärmerückgewinnung)
- Endothermer Abtaubetrieb: Abtaugung des Außengeräts durch Wärmeenergie aus dem Brauchwarmwasser, damit die Raumheizung (Luft/Luft) nicht unterbrochen werden muss

### 2 Kompakte Bauform

Das hocheffiziente Aquarea EcoFlex-System ist besonders für Installationen bei engen Raumverhältnissen geeignet, z. B. in Apartments oder Wohnanlagen.

Das kompakte Außengerät kann gleichzeitig für Raumkühlung/Raumheizung und Brauchwarmwasser sorgen. Mit seinem attraktiven Design passt das Kombi-Hydromodul mit dem Brauchwarmwasserspeicher in Küchen, kleine Hauswirtschaftsräume und ähnliche Bereiche. Ein Gasanschluss ist nicht erforderlich.

### 3 Einfache Cloud-Anbindung

Energieeinsparungen, maximaler Komfort und Steuerung von überall. Aquarea EcoFlex hat einen serienmäßig integrierten WLAN-Adapter und ermöglicht so die Steuerung und Energieverbrauchsanzeige über Aquarea Smart Cloud.



### 4 nanoe™ X verbessert den Schutz rund um die Uhr

Die innovative nanoe™ X-Technologie nutzt die in der Natur vorkommenden Hydroxylradikale (auch OH-Radikale genannt), die das Potenzial haben, verschiedene Schadstoffe wie Allergene, Bakterien, Viren, Schimmelsporen, unangenehme Gerüche und bestimmte Gefahrstoffe zu inaktivieren. Dieser natürliche Prozess hat eine äußerst positive Wirkung auf die Raumluftqualität und verbessert deren Schutz rund um die Uhr.

Die Leistung der nanoe™ X-Funktion hängt stets von der Größe, Beschaffenheit und Nutzung des Raums ab, in dem sie eingesetzt wird; außerdem kann es mehrere Stunden dauern, bis die vollständige Wirkung erreicht wird (weitere Informationen auf Seite 6). Der nanoe X-Generator ist kein medizintechnisches Gerät. Die örtlich geltenden Vorschriften zur Gebäudegestaltung sowie Hygieneempfehlungen sind stets einzuhalten.



## Intelligente Verknüpfung von Technologien zu einem System

### Wärmerückgewinnungsbetrieb

**Raumkühlung (Luft/Luft) + Brauchwarmwasser (Luft/Wasser)**  
Die bei der Raumkühlung (Luft/Luft) entstehende Abwärme wird durch Wärmerückgewinnung (WRG) zur Unterstützung der Brauchwarmwasserbereitung (Luft/Wasser) genutzt.

### Dual-Heizbetrieb

**Raumheizung (Luft/Luft) + Brauchwarmwasser und/oder Raumheizung (Luft/Wasser)**  
Das System sorgt gleichzeitig für Luft/Luft- und Luft/Wasser-Raumheizung sowie Brauchwarmwasserbereitung (Luft/Wasser).

### Endothermer Abtaubetrieb

**Abtaugung ohne Unterbrechung des Heizbetriebs (Luft/Luft)**  
Für ununterbrochenen Luft/Luft-Raumheizbetrieb wird das Außengerät mit Wärme aus dem Brauchwarmwasserspeicher abgetaut.

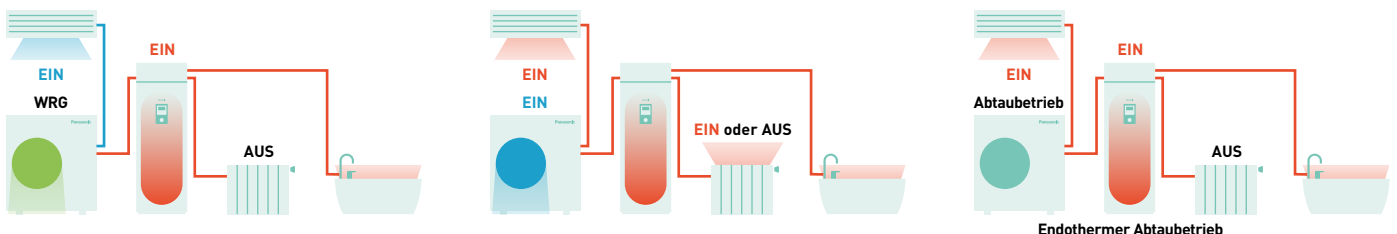



**nanoe™ X**

nanoe™ X serienmäßig im Lieferumfang enthalten



**A++**  
ErP 55 °C  
Skala von  
A+++ bis D

**A++**  
ErP 35 °C  
Skala von  
A+++ bis D

**A+**  
Bruchwarmwasser  
55 °C  
Skala von A+ bis F

**NEU: Aquarea EcoFlex | Heizen und Kühlen | ADF | einphasig | R32**

**Energieeffizienz:** Wärmerückgewinnung zur Unterstützung der Brauchwarmwasserbereitung durch die bei der Raumkühlung entstehende Abwärme.

**Flexibilität:** Kompaktes Außengerät und Kombi-Hydromodul mit kleiner Stellfläche [598 x 600 mm].

**Komfort:** Abtattung ohne Unterbrechung des Heizbetriebs // nanoe™ X verbessert den Schutz rund um die Uhr [nanoe X-Generator Version 2 integriert].

**Konnektivität:** Integrierter WLAN-Adapter für unmittelbare Konnektivität per Aquarea Smart Cloud oder Panasonic Comfort Cloud-App.

Kombi-Hydromodul (Luft/Wasser)			WH-ADF0309J3E5CM
Heizleistung / COP (A7/W35)	kW / -		8,00 / 4,21
Heizleistung / COP (A7/W55)	kW / -		8,00 / 2,81
Heizleistung / COP (A2/W35)	kW / -		6,70 / 3,25
Heizleistung / COP (A2/W55)	kW / -		6,00 / 2,08
Heizleistung / COP (A-7/W35)	kW / -		5,60 / 2,84
Heizleistung / COP (A-7/W55)	kW / -		5,30 / 1,91
Kühlleistung / EER (A35/W7)	kW / -		-
Kühlleistung / EER (A35/W18)	kW / -		-
Mittleres Klima, W35 / W55	Raumheizungs-Energieeffizienz ( $\eta_{h,n}$ )	%	157 / 125
	SCOP Raumheizung		4,00 / 3,20
	Energieeffizienzklasse <sup>1</sup>		A++ / A++
Schalldruckpegel	Heizen / Kühlen	dB(A)	28 / -
Abmessungen / Nettogewicht	H x B x T	mm / kg	1.880 x 598 x 600 / 108
Warmwasservolumenstrom (A7/W35, $\Delta T = 5$ K)		l/min	22,90
Leistung der Elektro-Zusatzheizung / Speichervolumen		kW / l	3,00 / 185
Max. Brauchwarmwassertemperatur		°C	65
Lastprofil gem. EN16147			L
Mittleres Klima	Warmwasserbereitungs-Energieeffizienz ( $\eta_{w,h}$ )	%	104
	SCOP Warmwasserbereitung		2,60
	Warmwasserbereitungs-Energieeffizienzklasse <sup>2</sup>		A
Wärmerückgewinnungsleistung (W55)		kW	7,10 + 9,00
Leistungsaufnahme Wärmerückgewinnung (W55)		kW	3,15
COP Wärmerückgewinnung (W55)			5,11
Wasseraustrittstemp. (min. / max.)		°C	20 / 55
<b>Kanalgerät (Luft/Luft)</b>			<b>S-71WF3E</b>
Nennkühlleistung		kW	7,10
Nenn-EER <sup>3</sup>			3,40
<b>SEER<sup>4</sup></b>			<b>5,60 A+</b>
Auslegungslast Kühlen			7,10
Nennheizleistung		kW	7,10
Nenn-COP <sup>3</sup>			3,90
<b>SCOP<sup>4</sup></b>			<b>3,90 A</b>
Auslegungslast Heizen bei -10 °C		kW	4,80
Externe statische Pressung <sup>5</sup> (min. - max.)		Pa	30 (10 - 150)
Luftmenge		m <sup>3</sup> /h	1.362
Schalldruckpegel (hoch) <sup>6</sup>	Kühlen / Heizen	dB(A)	34 / 34
Schallleistungspegel (hoch) <sup>7</sup>	Kühlen / Heizen	dB(A)	57 / 57
Abmessungen / Nettogewicht	H x B x T	mm / kg	250 x 1.000 x 730 / 30
nanoe X-Generator			Version 2
<b>Außengerät</b>			<b>CU-2WZ71YBE5</b>
Schalldruckpegel	Kühlen / Heizen (Luft/Luft)	dB(A)	49 / 49
Schallleistungspegel <sup>7</sup>	Kühlen / Heizen (Luft/Luft)	dB(A)	68 / 67
Schalldruckpegel	Heizen (Luft/Wasser)	dB(A)	51
Schallleistungspegel <sup>8</sup>	Heizen (Luft/Wasser)	dB(A)	61
Abmessungen / Nettogewicht	H x B x T	mm / kg	999 x 940 x 340 / 82
Vorgefüllte Kältemittelmenge (R32) / CO <sub>2</sub> -Äquivalent		kg / t	2,40 / 1,62
Leitungsanschlüsse	Flüssigkeitst. / Sauggasl.	mm (Zoll)	6,35 (1/4) / 12,70 (1/2)
Leitungslänge (max.) / Höhenunterschied IG/AG (max.)		m / m	35 / 30
Vorgefüllte Leitungslänge / Zusätzliche Füllmenge		m / g/m	30 / 20
Außentemperatur-Grenzwerte (min./max.)	Kühlen // Heizen (Luft/Luft)	°C	-10 / +46 // -15 / +24
	Heizen (Luft/Wasser)	°C	-15 / +35
	Wärmerückgewinnung (Flächenhzg. // Brauchwarmwasserb.)	°C	+10 / +35 // +10 / +46
<b>Kombi-Hydromodul</b>	<b>Bestell-Nr.</b>	<b>758.2465</b>	
<b>Kanalgerät</b>	<b>Bestell-Nr.</b>	<b>758.2467</b>	
<b>Außengerät</b>	<b>Bestell-Nr.</b>	<b>758.2466</b>	

Vorläufige  
Angaben

1) Skala von A+++ bis D. 2) Skala von A+ bis F. 3) EER-/COP-Werte werden in Übereinstimmung mit EN14511 berechnet. 4) SEER-/SCOP-Werte werden basierend auf Werten gemäß EU/626/2011 berechnet. 5) Werkseinstellung mit mittlerer externer statischer Pressung. 6) Messpositionen - Innengerät: 1,5 m unterhalb der Decke mittig unter dem Gerät. Die Messwerte basieren auf EUROVENT-Dokument 6/C/006-97. 7) Schallleistungspegel des Außengeräts bei +7 °C Außentemperatur gemäß EN14511 sowie EN12102-1:2017. 8) Schallleistungspegel des Außengeräts bei +7 °C Außentemperatur gemäß EU-Verordnungen 811/2013 und 813/2013 sowie EN12102-1:2017.



Internet-Steuerung: Integrierter WLAN-Adapter.

# Aquarea – hohe Energieeffizienz über die gesamte Baureihe

Ein Schritt weiter – die Aquarea J-Generation mit R32

Kombi-Hydromodule und Splitsysteme mit 3, 5, 7 und 9 kW sowie Monoblöcke mit 5, 7, 9, 12 und 16 kW



## 1 Bewährte Vorzüge von Aquarea

- Energieeffizienzklasse A+++ bei 35 °C Vorlauf-temperatur (Skala von A+++ bis D)
- Aquarea Service Cloud für Fernwartung (mittels Zubehör)

## 2 Höhere Effizienz

- SCOP bis zu +5 % gegenüber der H-Generation
- COP für Brauchwarmwasser bis zu 3,30 (für 3- und 5-kW-Modelle)

## 3 Mehr Flexibilität

- Wasservorlauftemperatur bis 60 °C
- Erweiterte Leitungslängen
- Kühlfunktion ab 10 °C Außentemperatur möglich

## 4 Neue intelligente Funktionen

- SG-Ready für Heizen, Kühlen und Brauchwarmwasserbereitung
- Bivalenzsteuerung über externen potenzialfreien Kontakt
- Verriegelung eines externen Gerätes (z. B. Gebläsekonvektor) während der Abtauphase mittels externen potenzialfreien Kontaktes

## 5 Mehr Komfort

- Besserer Komfort bei extrem niedrigen Temperaturen: Heizkurve kann bis -20 °C eingestellt werden
- Effizienz- oder Komfortmodus für Brauchwarmwasser: Teillast für bessere Effizienz oder Volllast, um die Aufheizzeit zu reduzieren
- 2 Sensoreinstellungen für Brauchwarmwasser beim Kombi-Hydromodul: Effizienz (bester COP) oder eine größere Warmwasserschüttleistung
- Magnetfilter für Wasserkreislauf

## Aquarea H-Generation mit R410A

Elegant und komfortabel. Auch die Geräte der H-Generation erreichen im Leistungsbereich von 9 bis 16 kW beeindruckende COP-Werte (z. B. 5,08 bei dreiphasigen T-CAP-Splitsystemen mit 9 kW).

### Höchste Energieeffizienz

- A++ für Hochtemperatur-Anwendungen (z. B. Heizkörper) mit 55 °C Vorlauftemperatur (Skala von A+++ bis D)
- A+++ für Niedertemperatur-Anwendungen (z. B. Flächenheizung) mit 35 °C Vorlauftemperatur (Skala von A+++ bis D)

### Aquarea-Generation „H“ für energieeffizientes Heizen und Brauchwarmwasser

Die Modelle der H-Generation von Panasonic sind dank ihrer ausgereiften Technologie und fortschrittlichen Regelung in der Lage, selbst bei -7 °C oder gar -15 °C eine hohe Leistung und Energieeffizienz zu gewährleisten. Die Software der Aquarea-Wärmepumpen ist für den Leistungsbedarf von Niedrigenergiehäusern optimiert, um maximale Energieeffizienz zu erreichen. Die Geräte können bei Außentemperaturen bis -20 °C, Kombi-Hydromodule und Splitgeräte der Baureihe T-CAP sogar bis -28 °C eingesetzt werden. Durch das kompakte Außengerät wird die Montage erheblich vereinfacht.



011-1W0207  
011-1W0208  
011-1W0209



## Aquarea LT | Kombi-Hydromodule | Generation „J“ | Heizen und Kühlen | ADC | einphasig | R32

**Energieeffizienz:** Hohe COP-Werte bis 5,33 // Energieeffizienzklasse A+++ bei 35 °C Vorlauftemperatur für Raumheizung und A+ für Brauchwarmwasserbereitung // Hocheffizienzpumpe mit Drehzahlregelung // Edelstahl-Warmwasserspeicher mit U-Vacua™-Wärmedämmung // Integrierter Strömungswächter

**Flexibilität:** Große Leitungslängen // Integrierter Magnetfilter

**Komfort:** Heizkurve bis -20 °C einstellbar // Wasservorlauftemperaturen bis 60 °C

**Regelung:** Optionale Zusatzplatine für erweiterte Funktionen (z. B. Steuerung von zwei Heizkreisen, Bivalenzsteuerung, Smart-Grid-Anschluss und vieles mehr)

**Konnektivität:** Optionale Einbindung in Aquarea Smart & Service Cloud sowie GLT-Systeme möglich

### Einphasig (230 V / 50 Hz)

Heizleistung / COP [A7/W35]	kW / -	3,20/5,33	5,00/5,00	7,00/4,76	9,00/4,48
Heizleistung / COP [A7/W55]	kW / -	3,20/2,81	5,00/2,72	7,00/2,82	8,95/2,78
Heizleistung / COP [A2/W35]	kW / -	3,20/3,64	4,20/3,18	6,85/3,41	7,00/3,40
Heizleistung / COP [A2/W55]	kW / -	3,20/2,19	4,10/1,99	6,20/2,21	6,30/2,16
Heizleistung / COP [A-7/W35]	kW / -	3,30/2,80	4,20/2,59	5,60/2,87	6,12/2,78
Heizleistung / COP [A-7/W55]	kW / -	3,20/1,79	3,55/1,71	5,25/1,94	5,90/1,93
Kühlleistung / EER [A35/W7]	kW / -	3,20/3,52	4,50/3,00	6,70/3,03	8,20/2,72
Kühlleistung / EER [A35/W18]	kW / -	3,20/4,71	4,80/4,29	6,70/4,72	9,00/4,18
Mittleres Klima, W35 / W55	Raumheizungs-Energieeffizienz ( $\eta_{s,h}$ )	%	200/136	200/136	193/130
	SCOP Raumheizung		5,07/3,47	5,07/3,47	4,90/3,32
	Raumheizungs-Energieeffizienzklasse <sup>1</sup>		A+++ / A++	A+++ / A++	A+++ / A++
<b>Kombi-Hydromodul</b>			<b>WH-ADC0309J3E5</b>	<b>WH-ADC0309J3E5</b>	<b>WH-ADC0309J3E5</b>
Schalldruckpegel	Heizen / Kühlen	dB(A)	28/28	28/28	28/28
Abmessungen	H x B x T	mm	1.800 x 598 x 717	1.800 x 598 x 717	1.800 x 598 x 717
Nettogewicht		kg	122	122	122
Wasserseitiger Anschluss		Zoll	R 1 1/4	R 1 1/4	R 1 1/4
Hocheffizienzpumpe	Drehzahlstufen		variabel	variabel	variabel
	Leistungsaufnahme (min. / max.)	W	30/120	30/120	30/120
Warmwasservolumenstrom [A7/W35, $\Delta T = 5 K$ ]		l/min	9,20	14,30	20,10
Leistung der Elektro-Zusatzheizung		kW	3,00	3,00	3,00
Empfohlene Absicherung		A	16/16	16/16	25/16
Empfohlener Kabelquerschnitt für Netzanschluss 1 / 2		mm <sup>2</sup>	3 x 1,5 / 3 x 1,5	3 x 1,5 / 3 x 1,5	3 x 2,5 / 3 x 1,5
Speichervolumen		l	185	185	185
Max. Brauchwarmwassertemperatur		°C	65	65	65
Material der Speicherinnenseite			Rostfreier Stahl	Rostfreier Stahl	Rostfreier Stahl
Lastprofil gem. EN16147	Warmwasserbereitungs-Energieeffizienz ( $\eta_{w,h}$ )	%	132	132	120
	SCOP Warmwasserbereitung		3,30	3,30	3,00
	Warmwasserbereitungs-Energieeffizienzklasse <sup>2</sup>		A+	A+	A+
<b>Außengerät</b>			<b>WH-UD03JE5</b>	<b>WH-UD05JE5</b>	<b>WH-UD07JE5</b>
Schallleistungspegel Heizen (unabhängiges Prüflabor) <sup>3</sup>	A7/W55, Normal/Flüster 3	dB	55,8/49,1	59,9/54,4	62,2/59,6
Schallleistungspegel <sup>4</sup>	Heizen	dB(A)	55	55	59
Abmessungen / Nettogewicht	H x B x T	mm / kg	622 x 824 x 298 / 37	622 x 824 x 298 / 37	795 x 875 x 320 / 61
Vorgefüllte Kältemittelmenge [R32] / CO <sub>2</sub> -Äquivalent		kg / t	0,9/0,608	0,9/0,608	1,27/0,857
Leitungsanschlüsse	Flüssigkeitst. / Sauggastl.	mm (Zoll)	6,35 (1/4) / 12,70 (1/2)	6,35 (1/4) / 12,70 (1/2)	6,35 (1/4) / 15,88 (5/8)
Leitungslänge (min. - max.) / Höhenunterschied IG/AG (max.)		m / m	3 - 25/20	3 - 25/20	3 - 50/30
Vorgefüllte Leitungslänge / Zusätzliche Füllmenge		m / g/m	10/20	10/20	10/25
Außentemperatur-Grenzwerte (min. / max.)	Heizen	°C	-20/+35	-20/+35	-20/+35
	Kühlen	°C	+10/+43	+10/+43	+10/+43
Wasseraustrittstemperatur (min. / max.)	Heizen	°C	20 / 60	20 / 60	20 / 60
	Kühlen	°C	5 / 20	5 / 20	5 / 20
<b>Kombi-Hydromodul</b>		<b>Bestell-Nr.</b>	<b>758.2571</b>	<b>758.2571</b>	<b>758.2571</b>
<b>Außengerät</b>		<b>Bestell-Nr.</b>	<b>758.2227</b>	<b>758.2228</b>	<b>758.2229</b>
<b>PAW-ADC-PREKIT-1</b> Anschl.-Montagesatz f. Kombi-Hydromodule <b>Bestell-Nr. 758.2722</b>					
<b>CZ-NS4P</b> Zusatzplatine für erweiterte Reglerfunktionalität <b>Bestell-Nr. 758.1850</b>					
<b>CZ-TAW1</b> Interface für die Internet-Steuerung über die Aquarea Smart Cloud <b>Bestell-Nr. 758.1861</b>					
<b>PAW-A2W-RTWIRED</b> Raumthermostat <b>Bestell-Nr. 758.1696</b>					
<b>PAW-A2W-RTWIREDLESS</b> Funk-Raumthermostat mit LCD-Anzeige <b>Bestell-Nr. 758.1697</b>					

1) Skala von A+++ bis D. 2) Skala von A+ bis F. 3) Schallleistungspegel des Außengeräts bei A7/W55 im Normalbetrieb bzw. im „Flüsterbetrieb 3“ ermittelt durch ein unabhängiges Prüflabor. 4) Schallleistungspegel des Außengeräts bei +7 °C Außentemperatur gemäß EU-Verordnungen 811/2013 und 813/2013 sowie EN12102-1:2017.

EER-/COP-Werte werden in Übereinstimmung mit EN14511 berechnet.

Dieses Produkt erfüllt die Richtlinie 98/93/EC des Rates über die Qualität von Wasser für den menschlichen Gebrauch in der durch die Richtlinie 2015/1787/EU geänderten Fassung. Die Lebensdauer des Produkts kann bei Verwendung von Grundwasser wie z. B. Brunnenwasser, von Leitungswasser, welches Salze oder andere Verunreinigungen enthält, und von Wasser mit saurer Qualität nicht gewährleistet werden. Durch Verwendung solcher Wasserqualitäten entstehende Wartungs- und Gewährleistungskosten liegen in der Verantwortung des Kunden.



Internet-Steuerung: Optional. GOOD DESIGN AWARD 2017: Alle Kombi-Hydromodule und Hydromodule der J- und H-Generation wurden mit dem angesehenen Good Design Award 2017 ausgezeichnet. SG-Ready: Zur Erfüllung der Netzdienlichkeit muss das Zubehör CZ-NS4P mit der jeweiligen Panasonic Wärmepumpe erworben und installiert werden.

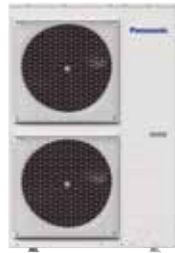

011-1W0515



### Aquarea LT | Kombi-Hydromodule | Generation „H“ | Heizen und Kühlen | ADC | dreiphasig | R410A

**Energieeffizienz:** Energieeffizienzklasse A+++ bei 35 °C Vorlauftemperatur für Raumheizung und A für Brauchwarmwasserbereitung // Hocheffizienzpumpe mit Drehzahlregelung // Edelstahl-Warmwasserspeicher mit U-Vacua™-Wärmedämmung // Integrierter Strömungswächter

**Flexibilität:** Optionaler Magnetfilter für Wasserkreislauf

**Komfort:** Einsatzbereich im Heizbetrieb bis -20 °C

**Regelung:** Optionale Zusatzplatine für erweiterte Funktionen (z. B. Steuerung von zwei Heizkreisen, Bivalenzsteuerung, Smart-Grid-Anschluss und vieles mehr)

**Konnektivität:** Optionale Einbindung in Aquarea Smart & Service Cloud sowie GLT-Systeme möglich

				Dreiphasig (400 V / 50 Hz)		
Heizleistung / COP [A7/W35]	kW / -	9,00 / 4,84	12,00 / 4,74	16,00 / 4,28		
Heizleistung / COP [A7/W55]	kW / -	9,00 / 2,94	12,00 / 2,93	14,50 / 2,72		
Heizleistung / COP [A2/W35]	kW / -	9,00 / 3,59	11,40 / 3,44	13,00 / 3,28		
Heizleistung / COP [A2/W55]	kW / -	8,80 / 2,23	9,10 / 2,23	9,80 / 2,21		
Heizleistung / COP [A-7/W35]	kW / -	9,00 / 2,85	10,00 / 2,73	11,40 / 2,57		
Heizleistung / COP [A-7/W55]	kW / -	7,90 / 2,05	8,20 / 1,95	9,00 / 1,85		
Kühlleistung / EER [A35/W7]	kW / -	7,00 / 3,17	10,00 / 2,85	12,20 / 2,56		
Kühlleistung / EER [A35/W18]	kW / -	7,00 / 4,67	10,00 / 4,26	12,20 / 4,12		
Mittleres Klima, W35 / W55	Raumheizungs-Energieeffizienz [ $\eta_{s,h}$ ]	%	190 / 133	190 / 134	190 / 130	
	SCOP Raumheizung		4,81 / 3,41	4,82 / 3,42	4,83 / 3,33	
	Raumheizungs-Energieeffizienzklasse <sup>1</sup>		A+++ / A++	A+++ / A++	A+++ / A++	
<b>Kombi-Hydromodul</b>			<b>WH-ADC0916H9E8</b>	<b>WH-ADC0916H9E8</b>	<b>WH-ADC0916H9E8</b>	
Schalldruckpegel	Heizen / Kühlen	dB(A)	33 / 33	33 / 33	33 / 33	
Abmessungen	H x B x T	mm	1.800 x 598 x 717	1.800 x 598 x 717	1.800 x 598 x 717	
Nettogewicht		kg	126	126	126	
Wasserseitiger Anschluss		Zoll	R 1½	R 1½	R 1½	
Hocheffizienzpumpe	Drehzahlstufen		variabel	variabel	variabel	
	Leistungsaufnahme (min. / max.)	W	36 / 152	36 / 152	36 / 152	
Warmwasservolumenstrom [A7/W35, $\Delta T = 5$ K]		l/min	25,8	34,4	45,9	
Leistung der Elektro-Zusatzheizung		kW	9	9	9	
Empfohlene Absicherung		A	16 / 16	16 / 16	16 / 16	
Empfohlener Kabelquerschnitt für Netzanschluss 1 / 2		mm <sup>2</sup>	5 x 1,5 / 5 x 1,5	5 x 1,5 / 5 x 1,5	5 x 1,5 / 5 x 1,5	
Speichervolumen		l	185	185	185	
Max. Brauchwarmwassertemperatur		°C	65	65	65	
Material der Speicherinnenseite			Rostfreier Stahl	Rostfreier Stahl	Rostfreier Stahl	
Lastprofil gem. EN16147	Warmwasserbereitungs-Energieeffizienz [ $\eta_{w,h}$ ]	%	95	95	91	
	SCOP Warmwasserbereitung		2,37	2,37	2,27	
	Warmwasserbereitungs-Energieeffizienzklasse <sup>2</sup>		A	A	A	
<b>Außengerät</b>			<b>WH-UD09HE8</b>	<b>WH-UD12HE8</b>	<b>WH-UD16HE8</b>	
Schallleistungspegel Heizen (unabhängiges Prüflabor) <sup>3</sup>	A7/W35, Normal / Flüster 3	dB	61 / 58	64 / 61	68 / n. n. v. <sup>4</sup>	
	A7/W55, Normal / Flüster 3	dB	66 / 63	68 / 65	69 / n. n. v. <sup>4</sup>	
Schallleistungspegel <sup>5</sup>	Heizen	dB(A)	65	65	65	
Abmessungen / Nettogewicht	H x B x T	mm / kg	1.340 x 900 x 320 / 107	1.340 x 900 x 320 / 107	1.340 x 900 x 320 / 107	
Vorgefüllte Kältemittelmenge (R410A) / CO <sub>2</sub> -Äquivalent		kg / t	2,55 / 5,324	2,55 / 5,324	2,55 / 5,324	
Leitungsanschlüsse	Flüssigkeitsl. / Sauggasl.	mm (Zoll)	9,52 (3/8) / 15,88 (5/8)	9,52 (3/8) / 15,88 (5/8)	9,52 (3/8) / 15,88 (5/8)	
Leitungslänge (min. - max.) / Höhenunterschied IG/AG (max.)		m / m	3 - 30 / 20	3 - 30 / 20	3 - 30 / 20	
Vorgefüllte Leitungslänge / Zusätzliche Füllmenge		m / g/m	10 / 50	10 / 50	10 / 50	
Außentemperatur-Grenzwerte (min. / max.)	Heizen	°C	-20 / +35	-20 / +35	-20 / +35	
	Kühlen	°C	+16 / +43	+16 / +43	+16 / +43	
Wasseraustrittstemperatur (min. / max.)	Heizen	°C	20 / 55	20 / 55	20 / 55	
	Kühlen	°C	5 / 20	5 / 20	5 / 20	
<b>Innengerät</b>			<b>Bestell-Nr. 758.1887</b>	<b>758.1887</b>	<b>758.1887</b>	
<b>Außengerät</b>			<b>Bestell-Nr. 758.1867</b>	<b>758.1868</b>	<b>758.1869</b>	
<b>PAW-ADC-PREKIT-1</b> Anschluss-Montagesatz für Kombi-Hydromodule				<b>Bestell-Nr. 758.2722</b>		
<b>CZ-NS4P</b> Zusatzplatine für erweiterte Reglerfunktionalität				<b>Bestell-Nr. 758.1850</b>		
<b>CZ-TAW1</b> Interface für die Internet-Steuerung über die Aquarea Smart Cloud				<b>Bestell-Nr. 758.1861</b>		
<b>PAW-A2W-MGTFILTER</b> Magnetfilter für Wasserkreislauf				<b>Bestell-Nr. 758.2837</b>		
<b>PAW-A2W-RTWIRED</b> Raumthermostat				<b>Bestell-Nr. 758.1696</b>		
<b>PAW-A2W-RTWIRELESS</b> Funk-Raumthermostat mit LCD-Anzeige				<b>Bestell-Nr. 758.1697</b>		

1) Skala von A+++ bis D. 2) Skala von A+ bis F. 3) Schallleistungspegel des Außengeräts bei A7/W55 im Normalbetrieb bzw. im „Flüsterbetrieb 3“ ermittelt durch ein unabhängiges Prüflabor. 4) Schallleistungspegel des Außengeräts bei +7 °C Außentemperatur gemäß EU-Verordnungen 811/2013 und 813/2013 sowie EN12102-1:2017. EER-/COP-Werte werden in Übereinstimmung mit EN14511 berechnet.

Dieses Produkt erfüllt die Richtlinie 98/93/EC des Rates über die Qualität von Wasser für den menschlichen Gebrauch in der durch die Richtlinie 2015/1787/EU geänderten Fassung. Die Lebensdauer des Produkts kann bei Verwendung von Grundwasser wie z. B. Brunnenwasser, von Leitungswasser, welches Salze oder andere Verunreinigungen enthält, und von Wasser mit saurer Qualität nicht gewährleistet werden. Durch Verwendung solcher Wasserqualitäten entstehende Wartungs- und Gewährleistungskosten liegen in der Verantwortung des Kunden.



Internet-Steuerung: Optional. GOOD DESIGN AWARD 2017: Alle Kombi-Hydromodule und Hydromodule der J- und H-Generation wurden mit dem angesehenen Good Design Award 2017 ausgezeichnet. SG-Ready: Zur Erfüllung der Netzdienlichkeit muss das Zubehör CZ-NS4P mit der jeweiligen Panasonic Wärmepumpe erworben und installiert werden.



## Aquarea LT | Kompakt-Kombi-Hydromodule | Generation „J“ | Heizen und Kühlen | ADC | einphasig | R32

**Energieeffizienz:** Hohe COP-Werte bis 5,33 // Energieeffizienzklasse A+++ bei 35 °C Vorlauftemperatur für Raumheizung und A+ für Brauchwarmwasserbereitung // Hocheffizienzpumpe mit Drehzahlregelung // Edelstahl-Warmwasserspeicher mit U-Vacua™-Wärmedämmung // Integrierter Strömungswächter

**Flexibilität:** Kleine Stellfläche (568 x 600 mm) // Große Leitungslängen // Integrierter Magnetfilter

**Komfort:** Heizkurve bis -20 °C einstellbar // Wasservorlauftemperaturen bis 60 °C

**Regelung:** Optionale Zusatzplatine für erweiterte Funktionen (z. B. Steuerung von zwei Heizkreisen, Bivalenzsteuerung, Smart-Grid-Anschluss und vieles mehr)

**Konnektivität:** Optionale Einbindung in Aquarea Smart & Service Cloud sowie GLT-Systeme möglich

### Einphasig (230 V / 50 Hz)

Heizleistung / COP [A7/W35]	kW / -	3,20/5,33	5,00/5,00	7,00/4,76	9,00/4,48
Heizleistung / COP [A7/W55]	kW / -	3,20/2,81	5,00/2,72	7,00/2,82	8,95/2,78
Heizleistung / COP [A2/W35]	kW / -	3,20/3,64	4,20/3,18	6,85/3,41	7,00/3,40
Heizleistung / COP [A2/W55]	kW / -	3,20/2,19	4,10/1,99	6,20/2,21	6,30/2,16
Heizleistung / COP [A-7/W35]	kW / -	3,30/2,80	4,20/2,59	5,60/2,87	6,12/2,78
Heizleistung / COP [A-7/W55]	kW / -	3,20/1,79	3,55/1,71	5,25/1,94	5,90/1,93
Kühlleistung / EER (A35/W7)	kW / -	3,20/3,52	4,50/3,00	6,70/3,03	8,20/2,72
Kühlleistung / EER (A35/W18)	kW / -	3,20/4,71	4,80/4,29	6,70/4,72	9,00/4,18
Mittleres Klima, W35 / W55	Raumheizungs-Energieeffizienz ( $\eta_{s,h}$ )	%	200/136	200/136	193/130
	SCOP Raumheizung		5,07/3,47	5,07/3,47	4,90/3,32
	Raumheizungs-Energieeffizienzklasse <sup>1</sup>		A+++ / A++	A+++ / A++	A+++ / A++
<b>Kompakt-Kombi-Hydromodul</b>			<b>WH-ADC0309J3E5C</b>	<b>WH-ADC0309J3E5C</b>	<b>WH-ADC0309J3E5C</b>
Schalldruckpegel	Heizen / Kühlen	dB(A)	28/28	28/28	28/28
Abmessungen	H x B x T	mm	1.640 x 598 x 600	1.640 x 598 x 600	1.640 x 598 x 600
Nettogewicht		kg	101	101	101
Wasserseitiger Anschluss		Zoll	R 1 1/4	R 1 1/4	R 1 1/4
Hocheffizienzpumpe	Drehzahlstufen		variabel	variabel	variabel
	Leistungsaufnahme (min. / max.)	W	30/120	30/120	30/120
Warmwasservolumenstrom [A7/W35, $\Delta T = 5$ K]		l/min	9,20	14,30	20,10
Leistung der Elektro-Zusatzheizung		kW	3,00	3,00	3,00
Empfohlene Absicherung		A	16/16	16/16	25/16
Empfohlener Kabelquerschnitt für Netzanschluss 1 / 2		mm <sup>2</sup>	3 x 1,5 / 3 x 1,5	3 x 1,5 / 3 x 1,5	3 x 2,5 / 3 x 1,5
Speichervolumen		l	185	185	185
Max. Brauchwarmwassertemperatur		°C	65	65	65
Material der Speicherinnenseite			Rostfreier Stahl	Rostfreier Stahl	Rostfreier Stahl
Lastprofil gem. EN16147		l	l	l	l
	Warmwasserbereitungs-Energieeffizienz ( $\eta_{w,h}$ )	%	128	128	116
	Mittleres Klima SCOP Warmwasserbereitung		3,20	3,20	2,90
	Warmwasserbereitungs-Energieeffizienzklasse <sup>2</sup>		A+	A+	A+
<b>Außengerät</b>			<b>WH-UD03JE5</b>	<b>WH-UD05JE5</b>	<b>WH-UD07JE5</b>
Schallleistungspegel (unabhängiges Prüflabor) <sup>3</sup>	A7/W55, Normal/Flüster 3	dB	55,8/49,1	59,9/54,4	62,2/59,6
Schallleistungspegel <sup>4</sup>	Heizen	dB(A)	55	55	59
Abmessungen / Nettogewicht	H x B x T	mm / kg	622 x 824 x 298 / 37	622 x 824 x 298 / 37	795 x 875 x 320 / 61
Vorgefüllte Kältemittelmenge [R32] / CO <sub>2</sub> -Äquivalent		kg / t	0,9/0,608	0,9/0,608	1,27/0,857
Leistungsanschlüsse	Flüssigkeitsl. / Sauggasl.	mm (Zoll)	6,35 (1/4) / 12,70 (1/2)	6,35 (1/4) / 12,70 (1/2)	6,35 (1/4) / 15,88 (5/8)
Leitungslänge (min. - max.) / Höhenunterschied IG/AG (max.)		m / m	3-25/20	3-25/20	3-50/30
Vorgefüllte Leitungslänge / Zusätzliche Füllmenge		m / g/m	10/20	10/20	10/25
Außentemperatur-Grenzwerte (min. / max.)	Heizen	°C	-20/+35	-20/+35	-20/+35
	Kühlen	°C	+10/+43	+10/+43	+10/+43
Wasseraustrittstemperatur (min. / max.)	Heizen	°C	20 / 60	20 / 60	20 / 60
	Kühlen	°C	5 / 20	5 / 20	5 / 20
<b>Innengerät</b>			<b>Bestell-Nr. 758.2721</b>	<b>758.2721</b>	<b>758.2721</b>
<b>Außengerät</b>			<b>Bestell-Nr. 758.2227</b>	<b>758.2228</b>	<b>758.2229</b>
<b>CZ-NS4P</b> Zusatzplatine für erweiterte Reglerfunktionalität					<b>Bestell-Nr. 758.1850</b>
<b>CZ-TAW1</b> Interface für die Internet-Steuerung über die Aquarea Smart Cloud					<b>Bestell-Nr. 758.1861</b>
<b>PAW-A2W-RTWIRED</b> Raumthermostat					<b>Bestell-Nr. 758.1696</b>
<b>PAW-A2W-RTWIRELESS</b> Funk-Raumthermostat mit LCD-Anzeige					<b>Bestell-Nr. 758.1697</b>

1) Skala von A+++ bis D. 2) Skala von A+ bis F. 3) Schallleistungspegel des Außengeräts bei A7/W55 im Normalbetrieb bzw. im „Flüsterbetrieb 3“ ermittelt durch ein unabhängiges Prüflabor. 4) Schallleistungspegel des Außengeräts bei +7 °C Außentemperatur gemäß EU-Verordnungen 811/2013 und 813/2013 sowie EN12102-1:2017.

EER-/COP-Werte werden in Übereinstimmung mit EN14511 berechnet.

Dieses Produkt erfüllt die Richtlinie 98/93/EC des Rates über die Qualität von Wasser für den menschlichen Gebrauch in der durch die Richtlinie 2015/1787/EU geänderten Fassung. Die Lebensdauer des Produkts kann bei Verwendung von Grundwasser wie z. B. Brunnenwasser, von Leitungswasser, welches Salze oder andere Verunreinigungen enthält, und von Wasser mit saurer Qualität nicht gewährleistet werden. Durch Verwendung solcher Wasserqualitäten entstehende Wartungs- und Gewährleistungskosten liegen in der Verantwortung des Kunden.



Internet-Steuerung: Optional. GOOD DESIGN AWARD 2017: Alle Kombi-Hydromodule und Hydromodule der J- und H-Generation wurden mit dem angesehenen Good Design Award 2017 ausgezeichnet. SG-Ready: Zur Erfüllung der Netzdienlichkeit muss das Zubehör CZ-NS4P mit der jeweiligen Panasonic Wärmepumpe erworben und installiert werden.



011-1W0207  
011-1W0208  
011-1W0209



Für Modelle mit  
3, 5 und 7 kW.

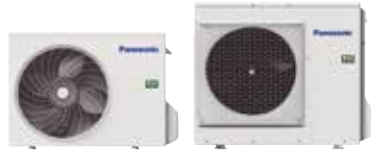

### Aquarea LT | Splitsysteme | Generation „J“ | Heizen und Kühlen | SDC | einphasig | R32

**Energieeffizienz:** Hohe COP-Werte bis 5,33 // Energieeffizienzklasse A+++ bei 35 °C Vorlauftemperatur für Raumheizung // Hocheffizienzpumpe mit Drehzahlregelung // Integrierter Strömungswächter

**Flexibilität:** Große Leitungslängen // Integrierter Magnetfilter

**Komfort:** Einsatzbereich im Heizbetrieb bis -20 °C // Heizkurve bis -20 °C einstellbar // Wasservorlauftemperaturen bis 60 °C

**Regelung:** Optionale Zusatzplatine für erweiterte Funktionen (z. B. Steuerung von zwei Heizkreisen, Bivalenzsteuerung, Smart-Grid-Anschluss und vieles mehr)

**Konnektivität:** Optionale Einbindung in Aquarea Smart & Service Cloud sowie GLT-Systeme möglich

Einphasig (230 V / 50 Hz)					
Heizleistung / COP [A7/W35]	kW / -	3,20/5,33	5,00/5,00	7,00/4,76	9,00/4,48
Heizleistung / COP [A7/W55]	kW / -	3,20/2,81	5,00/2,72	7,00/2,82	8,95/2,78
Heizleistung / COP [A2/W35]	kW / -	3,20/3,64	4,20/3,18	6,85/3,41	7,00/3,40
Heizleistung / COP [A2/W55]	kW / -	3,20/2,19	4,10/1,99	6,20/2,21	6,30/2,16
Heizleistung / COP [A-7/W35]	kW / -	3,30/2,80	4,20/2,59	5,60/2,87	6,12/2,78
Heizleistung / COP [A-7/W55]	kW / -	3,20/1,79	3,55/1,71	5,25/1,94	5,90/1,93
Kühlleistung / EER [A35/W7]	kW / -	3,20/3,52	4,50/3,00	6,70/3,03	8,20/2,72
Kühlleistung / EER [A35/W18]	kW / -	3,20/4,71	4,80/4,29	6,70/4,72	9,00/4,18
Mittleres Klima, W35 / W55	Raumheizungs-Energieeffizienz (η <sub>h,n</sub> )	%	200/136	200/136	193/130
	SCOP Raumheizung		5,07/3,47	5,07/3,47	4,90/3,32
	Raumheizungs-Energieeffizienzklasse <sup>1</sup>		A+++ / A++	A+++ / A++	A+++ / A++
<b>Hydromodul</b>		<b>WH-SDC0305J3E5</b>	<b>WH-SDC0305J3E5</b>	<b>WH-SDC0709J3E5</b>	<b>WH-SDC0709J3E5</b>
Schalldruckpegel	Heizen / Kühlen	dB(A)	28/28	28/28	30/30
Abmessungen	H x B x T	mm	892 x 500 x 340	892 x 500 x 340	892 x 500 x 340
Nettogewicht		kg	42	42	42
Wasserseitiger Anschluss		Zoll	R 1½	R 1½	R 1½
Hocheffizienzpumpe	Drehzahlstufen		variabel	variabel	variabel
	Leistungsaufnahme (min. / max.)	W	30/100	33/106	34/114
Warmwasservolumenstrom [A7/W35, ΔT = 5 K]		l/min	9,2	14,3	20,1
Leistung der Elektro-Zusatzheizung		kW	3	3	3
Empfohlene Absicherung		A	15/30	15/30	15/30
Empfohlener Kabelquerschnitt für Netzanschluss 1 / 2		mm²	3 x 1,5 / 3 x 1,5	3 x 1,5 / 3 x 1,5	3 x 2,5 / 3 x 1,5
<b>Außengerät</b>		<b>WH-UD03JE5</b>	<b>WH-UD05JE5</b>	<b>WH-UD07JE5</b>	<b>WH-UD09JE5-1</b>
Schallleistungspegel Heizen (unabhängiges Prüflabor) <sup>2</sup>	A7/W55, Normal/Flüster 3	dB	55,8/49,1	59,9/54,4	62,2/59,6
Schallleistungspegel <sup>3</sup>	Heizen	dB(A)	55	55	59
Abmessungen	H x B x T	mm	622 x 824 x 298	622 x 824 x 298	795 x 875 x 320
Nettogewicht		kg	37	37	61
Vorgefüllte Kältemittelmenge [R32] / CO <sub>2</sub> -Äquivalent		kg / t	0,9/0,608	0,9/0,608	1,27/0,857
Leitungsanschlüsse	Flüssigkeitsl. / Sauggasl.	mm (Zoll)	6,35 (1/4) / 12,70 (1/2)	6,35 (1/4) / 12,70 (1/2)	6,35 (1/4) / 15,88 (5/8)
Leitungslänge (min. – max.)		m	3 – 25	3 – 25	3 – 50
Höhenunterschied IG/AG (max.)		m	20	20	30
Vorgefüllte Leitungslänge		m	10	10	10
Zus. Kältemittelfüllmenge		g/m	20	20	25
Außentemperatur-Grenzwerte (min. / max.)	Heizen	°C	-20/+35	-20/+35	-20/+35
	Kühlen	°C	+10/+43	+10/+43	+10/+43
Wasseraustrittstemperatur (min. / max.)	Heizen	°C	20 / 60	20 / 60	20 / 60
	Kühlen	°C	5 / 20	5 / 20	5 / 20
<b>Innengerät</b>	<b>Bestell-Nr.</b>	<b>758.2669</b>	<b>758.2669</b>	<b>758.2670</b>	<b>758.2670</b>
<b>Außengerät</b>	<b>Bestell-Nr.</b>	<b>758.2227</b>	<b>758.2228</b>	<b>758.2229</b>	<b>758.2259</b>
<b>PAW-TD20C1E5</b> Edelstahl Warmwassersp. 200 Liter	<b>Bestell-Nr.</b>	<b>758.1889</b>	<b>PAW-BTANK50L-2</b> Pufferspeicher, 50 l	<b>Bestell-Nr.</b>	<b>758.2679</b>
<b>PAW-TD30C1E5</b> Edelstahl Warmwassersp. 300 Liter	<b>Bestell-Nr.</b>	<b>758.1891</b>	<b>CZ-NS4P</b> Zusatzplatine f. erweit. Reglerfunktionalität	<b>Bestell-Nr.</b>	<b>758.1850</b>
<b>PAW-TA20C1E5STD</b> Email. Warmwassersp. 200 Liter	<b>Bestell-Nr.</b>	<b>758.2649</b>	<b>CZ-TAW1</b> Interface für die Internet-Steuerung	<b>Bestell-Nr.</b>	<b>758.1861</b>
<b>PAW-TA30C1E5STD</b> Email. Warmwassersp. 300 Liter	<b>Bestell-Nr.</b>	<b>758.2650</b>	<b>PAW-A2W-RTWIRED</b> Raumthermostat	<b>Bestell-Nr.</b>	<b>758.1696</b>
<b>PAW-3WYVLV-HW</b> 3-Wege-Ventil f. Warmwassersp.	<b>Bestell-Nr.</b>	<b>758.2728</b>	<b>PAW-A2W-RTWIRELESS</b> Funk-Raumtherm. LCD-Anzeige	<b>Bestell-Nr.</b>	<b>758.1697</b>
<b>CZ-NV1</b> 3-Wege-Umschaltventil-Set, Einbau Hydromod.	<b>Bestell-Nr.</b>	<b>758.1849</b>			

1) Skala von A+++ bis D. 2) Schallleistungspegel des Außengeräts bei A7/W55 im Normalbetrieb bzw. im „Flüsterbetrieb 3“ ermittelt durch ein unabhängiges Prüflabor. 3) Schallleistungspegel des Außengeräts bei +7 °C Außentemperatur gemäß EU-Verordnungen 811/2013 und 813/2013 sowie EN12102-1:2017.

EER-/COP-Werte werden in Übereinstimmung mit EN14511 berechnet.

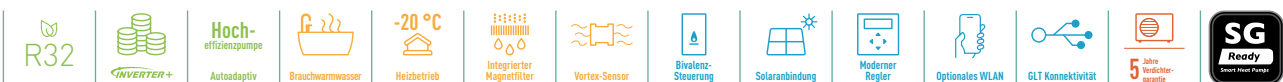

Internet-Steuerung: Optional. GOOD DESIGN AWARD 2017: Alle Kombi-Hydromodule und Hydromodule der J- und H-Generation wurden mit dem angesehenen Good Design Award 2017 ausgezeichnet. SG-Ready: Zur Erfüllung der Netzdienlichkeit muss das Zubehör CZ-NS4P mit der jeweiligen Panasonic Wärmepumpe erworben und installiert werden.

**GOOD DESIGN  
AWARD 2017**

011-1W0515

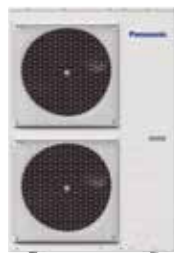

## Aquarea LT | Splitsysteme | Generation „H“ | Heizen und Kühlen | SDC | dreiphasig | R410A

**Energieeffizienz:** Energieeffizienzklasse A+++ bei 35 °C Vortauftemperatur für Raumheizung // Hocheffizienzpumpe mit Drehzahlregelung // Integrierter Strömungswächter

**Flexibilität:** Optionaler Magnetfilter für Wasserkreislauf

**Komfort:** Einsatzbereich im Heizbetrieb bis -20 °C

**Regelung:** Optionale Zusatzplatine für erweiterte Funktionen (z. B. Steuerung von zwei Heizkreisen, Bivalenzsteuerung, Smart-Grid-Anschluss und vieles mehr)

**Konnektivität:** Optionale Einbindung in Aquarea Smart & Service Cloud sowie GLT-Systeme möglich

### Dreiphasig (400 V / 50 Hz)

Heizleistung / COP (A7/W35)	kW / -	9,00/4,84	12,00/4,74	16,00/4,28
Heizleistung / COP (A7/W55)	kW / -	9,00/2,94	12,00/2,93	14,50/2,72
Heizleistung / COP (A2/W35)	kW / -	9,00/3,59	11,40/3,44	13,00/3,28
Heizleistung / COP (A2/W55)	kW / -	8,80/2,23	9,10/2,23	9,80/2,21
Heizleistung / COP (A-7/W35)	kW / -	9,00/2,85	10,00/2,73	11,40/2,57
Heizleistung / COP (A-7/W55)	kW / -	7,90/2,05	8,20/1,95	9,00/1,85
Kühlleistung / EER (A35/W7)	kW / -	7,00/3,17	10,00/2,85	12,20/2,56
Kühlleistung / EER (A35/W18)	kW / -	7,00/4,67	10,00/4,26	12,20/4,12
Mittleres Klima, W35 / W55	Raumheizungs-Energieeffizienz ( $\eta_{b,h}$ )	%	190/133	190/130
	SCOP Raumheizung	4,81/3,41	4,82/3,42	4,82/3,33
	Raumheizungs-Energieeffizienzklasse <sup>1</sup>	A+++ / A++	A+++ / A++	A+++ / A++
<b>Kombi-Hydromodul</b>		<b>WH-SDC09H3E8</b>	<b>WH-SDC12H9E8</b>	<b>WH-SDC16H9E8</b>
Schalldruckpegel	Heizen / Kühlen	dB(A)	33/33	33/33
Abmessungen	H x B x T	mm	892 x 500 x 340	892 x 500 x 340
Nettogewicht		kg	43	45
Wasserseitiger Anschluss		Zoll	R 1 1/4	R 1 1/4
Hocheffizienzpumpe	Drehzahlstufen		variabel	variabel
	Leistungsaufnahme (min. / max.)	W	32/102	34/110
Warmwasservolumenstrom (A7/W35, $\Delta T = 5$ K)		l/min	25,8	34,4
Leistung der Elektro-Zusatzheizung		kW	3	9
Empfohlene Absicherung		A	15/30	15/30
Empfohlener Kabelquerschnitt für Netzanschluss 1 / 2		mm	5 x 1,5 / 5 x 1,5	5 x 1,5 / 5 x 1,5
<b>Außengerät</b>		<b>WH-UD09HE8</b>	<b>WH-UD12HE8</b>	<b>WH-UD16HE8</b>
Schallleistungspegel Heizen (unabhängiges Prüflabor) <sup>2</sup>	A7/W35, Normal/Flüster 3	dB	61/58	64/61
	A7/W55, Normal/Flüster 3	dB	66/63	68/65
Schallleistungspegel <sup>4</sup>	Heizen	dB(A)	65	65
Abmessungen	H x B x T	mm	1.340 x 900 x 320	1.340 x 900 x 320
Nettogewicht		kg	107	107
Vorgefüllte Kältemittelmenge (R410A) / CO <sub>2</sub> -Äquivalent		kg / t	2,55/5,324	2,55/5,324
Leitungsanschlüsse	Flüssigkeitst. / Sauggastl.	mm (Zoll)	9,52 (3/8) / 15,88 (5/8)	9,52 (3/8) / 15,88 (5/8)
Leitungslänge (min. - max.)		m	3 - 30	3 - 30
Höhenunterschied IG/AG (max.)		m	20	20
Vorgefüllte Leitungslänge		m	10	10
Zus. Kältemittelfüllmenge		g/m	50	50
Außentemperatur-Grenzwerte (min. / max.)	Heizen	°C	-20 / +35	-20 / +35
	Kühlen	°C	+16 / +43	+16 / +43
Wasseraustrittstemperatur (min. / max.)	Heizen	°C	20 / 55	20 / 55
	Kühlen	°C	5 / 20	5 / 20
<b>Innengerät</b>	<b>Bestell-Nr.</b>	<b>758.1864</b>	<b>758.1865</b>	<b>758.1866</b>
<b>Außengerät</b>	<b>Bestell-Nr.</b>	<b>758.1867</b>	<b>758.1868</b>	<b>758.1869</b>
<b>PAW-TD20C1E5</b> Edelstahl Warmwassersp. 200 Liter	<b>Bestell-Nr. 758.1889</b>	<b>PAW-BTANK50L-2</b> Pufferspeicher, 50 l	<b>Bestell-Nr. 758.2679</b>	
<b>PAW-TD30C1E5</b> Edelstahl Warmwassersp. 300 Liter	<b>Bestell-Nr. 758.1891</b>	<b>CZ-NS4P</b> Zusatzplatine f. erweit. Reglerfunktionalität	<b>Bestell-Nr. 758.1850</b>	
<b>PAW-TA20C1E5STD</b> Email. Warmwassersp. 200 Liter	<b>Bestell-Nr. 758.2649</b>	<b>CZ-TAW1</b> Interface für die Internet-Steuerung	<b>Bestell-Nr. 758.1861</b>	
<b>PAW-TA30C1E5STD</b> Email. Warmwassersp. 300 Liter	<b>Bestell-Nr. 758.2650</b>	<b>PAW-A2W-MGTFILTER</b> Magnetfilt. f. Wasserkreisl.	<b>Bestell-Nr. 758.2837</b>	
<b>PAW-3WYVLV-HW</b> 3-Wege-Ventil f. Warmwassersp.	<b>Bestell-Nr. 758.2728</b>	<b>PAW-A2W-RTWIRED</b> Raumthermostat	<b>Bestell-Nr. 758.1696</b>	
<b>CZ-NV1</b> 3-Wege-Umschaltventil-Set, Einbau Hydromod.	<b>Bestell-Nr. 758.1849</b>	<b>PAW-A2W-RTWIRELESS</b> Funk-Raumtherm. LCD-Anzeige	<b>Bestell-Nr. 758.1697</b>	

1) Skala von A+++ bis D. 2) Schallleistungspegel des Außengeräts bei A7/W55 im Normalbetrieb bzw. im „Flüsterbetrieb 3“ ermittelt durch ein unabhängiges Prüflabor. 3) Schallleistungspegel des Außengeräts bei +7 °C Außentemperatur gemäß EU-Verordnungen 811/2013 und 813/2013 sowie EN12102-1:2017.

EER-/COP-Werte werden in Übereinstimmung mit EN14511 berechnet.

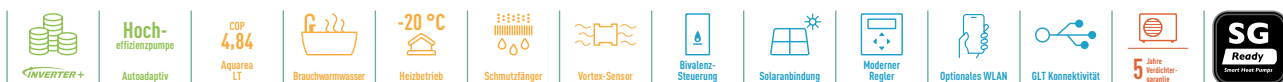

Internet-Steuerung: Optional. GOOD DESIGN AWARD 2017: Alle Kombi-Hydromodule und Hydromodule der J- und H-Generation wurden mit dem angesehenen Good Design Award 2017 ausgezeichnet. SG-Ready: Zur Erfüllung der Netzdienlichkeit muss das Zubehör CZ-NS4P mit der jeweiligen Panasonic Wärmepumpe erworben und installiert werden.



## Aquarea LT | Monoblöcke | Generation „J“ | Heizen und Kühlen | MDC | einphasig | R32

**Energieeffizienz:** Energieeffizienzklasse A+++ bei 35 °C Vorlauftemperatur für Raumheizung // Hocheffizienzpumpe mit Drehzahlregelung // Integrierter Strömungswächter

**Flexibilität:** Integrierter Magnetfilter // Integriertes 6-Liter-Ausdehnungsgefäß

**Komfort:** Einsatzbereich im Heizbetrieb bis -20 °C // Heizkurve bis -20 °C einstellbar // Wasservorlauftemperaturen bis 60 °C // Einsatzbereich im Kühlbetrieb bis +10 °C

**Regelung:** Optionale Zusatzplatine für erweiterte Funktionen (z. B. Steuerung von zwei Heizkreisen, Bivalenzsteuerung, Smart-Grid-Anschluss und vieles mehr)

**Konnektivität:** Optionale Einbindung in Aquarea Smart & Service Cloud sowie GLT-Systeme möglich



Außengerät	Einphasig (230 V / 50 Hz)				
	WH-MDC05J3E5	WH-MDC07J3E5	WH-MDC09J3E5		
Heizleistung / COP [A7/W35]	kW / -	5,00 / 5,08	7,00 / 4,76	9,00 / 4,48	
Heizleistung / COP [A7/W55]	kW / -	5,00 / 3,01	7,00 / 2,82	8,95 / 2,78	
Heizleistung / COP [A2/W35]	kW / -	5,00 / 3,57	7,00 / 3,40	7,45 / 3,13	
Heizleistung / COP [A2/W55]	kW / -	5,00 / 2,27	6,30 / 2,16	7,00 / 2,12	
Heizleistung / COP [A-7/W35]	kW / -	5,00 / 2,78	6,80 / 2,81	7,50 / 2,63	
Heizleistung / COP [A-7/W55]	kW / -	5,00 / 1,85	6,30 / 1,86	7,00 / 1,80	
Kühlleistung / EER [A35/W7]	kW / -	5,00 / 3,31	7,00 / 3,06	9,00 / 2,71	
Kühlleistung / EER [A35/W18]	kW / -	5,00 / 5,05	7,00 / 4,73	9,00 / 4,25	
Mittleres Klima, W35 / W55	Raumheizungs-Energieeffizienz ( $\eta_{s,h}$ )	%	202 / 142	193 / 130	
	SCOP Raumheizung		5,12 / 3,63	4,90 / 3,32	
	Raumheizungs-Energieeffizienzklasse <sup>1</sup>		A+++ / A++	A+++ / A++	
Schallleistungspegel Heizen (unabhängiges Prüflabor) <sup>2</sup>	A7/W55, Normal / Flüster 3	dB	60 / 56	61 / 58	65 / 59
Schallleistungspegel <sup>3</sup>	Heizen	dB(A)	59	59	59
Abmessungen	H x B x T	mm	865 x 1.283 x 320	865 x 1.283 x 320	865 x 1.283 x 320
Nettogewicht		kg	99	104	104
Vorgefüllte Kältemittelmenge (R32) / CO <sub>2</sub> -Äquivalent <sup>4</sup>		kg / t	1,3 / 0,878	1,3 / 0,878	1,3 / 0,878
Wasserseitiger Anschluss		Zoll	R 1½	R 1½	R 1½
Pumpe	Drehzahlstufen		variabel	variabel	variabel
	Leistungsaufnahme (min. / max.)	W	34 / 96	36 / 100	39 / 108
Warmwasservolumenstrom [A7/W35, ΔT = 5 K]		l/min	14,3	20,1	25,8
Leistung der Elektro-Zusatzheizung		kW	3	3	3
Leistungsaufnahme	Heizen	kW	0,985	1,47	2,01
	Kühlen	kW	1,51	2,29	3,32
Betriebs- und Anlaufstrom	Heizen	A	4,7	7,0	9,3
	Kühlen	A	7,0	10,5	14,7
Stromaufnahme 1		A	12	17	17
Stromaufnahme 2		A	13	13	13
Empfohlene Absicherung		A	30 / 15	30 / 15	30 / 16
Empfohlener Kabelquerschnitt für Netzanschluss 1 / 2		mm <sup>2</sup>	3 x 1,5 / 3 x 1,5	3 x 2,5 / 3 x 1,5	3 x 2,5 / 3 x 1,5
Außentemperatur-Grenzwerte (min. / max.)	Heizen	°C	-20 / 35	-20 / 35	-20 / 35
	Kühlen	°C	10 / 43	10 / 43	10 / 43
Wasseraustrittstemperatur (min. / max.)	Heizen	°C	20 / 60	20 / 60	20 / 60
	Kühlen	°C	5 / 20	5 / 20	5 / 20

Außengerät	Bestell-Nr.	758.2717	758.2718	758.2719
PAW-TD20C1E5 Edelstahl Warmwassersp. 200 Liter	Bestell-Nr. 758.1889	PAW-BTANK50L-2 Pufferspeicher, 50 l		Bestell-Nr. 758.2679
PAW-TD30C1E5 Edelstahl Warmwassersp. 300 Liter	Bestell-Nr. 758.1891	CZ-TAW1 Interface für die Internet-Steuerung		Bestell-Nr. 758.1861
PAW-TA20C1E5STD Email. Warmwassersp. 200 Liter	Bestell-Nr. 758.2649	PAW-A2W-AFVLV Frostschutzventil f. Monoblöcke*		Bestell-Nr. 758.2733
PAW-TA30C1E5STD Email. Warmwassersp. 300 Liter	Bestell-Nr. 758.2650	PAW-A2W-RTWIRED Raumthermostat		Bestell-Nr. 758.1696
PAW-TD20B8E3-2 Aquarea-Tank (email.), 185 l + 80 l	Bestell-Nr. 758.2572	PAW-A2W-RTWIREDLESS Funk-Raumtherm. LCD-Anzeige		Bestell-Nr. 758.1697
PAW-3WYVLV-HW 3-Wege-Ventil f. Warmwassersp.	Bestell-Nr. 758.2728			

\* [2 Ventile pro System erforderlich]

1) Skala von A+++ bis D. 2) Schallleistungspegel des Außengeräts bei A7/W35 bzw. A7/W55 jeweils im Normalbetrieb bzw. im „Flüsterbetrieb“<sup>3</sup> ermittelt durch ein unabhängiges Prüflabor. 3) Schallleistungspegel des Außengeräts bei +7 °C Außentemperatur gemäß EU-Verordnungen 811/2013 und 813/2013 sowie EN12102-1:2017. 4) WH-MDC-Modelle sind hermetisch abgeschlossen. EER-/COP-Werte werden in Übereinstimmung mit EN14511 berechnet.



Internet-Steuerung: Optional. SG-Ready: Zur Erfüllung der Netzdienlichkeit muss das Zubehör CZ-NS4P mit der jeweiligen Panasonic Wärmepumpe erworben und installiert werden.



**GOOD DESIGN  
AWARD 2017**



011-1W0510  
011-1W0511



## Aquarea T-CAP | Kombi-Hydromodule | Generation „H“ | Heizen und Kühlen | AXC | dreiphasig | R410A

**Energieeffizienz:** Energieeffizienzklasse A+++ bei 35 °C Vorlauftemperatur für Raumheizung und A für Brauchwarmwasserbereitung // Hocheffizienzpumpe mit Drehzahlregelung // Edelstahl-Warmwasserspeicher mit U-Vacua™-Wärmedämmung // Integrierter Strömungswächter

**Flexibilität:** Optionaler Magnetfilter für Wasserkreislauf

**Komfort:** Volle Heizleistung bis -20 °C // Einsatzbereich im Heizbetrieb bis -28 °C // Wasservorlauftemperaturen bis 60 °C

**Regelung:** Optionale Zusatzplatine für erweiterte Funktionen (z. B. Steuerung von zwei Heizkreisen, Bivalentsteuerung, Smart-Grid-Anschluss und vieles mehr)

**Konnektivität:** Optionale Einbindung in Aquarea Smart & Service Cloud sowie GLT-Systeme möglich

### Dreiphasig (400 V / 50 Hz)

Heizleistung / COP [A7/W35]	kW / -	9,00 / 4,84	12,00 / 4,74	16,00 / 4,28
Heizleistung / COP [A7/W55]	kW / -	9,00 / 2,94	12,00 / 2,88	16,00 / 2,71
Heizleistung / COP [A2/W35]	kW / -	9,00 / 3,59	12,00 / 3,44	16,00 / 3,10
Heizleistung / COP [A2/W55]	kW / -	9,00 / 2,21	12,00 / 2,19	16,00 / 2,13
Heizleistung / COP [A-7/W35]	kW / -	9,00 / 2,85	12,00 / 2,72	16,00 / 2,49
Heizleistung / COP [A-7/W55]	kW / -	9,00 / 2,02	12,00 / 1,92	16,00 / 1,86
Kühlleistung / EER [A35/W7]	kW / -	7,00 / 3,17	10,00 / 2,81	12,20 / 2,57
Kühlleistung / EER [A35/W18]	kW / -	7,00 / 5,19	10,00 / 5,13	12,20 / 3,49
Mittleres Klima, W35 / W55	Raumheizungs-Energieeffizienz ( $\eta_{h,h}$ )	%	181 / 130	170 / 130
	SCOP Raumheizung		4,59 / 3,32	4,32 / 3,32
	Raumheizungs-Energieeffizienzklasse <sup>1</sup>		A+++ / A++	A+ / A++
<b>Kombi-Hydromodul</b>		<b>WH-ADC0916H9E8</b>	<b>WH-ADC0916H9E8</b>	<b>WH-ADC0916H9E8</b>
Schalldruckpegel	Heizen / Kühlen	dB(A)	33 / 33	33 / 33
Abmessungen	H x B x T	mm	1.800 x 598 x 717	1.800 x 598 x 717
Nettogewicht		kg	126	126
Wasserseitiger Anschluss		Zoll	R 1 1/4	R 1 1/4
Hocheffizienzpumpe	Drehzahlstufen		variabel	variabel
	Leistungsaufnahme (min. / max.)	W	36 / 152	36 / 152
Warmwasservolumenstrom [A7/W35, $\Delta T = 5$ K]		l/min	25,8	34,4
Leistung der Elektro-Zusatzheizung		kW	9	9
Empfohlene Absicherung		A	16 / 16	16 / 16
Empfohlener Kabelquerschnitt für Netzanschluss 1 / 2		mm <sup>2</sup>	5 x 1,5 / 5 x 1,5	5 x 1,5 / 5 x 1,5
Speichervolumen		l	185	185
Max. Brauchwarmwassertemperatur		°C	65	65
Material der Speicherinnenseite			Rostfreier Stahl	Rostfreier Stahl
Lastprofil gem. EN16147		l	l	l
	Warmwasserbereitungs-Energieeffizienz ( $\eta_{w,h}$ )	%	95 / 2,37	95 / 2,37
	SCOP Warmwasserbereitung		95 / 2,37	95 / 2,37
	Warmwasserbereitungs-Energieeffizienzklasse <sup>2</sup>		A / A / A	A / A / B
<b>Außengerät</b>		<b>WH-UX09HE8</b>	<b>WH-UX12HE8</b>	<b>WH-UX16HE8</b>
Schallleistungspegel Heizen (unabhängiges Prüflabor) <sup>3</sup>	A7/W35, Normal / Flüster 3	dB	60 / 57	64 / 61
Schallleistungspegel <sup>4</sup>	A7/W55, Normal / Flüster 3	dB	64 / 62	68 / 65
Schallleistungspegel <sup>4</sup>	Heizen	dB(A)	65	67
Abmessungen / Nettogewicht	H x B x T	mm / kg	1.340 x 900 x 320 / 108	1.340 x 900 x 320 / 118
Vorgefüllte Kältemittelmenge [R410A] / CO <sub>2</sub> -Äquivalent		kg / t	2,85 / 5,951	2,90 / 6,055
Leistungsanschlüsse	Flüssigkeitsl. / Sauggasl.	mm (Zoll)	9,52 (3/8) / 15,88 (5/8)	9,52 (3/8) / 15,88 (5/8)
Leitungslänge (min. - max.) / Höhenunterschied IG/AG (max.)		m / m	3 - 30 / 20	3 - 30 / 20
Vorgefüllte Leitungslänge / Zusätzliche Füllmenge		m / g/m	10 / 50	10 / 50
Außentemperatur-Grenzwerte (min. / max.)	Heizen	°C	-28 / +35	-28 / +35
	Kühlen	°C	+16 / +43	+16 / +43
Wasseraustrittstemperatur (min. / max.)	Heizen	°C	20 / 60	20 / 60
	Kühlen	°C	5 / 20	5 / 20
<b>Innengerät</b>		<b>Bestell-Nr.</b>	<b>758.1887</b>	<b>758.1887</b>
<b>Außengerät</b>		<b>Bestell-Nr.</b>	<b>758.1873</b>	<b>758.1874</b>
<b>PAW-ADC-PREKIT-1</b> Montagesatz f. Kombi-Hydromod.	<b>Bestell-Nr.</b>	<b>758.2722</b>	<b>PAW-A2W-MGTFILTER</b> Magnetfilter für Wasserkreisl.	<b>Bestell-Nr.</b>
<b>CZ-NS4P</b> Zusatzplatine für erweiterte Reglerfunktionalität	<b>Bestell-Nr.</b>	<b>758.1850</b>	<b>PAW-A2W-RTWIRED</b> Raumthermostat	<b>Bestell-Nr.</b>
<b>GLT-TAW1</b> Interface für die Internet-Steuerung	<b>Bestell-Nr.</b>	<b>758.1861</b>	<b>PAW-A2W-RTWIREDLESS</b> Funk-Raumtherm. LCD-Anzeige	<b>Bestell-Nr.</b>

1) Skala von A+++ bis D. 2) Skala von A+ bis F. 3) Schallleistungspegel des Außengeräts bei A7/W55 im Normalbetrieb bzw. im „Flüsterbetrieb 3“ ermittelt durch ein unabhängiges Prüflabor. 4) Schallleistungspegel des Außengeräts bei +7 °C Außentemperatur gemäß EU-Verordnungen 811/2013 und 813/2013 sowie EN12102-1:2017.

EER-/COP-Werte werden in Übereinstimmung mit EN14511 berechnet.

Dieses Produkt erfüllt die Richtlinie 98/93/EC des Rates über die Qualität von Wasser für den menschlichen Gebrauch in der durch die Richtlinie 2015/1787/EU geänderten Fassung. Die Lebensdauer des Produkts kann bei Verwendung von Grundwasser wie z. B. Brunnenwasser, von Leitungswasser, welches Salze oder andere Verunreinigungen enthält, und von Wasser mit saurer Qualität nicht gewährleistet werden. Durch Verwendung solcher Wasserqualitäten entstehende Wartungs- und Gewährleistungskosten liegen in der Verantwortung des Kunden.



Internet-Steuerung: Optional. GOOD DESIGN AWARD 2017: Alle Kombi-Hydromodule und Hydromodule der J- und H-Generation wurden mit dem angesehenen Good Design Award 2017 ausgezeichnet. SG-Ready: Zur Erfüllung der Netzdienlichkeit muss das Zubehör CZ-NS4P mit der jeweiligen Panasonic Wärmepumpe erworben und installiert werden.



**GOOD DESIGN AWARD 2017**



011-1W0510  
011-1W0511



**A++**  
ErP 55 °C  
Skala von A+++ bis D

**A+++**  
ErP 35 °C  
Skala von A+++ bis D

**A**  
Brauchwarmwasser 55 °C  
Skala von A+ bis F

**Aquarea T-CAP | Kombi-Hydromodule | Generation „H“ | Heizen und Kühlen | AQC (SuperQuiet) | dreiphasig | R410A**

**Energieeffizienz:** Energieeffizienzklasse A+++ bei 35 °C Vorlauftemperatur für Raumheizung und A für Brauchwarmwasserbereitung // Hocheffizienzpumpe mit Drehzahlregelung // Edelstahl-Warmwasserspeicher mit U-Vacua™-Wärmedämmung // Integrierter Strömungswächter

**Flexibilität:** Optionaler Magnetfilter für Wasserkreislauf

**Komfort:** Sehr niedrige Schallpegel // Volle Heizleistung bis -20 °C // Einsatzbereich im Heizbetrieb bis -28 °C // Wasservorlauftemperaturen bis 60 °C

**Regelung:** Optionale Zusatzplatine für erweiterte Funktionen (z. B. Steuerung von zwei Heizkreisen, Bivalenzsteuerung, Smart-Grid-Anschluss und vieles mehr)

**Konnektivität:** Optionale Einbindung in Aquarea Smart & Service Cloud sowie GLT-Systeme möglich

Dreiphasig (400 V / 50 Hz)			
Heizleistung / COP [A7/W35]	kW / -	9,00/4,84	12,00/4,74
Heizleistung / COP [A7/W55]	kW / -	9,00/2,94	12,00/2,88
Heizleistung / COP [A2/W35]	kW / -	9,00/3,59	12,00/3,44
Heizleistung / COP [A2/W55]	kW / -	9,00/2,21	12,00/2,19
Heizleistung / COP [A-7/W35]	kW / -	9,00/2,85	12,00/2,72
Heizleistung / COP [A-7/W55]	kW / -	9,00/2,02	12,00/1,92
Kühlleistung / EER [A35/W7]	kW / -	7,00/3,17	10,00/2,81
Kühlleistung / EER [A35/W18]	kW / -	7,00/5,19	10,00/5,13
Mittleres Klima, W35 / W55	Raumheizungs-Energieeffizienz ( $\eta_{s,h}$ )	%	181/130
	SCOP Raumheizung		4,59/3,32
	Raumheizungs-Energieeffizienzklasse <sup>1</sup>		A+++ / A+++
<b>Kombi-Hydromodul</b>		<b>WH-ADC0916H9E8</b>	<b>WH-ADC0916H9E8</b>
Schalldruckpegel	Heizen / Kühlen	dB(A)	33/33
Abmessungen	H x B x T	mm	1.800 x 598 x 717
Nettogewicht		kg	126
Wasserseitiger Anschluss		Zoll	R 1½
Hocheffizienzpumpe	Drehzahlstufen		variabel
	Leistungsaufnahme (min. / max.)	W	36/152
Warmwasservolumenstrom [A7/W35, $\Delta T = 5$ K]		l/min	25,8
Leistung der Elektro-Zusatzheizung		kW	9
Empfohlene Absicherung		A	16/16
Empfohlener Kabelquerschnitt für Netzanschluss 1 / 2		mm²	5x1,5 / 5x1,5
Speichervolumen		l	185
Max. Brauchwarmwassertemperatur		°C	65
Material der Speicherinnenseite			Rostfreier Stahl
Lastprofil gem. EN16147		l	l
Mittleres Klima	Warmwasserbereitungs-Energieeffizienz ( $\eta_{w,h}$ )	%	95
	SCOP Warmwasserbereitung		2,37
	Warmwasserbereitungs-Energieeffizienzklasse <sup>2</sup>		A
<b>Außengerät</b>		<b>WH-UQ09HE8</b>	<b>WH-UQ12HE8</b>
Schallleistungspegel Heizen (unabhängiges Prüflabor) <sup>3</sup>	A7/W35, Normal/Flüster 3	dB	57/50
	A7/W55, Normal/Flüster 3	dB	58/55
Schallleistungspegel <sup>4</sup>	Heizen	dB(A)	58
Abmessungen / Nettogewicht	H x B x T	mm / kg	1.410 x 1.283 x 320/151
Vorgefüllte Kältemittelmenge [R410A] / CO <sub>2</sub> -Äquivalent		kg / t	2,85/5,951
Leistungsanschlüsse	Flüssigkeitsl. / Sauggasl.	mm (Zoll)	9,52 (3/8) / 15,88 (5/8)
Leitungslänge (min. - max.) / Höhenunterschied IG/AG (max.)		m / m	3-30/20
Vorgefüllte Leitungslänge / Zusätzliche Füllmenge		m / g/m	10/50
Außentemperatur-Grenzwerte (min. / max.)	Heizen	°C	-28/+35
	Kühlen	°C	+16 / +43
Wasseraustrittstemperatur (min. / max.)	Heizen	°C	20/60
	Kühlen	°C	5/20
<b>Innengerät</b>		<b>Bestell-Nr. 758.1887</b>	<b>758.1887</b>
<b>Außengerät</b>		<b>Bestell-Nr. 758.1884</b>	<b>758.1885</b>
<b>PAW-ADC-PREKIT-1</b> Montagesatz f. Kombi-Hydromod.	<b>Bestell-Nr. 758.2722</b>	<b>PAW-A2W-MGTFILTER</b> Magnetfilter für Wasserkreisl.	<b>Bestell-Nr. 758.2837</b>
<b>CZ-NS4P</b> Zusatzplatine für erweiterte Reglerfunktionalität	<b>Bestell-Nr. 758.1850</b>	<b>PAW-A2W-RTWIRED</b> Raumthermostat	<b>Bestell-Nr. 758.1696</b>
<b>CZ-TAW1</b> Interface für die Internet-Steuerung	<b>Bestell-Nr. 758.1861</b>	<b>PAW-A2W-RTWIREDLESS</b> Funk-Raumtherm. LCD-Anzeige	<b>Bestell-Nr. 758.1697</b>

1) Skala von A+++ bis D. 2) Skala von A+ bis F. 3) Schallleistungspegel des Außengeräts bei A7/W55 im Normalbetrieb bzw. im „Flüsterbetrieb 3“ ermittelt durch ein unabhängiges Prüflabor. 4) Schallleistungspegel des Außengeräts bei +7 °C Außentemperatur gemäß EU-Verordnungen 811/2013 und 813/2013 sowie EN12102-1:2017.

EER/COP-Werte werden in Übereinstimmung mit EN14511 berechnet.

Dieses Produkt erfüllt die Richtlinie 98/93/EC des Rates über die Qualität von Wasser für den menschlichen Gebrauch in der durch die Richtlinie 2015/1787/EU geänderten Fassung. Die Lebensdauer des Produkts kann bei Verwendung von Grundwasser wie z. B. Brunnenwasser, von Leitungswasser, welches Salze oder andere Verunreinigungen enthält, und von Wasser mit saurer Qualität nicht gewährleistet werden. Durch Verwendung solcher Wasserqualitäten entstehende Wartungs- und Gewährleistungskosten liegen in der Verantwortung des Kunden.



Internet-Steuerung: Optional. GOOD DESIGN AWARD 2017: Alle Kombi-Hydromodule und Hydromodule der J- und H-Generation wurden mit dem angesehenen Good Design Award 2017 ausgezeichnet. SG-Ready: Zur Erfüllung der Netzdienlichkeit muss das Zubehör CZ-NS4P mit der jeweiligen Panasonic Wärmepumpe erworben und installiert werden.



011-1W0510  
011-1W0511



ErP 55 °C  
Skala von  
A+++ bis D

ErP 35 °C  
Skala von  
A+++ bis D

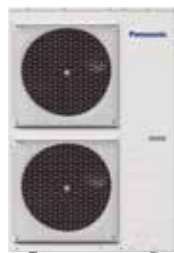

## Aquarea T-CAP | Splitsysteme | Generation „H“ | Heizen und Kühlen | SXC | dreiphasig | R410A

**Energieeffizienz:** Energieeffizienzklasse A+++ bei 35 °C Vorlauftemperatur für Raumheizung // Hocheffizienzpumpe mit Drehzahlregelung // Integrierter Strömungswächter

**Flexibilität:** Optionaler Magnetfilter für Wasserkreislauf

**Komfort:** Volle Heizleistung bis -20 °C // Einsatzbereich im Heizbetrieb bis -28 °C // Wasservorlauftemperaturen bis 60 °C

**Regelung:** Optionale Zusatzplatine für erweiterte Funktionen (z. B. Steuerung von zwei Heizkreisen, Bivalenzsteuerung, Smart-Grid-Anschluss und vieles mehr)

**Konnektivität:** Optionale Einbindung in Aquarea Smart & Service Cloud sowie GLT-Systeme möglich

### Dreiphasig (400 V / 50 Hz)

Heizleistung / COP (A7/W35)	kW / -	9,00/4,84	12,00/4,74	16,00/4,28	
Heizleistung / COP (A7/W55)	kW / -	9,00/2,94	12,00/2,88	16,00/2,71	
Heizleistung / COP (A2/W35)	kW / -	9,00/3,59	12,00/3,44	16,00/3,10	
Heizleistung / COP (A2/W55)	kW / -	9,00/2,21	12,00/2,19	16,00/2,13	
Heizleistung / COP (A-7/W35)	kW / -	9,00/2,85	12,00/2,72	16,00/2,49	
Heizleistung / COP (A-7/W55)	kW / -	9,00/2,02	12,00/1,92	16,00/1,86	
Kühlleistung / EER (A35/W7)	kW / -	7,00/3,17	10,00/2,81	12,20/2,57	
Kühlleistung / EER (A35/W18)	kW / -	7,00/5,19	10,00/5,13	12,20/3,49	
Mittleres Klima, W35 / W55	Raumheizungs-Energieeffizienz ( $\eta_{s,h}$ )	%	181/130	170/130	
	SCOP Raumheizung		4,59/3,32	4,32/3,32	
	Raumheizungs-Energieeffizienzklasse <sup>1</sup>		A+++ / A++	A++ / A++	
<b>Kombi-Hydromodul</b>			<b>WH-SXC09H3E8</b>	<b>WH-SXC12H9E8</b>	<b>WH-SXC16H9E8</b>
Schalldruckpegel	Heizen / Kühlen	dB(A)	33/33	33/33	33/33
Abmessungen	H x B x T	mm	892 x 500 x 340	892 x 500 x 340	892 x 500 x 340
Nettogewicht		kg	43	44	45
Wasserseitiger Anschluss		Zoll	R 1½	R 1½	R 1½
Hocheffizienzpumpe	Drehzahlstufen		variabel	variabel	variabel
	Leistungsaufnahme (min. / max.)	W	32/102	34/110	30/105
Warmwasservolumenstrom (A7/W35, $\Delta T = 5$ K)		l/min	25,8	34,4	45,9
Leistung der Elektro-Zusatzheizung		kW	3	9	9
Empfohlene Absicherung		A	16/16	16/16	16/16
Empfohlener Kabelquerschnitt für Netzanschluss 1 / 2		mm	5 x 1,5 / 3 x 1,5	5 x 1,5 / 5 x 1,5	5 x 1,5 / 5 x 1,5
<b>Außengerät</b>			<b>WH-UX09HE8</b>	<b>WH-UX12HE8</b>	<b>WH-UX16HE8</b>
Schallleistungspegel Heizen (unabhängiges Prüflabor) <sup>2</sup>	A7/W35, Normal/Flüster 3	dB	60/57	62/59	64/61
	A7/W55, Normal/Flüster 3	dB	64/62	66/64	68/65
Schallleistungspegel <sup>3</sup>	Heizen	dB(A)	65	65	67
Abmessungen	H x B x T	mm	1.340 x 900 x 320	1.340 x 900 x 320	1.340 x 900 x 320
Nettogewicht		kg	108	108	118
Vorgefüllte Kältemittelmenge (R410A) / CO <sub>2</sub> -Äquivalent		kg / t	2,85/5,951	2,85/5,951	2,90/6,055
Leitungsanschlüsse	Flüssigkeitsl. / Sauggasl.	mm (Zoll)	9,52 (3/8) / 15,88 (5/8)	9,52 (3/8) / 15,88 (5/8)	9,52 (3/8) / 15,88 (5/8)
Leitungslänge (min. - max.)		m	3 - 30	3 - 30	3 - 30
Höhenunterschied IG/AG (max.)		m	20	20	20
Vorgefüllte Leitungslänge		m	10	10	10
Zus. Kältemittelfüllmenge		g/m	50	50	50
Außentemperatur-Grenzwerte (min. / max.)	Heizen	°C	-28/+35	-28/+35	-28/+35
	Kühlen	°C	+16 / +43	+16 / +43	+16 / +43
Wasseraustrittstemperatur (min. / max.)	Heizen	°C	20/ 60	20/ 60	20/ 60
	Kühlen	°C	5/20	5/20	5/20
Innengerät	<b>Bestell-Nr.</b>		758.1870	758.1871	758.1872
Außengerät	<b>Bestell-Nr.</b>		758.1873	758.1874	758.1875
<b>PAW-TD20C1E5</b> Edelstahl Warmwassersp. 200 Liter	<b>Bestell-Nr. 758.1889</b>		<b>PAW-BTANK50L-2</b> Pufferspeicher, 50 l		<b>Bestell-Nr. 758.2679</b>
<b>PAW-TD30C1E5</b> Edelstahl Warmwassersp. 300 Liter	<b>Bestell-Nr. 758.1891</b>		<b>CZ-NS4P</b> Zusatzplatine für erweit. Reglerfunktionalität		<b>Bestell-Nr. 758.1850</b>
<b>PAW-TA20C1E5STD</b> Email. Warmwassersp. 200 Liter	<b>Bestell-Nr. 758.2649</b>		<b>CZ-TAW1</b> Interface für die Internet-Steuerung		<b>Bestell-Nr. 758.1861</b>
<b>PAW-TA30C1E5STD</b> Email. Warmwassersp. 300 Liter	<b>Bestell-Nr. 758.2650</b>		<b>PAW-A2W-MGTFILTER</b> Magnetfilter für Wasserkreisl.		<b>Bestell-Nr. 758.2837</b>
<b>PAW-3WYVLV-HW</b> 3-Wege-Ventil f. Warmwassersp.	<b>Bestell-Nr. 758.2728</b>		<b>PAW-A2W-RTWIRED</b> Raumthermostat		<b>Bestell-Nr. 758.1696</b>
<b>CZ-NV1</b> 3-Wege-Umschaltventil-Set, Einbau Hydromod.	<b>Bestell-Nr. 758.1849</b>		<b>PAW-A2W-RTWIRELESS</b> Funk-Raumtherm. LCD-Anzeige		<b>Bestell-Nr. 758.1697</b>

1) Skala von A+++ bis D. 2) Schallleistungspegel des Außengeräts bei A7/W55 im Normalbetrieb bzw. im „Flüsterbetrieb 3“ ermittelt durch ein unabhängiges Prüflabor. 3) Schallleistungspegel des Außengeräts bei +7 °C Außentemperatur gemäß EU-Verordnungen 811/2013 und 813/2013 sowie EN12102-1:2017.

EER-/COP-Werte werden in Übereinstimmung mit EN14511 berechnet.



Internet-Steuerung: Optional. GOOD DESIGN AWARD 2017: Alle Kombi-Hydromodule und Hydromodule der J- und H-Generation wurden mit dem angesehenen Good Design Award 2017 ausgezeichnet. SG-Ready: Zur Erfüllung der Netzdienlichkeit muss das Zubehör CZ-NS4P mit der jeweiligen Panasonic Wärmepumpe erworben und installiert werden.



**GOOD DESIGN AWARD 2017**

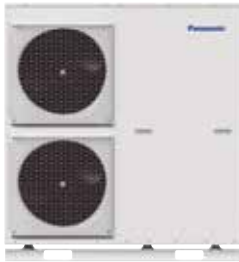

011-1W0510  
011-1W0511



**A++**  
ErP 55 °C  
Skala von  
A+++ bis D

**A+++**  
ErP 35 °C  
Skala von  
A+++ bis D

**Aquarea T-CAP | Splitsysteme | Generation „H“ | Heizen und Kühlen | SQC (SuperQuiet) | dreiphasig | R410A**

**Energieeffizienz:** Energieeffizienzklasse A+++ bei 35 °C Vorlauftemperatur für Raumheizung // Hocheffizienzpumpe mit Drehzahlregelung // Integrierter Strömungswächter

**Flexibilität:** Optionaler Magnetfilter für Wasserkreislauf

**Komfort:** Sehr niedrige Schallpegel // Volle Heizleistung bis -20 °C // Einsatzbereich im Heizbetrieb bis -28 °C // Wasservorlauftemperaturen bis 60 °C

**Regelung:** Optionale Zusatzplatine für erweiterte Funktionen (z. B. Steuerung von zwei Heizkreisen, Bivalenzsteuerung, Smart-Grid-Anschluss und vieles mehr)

**Konnektivität:** Optionale Einbindung in Aquarea Smart & Service Cloud sowie GLT-Systeme möglich

Dreiphasig (400 V / 50 Hz)			
Heizleistung / COP [A7/W35]	kW / -	9,00/4,84	12,00/4,74
Heizleistung / COP [A7/W55]	kW / -	9,00/2,94	12,00/2,88
Heizleistung / COP [A2/W35]	kW / -	9,00/3,59	12,00/3,44
Heizleistung / COP [A2/W55]	kW / -	9,00/2,21	12,00/2,19
Heizleistung / COP [A-7/W35]	kW / -	9,00/2,85	12,00/2,72
Heizleistung / COP [A-7/W55]	kW / -	9,00/2,02	12,00/1,92
Kühlleistung / EER [A35/W7]	kW / -	7,00/3,17	10,00/2,81
Kühlleistung / EER [A35/W18]	kW / -	7,00/5,19	10,00/5,13
Mittleres Klima, W35 / W55	Raumheizungs-Energieeffizienz ( $\eta_{s,h}$ )	%	181/130
	SCOP Raumheizung		4,59/3,32
	Raumheizungs-Energieeffizienzklasse <sup>1</sup>		A+++ / A++
<b>Kombi-Hydromodul</b>		<b>WH-SQC09H3E8</b>	<b>WH-SQC12H9E8</b>
Schalldruckpegel	Heizen / Kühlen	dB(A)	
Abmessungen	H x B x T	mm	
Nettogewicht		kg	
Wasserseitiger Anschluss		Zoll	
Hocheffizienzpumpe	Drehzahlstufen	variabel	
	Leistungsaufnahme (min. / max.)	W	
Warmwasservolumenstrom [A7/W35, $\Delta T = 5$ K]		l/min	
Leistung der Elektro-Zusatzheizung		kW	
Empfohlene Absicherung		A	
Empfohlener Kabelquerschnitt für Netzanschluss 1 / 2		mm	
<b>Außengerät</b>		<b>WH-UQ09HE8</b>	<b>WH-UQ12HE8</b>
Schallleistungspegel Heizen (unabhängiges Prüflabor) <sup>2</sup>	A7/W35, Normal/Flüster 3	dB	
	A7/W55, Normal/Flüster 3	dB	
Schallleistungspegel <sup>3</sup>	Heizen	dB(A)	
Abmessungen	H x B x T	mm	
Nettogewicht		kg	
Vorgefüllte Kältemittelmenge [R410A] / CO <sub>2</sub> -Äquivalent		kg / t	
Leitungsanschlüsse	Flüssigkeitsl. / Sauggasl.	mm (Zoll)	
Leitungslänge (min. - max.)		m	
Höhenunterschied IG/AG (max.)		m	
Vorgefüllte Leitungslänge		m	
Zus. Kältemittelfüllmenge		g/m	
Außentemperatur-Grenzwerte (min. / max.)	Heizen	°C	
	Kühlen	°C	
Wasseraustrittstemperatur (min. / max.)	Heizen	°C	
	Kühlen	°C	
<b>Innengerät</b>	<b>Bestell-Nr.</b>	<b>758.1881</b>	<b>758.1882</b>
<b>Außengerät</b>	<b>Bestell-Nr.</b>	<b>758.1884</b>	<b>758.1885</b>
<b>PAW-TD20C1E5</b> Edelstahl Warmwassersp. 200 Liter	<b>Bestell-Nr. 758.1889</b>	<b>PAW-BTANK50L-2</b> Pufferspeicher, 50 l	<b>Bestell-Nr. 758.2679</b>
<b>PAW-TD30C1E5</b> Edelstahl Warmwassersp. 300 Liter	<b>Bestell-Nr. 758.1891</b>	<b>CZ-NS4P</b> Zusatzplatine für erweit. Reglerfunktionalität	<b>Bestell-Nr. 758.1850</b>
<b>PAW-TA20C1E5STD</b> Email. Warmwassersp. 200 Liter	<b>Bestell-Nr. 758.2649</b>	<b>CZ-TAW1</b> Interface für die Internet-Steuerung	<b>Bestell-Nr. 758.1861</b>
<b>PAW-TA30C1E5STD</b> Email. Warmwassersp. 300 Liter	<b>Bestell-Nr. 758.2650</b>	<b>PAW-A2W-MGTFILTER</b> Magnetfilter für Wasserkreisl.	<b>Bestell-Nr. 758.2837</b>
<b>PAW-3WYVLV-HW</b> 3-Wege-Ventil f. Warmwassersp.	<b>Bestell-Nr. 758.2728</b>	<b>PAW-A2W-RTWIRED</b> Raumthermostat	<b>Bestell-Nr. 758.1696</b>
<b>CZ-NV1</b> 3-Wege-Umschaltventil-Set, Einbau Hydromod.	<b>Bestell-Nr. 758.1849</b>	<b>PAW-A2W-RTWIRELESS</b> Funk-Raumtherm. LCD-Anzeige	<b>Bestell-Nr. 758.1697</b>

1) Skala von A+++ bis D. 2) Schallleistungspegel des Außengeräts bei A7/W55 im Normalbetrieb bzw. im „Flüsterbetrieb 3“ ermittelt durch ein unabhängiges Prüflabor. 3) Schallleistungspegel des Außengeräts bei +7 °C Außentemperatur gemäß EU-Verordnungen 811/2013 und 813/2013 sowie EN12102-1:2017. EER-/COP-Werte werden in Übereinstimmung mit EN14511 berechnet.

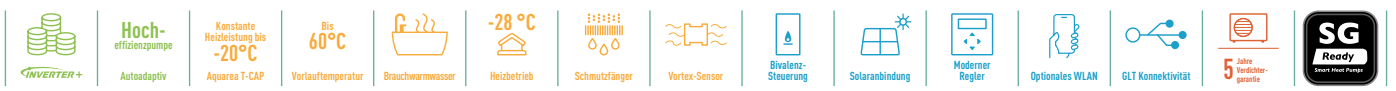

Internet-Steuerung: Optional. GOOD DESIGN AWARD 2017: Alle Kombi-Hydromodule und Hydromodule der J- und H-Generation wurden mit dem angesehenen Good Design Award 2017 ausgezeichnet. SG-Ready: Zur Erfüllung der Netzdienlichkeit muss das Zubehör CZ-NS4P mit der jeweiligen Panasonic Wärmepumpe erworben und installiert werden.

**011-1W0463**  
**011-1W0464**  
Für Modelle mit 9 bis  
12 kW, ein- und drei-  
phasig



### Aquarea T-CAP | Monoblocke | Generation „J“ | Heizen und Kühlen | MXC | dreiphasig | R32

**Energieeffizienz:** Energieeffizienzklasse A+++ bei 35 °C Vorlauftemperatur für Raumheizung // Hocheffizienzpumpe mit Drehzahlregelung // Integrierter Strömungswächter

**Flexibilität:** Integrierter Magnetfilter

**Komfort:** Volle Heizleistung bis -20 °C // Einsatzbereich im Heizbetrieb bis -20 °C // Wasservorlauftemperaturen bis 65 °C

**Regelung:** Optionale Zusatzplatine für erweiterte Funktionen (z. B. Steuerung von zwei Heizkreisen, Bivalenzsteuerung, Smart-Grid-Anschluss und vieles mehr)

**Konnektivität:** Optionale Einbindung in Aquarea Smart & Service Cloud sowie GLT-Systeme möglich

Außengerät		Dreiphasig (400 V / 50 Hz)			
		WH-MXC09J3E8	WH-MXC12J9E8	WH-MXC16J9E8	
Heizleistung / COP [A7/W35]	kW / -	9,00/5,08	12,00/4,80	16,00/4,52	
Heizleistung / COP [A7/W55]	kW / -	9,00/3,08	12,00/3,05	16,00/2,86	
Heizleistung / COP [A2/W35]	kW / -	9,00/3,81	12,00/3,53	16,00/3,10	
Heizleistung / COP [A2/W55]	kW / -	9,00/2,54	12,00/2,42	16,00/2,07	
Heizleistung / COP [A-7/W35]	kW / -	9,00/3,08	12,00/2,82	16,00/2,39	
Heizleistung / COP [A-7/W55]	kW / -	9,00/2,12	12,00/2,00	16,00/1,71	
Kühlleistung / EER [A35/W7]	kW / -	9,00/3,09	12,00/2,84	14,50/2,84	
Kühlleistung / EER [A35/W18]	kW / -	9,00/4,46	12,00/3,79	16,00/3,75	
Mittleres Klima, W35 / W55	Raumheizungs-Energieeffizienz ( $\eta_{s,h}$ )	195/140	195/140	176/129	
	SCOP Raumheizung	4,96/3,57	4,96/3,57	4,46/3,31	
	Energieeffizienzklasse <sup>1</sup>	A+++/A++	A+++/A++	A+++/A++	
Schallleistungspegel <sup>2</sup>	Heizen	dB(A)	65	65	66
Abmessungen	H x B x T	mm	1.410 x 1.283 x 320	1.410 x 1.283 x 320	1.410 x 1.283 x 320
Nettogewicht		kg	140	140	150
Vorgefüllte Kältemittelmenge [R32] / CO <sub>2</sub> -Äquivalent <sup>3</sup>		kg / t	1,60/1,080	1,60/1,080	1,80/1,215
Wasserseitiger Anschluss		Zoll	R 1½	R 1½	R 1½
Pumpe	Drehzahlstufen		variabel	variabel	variabel
	Leistungsaufnahme (min. / max.)	W	32/173	34/173	38/173
Warmwasservolumenstrom [A7/W35, ΔT = 5 K]		l/min	25,8	34,4	45,9
Leistung der Elektro-Zusatzheizung		kW	3	9	9
Leistungsaufnahme	Heizen	kW	1,77	2,50	3,54
	Kühlen	kW	2,91	4,23	5,11
Betriebs- und Anlaufstrom	Heizen	A	2,6	3,7	5,3
	Kühlen	A	4,3	6,3	7,6
Stromaufnahme 1		A	14,7	11,8	16,4
Stromaufnahme 2		A	13,0	13,0	13,0
Empfohlener Kabelquerschnitt für Netzanschluss 1 / 2		A	20/16	20/20	20/20
Empfohlener Kabelquerschnitt für Netzanschluss 1 / 2		mm <sup>2</sup>	5x1,5 / 3x1,5	5x1,5 / 5x1,5	5x2,5 / 5x1,5
Außentemperatur-Grenzwerte (min./max.)	Heizen	°C	-20/+35	-20/+35	-20/+35
	Kühlen	°C	10/+43	10/+43	10/+43
Wasseraustrittstemperatur (min. / max.) <sup>4</sup>	Heizen	°C	20/65	20/65	20/65
	Kühlen	°C	5/20	5/20	5/20

Außengerät	Bestell-Nr.	758.2492	758.2493	758.2494
PAW-TD20C1E5 Edelstahl Warmwassersp. 200 Liter	Bestell-Nr. 758.1889	PAW-BTANK50L-2 Pufferspeicher, 50 l		Bestell-Nr. 758.2679
PAW-TD30C1E5 Edelstahl Warmwassersp. 300 Liter	Bestell-Nr. 758.1891	CZ-TAW1 Interface für die Internet-Steuerung		Bestell-Nr. 758.1861
PAW-TA20C1E5STD EmailL. Warmwassersp. 200 Liter	Bestell-Nr. 758.2649	PAW-A2W-AFVLV Frostschutzventil f. Monoblocke*		Bestell-Nr. 758.2733
PAW-TA30C1E5STD EmailL. Warmwassersp. 300 Liter	Bestell-Nr. 758.2650	PAW-A2W-RTWIRED Raumthermostat		Bestell-Nr. 758.1696
PAW-TD20B8E3-2 Aquarea-Tank (emailL), 185 l + 80 l	Bestell-Nr. 758.2572	PAW-A2W-RTWIRELESS Funk-Raumtherm. LCD-Anzeige		Bestell-Nr. 758.1697
PAW-3WYVLV-HW 3-Wege-Ventil f. Warmwassersp.	Bestell-Nr. 758.2728			

\* [2 Ventile pro System erforderlich]

1) Skala von A+++ bis D. 2) Schallleistungspegel des Außengeräts bei +7 °C Außentemperatur gemäß EU-Verordnungen 811/2013 und 813/2013 sowie EN12102-1:2017. 3) WH-MXC-Modelle sind hermetisch abgeschlossen. 4) Bei Einstellung der Temperaturspreizung (ΔT) auf 15 °C und Außentemperaturen zwischen 5 und 20 °C sind Wasservorlauftemperaturen bis 65 °C möglich. EER-/COP-Werte werden in Übereinstimmung mit EN14511 berechnet.

### Technische Maßnahmen für verringerten Leistungsabfall der T-CAP bei niedrigen Außentemperaturen

Die durch Panasonic patentierte Technologie zur Beibehaltung der Nennheizleistung bei niedrigen Außentemperaturen ohne den integrierten E-Heizstab basiert auf der effektiven Kältemittelregelung durch den einzigartigen Doppelrohr-Wärmeübertrager mit Bypass.

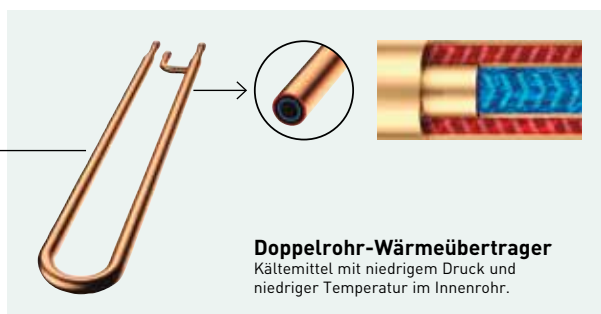

**Doppelrohr-Wärmeübertrager**  
Kältemittel mit niedrigem Druck und niedriger Temperatur im Innenrohr.



Internet-Steuerung: Optional. SG-Ready: Zur Erfüllung der Netzdienlichkeit muss das Zubehör CZ-NS4P mit der jeweiligen Panasonic Wärmepumpe erworben und installiert werden.

# Warmwasserspeicher

## Aquarea Tank

Der Aquarea Tank ist eine Kombination aus Warmwasserspeicher und Pufferspeicher. Der Speicher wurde von Panasonic speziell für Nachrüstungen entwickelt, weil er schnell und einfach in Bestandssysteme integriert werden kann. Die optimale Ergänzung für Aquarea Monoblöcke. Der Speicher ist hocheffizient und leicht zu installieren – er fügt sich auch dezent in jede Einbausituation ein.

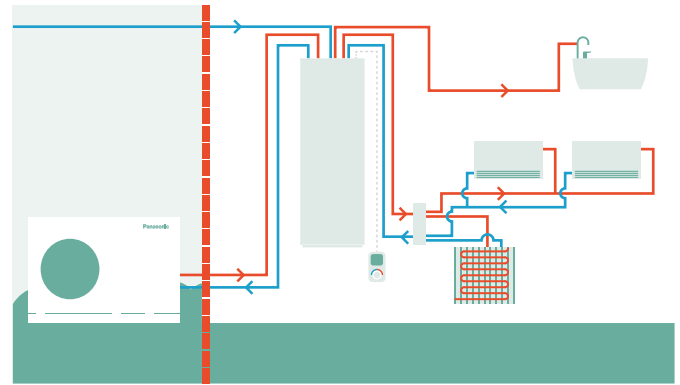

		Emailliert	
Modell		PAW-TD20B8E3-2	
Abmessungen (H x B x T)	mm	1.770 x 640 x 690	
Leergewicht	kg	150	
Speichervolumen	l	185+80	
Spannungsversorgung	V / Ph / Hz	230 / 1 / 50	
		Warmwasserspeicher	Pufferspeicher
Speichervolumen	l	185	80
Max. Betriebsdruck	MPa (bar)	0,8 (8)	0,6 (6)
Drucktest	MPa (bar)	1,2 (12)	0,9 (9)
Max. Betriebstemperatur	°C	90	90
Anschlüsse	mm	Ø 22	Ø 22
Material der Speicherinnenseite		Stahl (S275JR, emailliert)	Stahl (S235JRG)
Dämmung (Material / Dicke)	mm	PUR / 50	PUR / 40
Wärmeüberträger-Oberfläche	m²	2,1	—
E-Heizstab	W	3.000	—
Bereitschaftsverlust bei 65 °C <sup>1</sup>	kWh/24 h	1,3	—
<b>Energieeffizienzklasse (Skala von A+ bis F)<sup>2</sup></b>		<b>B</b>	<b>B</b>
Warmhalteverlust	W	53	46
<b>Bestell-Nr.</b>		<b>758.2572</b>	

1) Geprüft gemäß EN 12897:2006. 2) Gemäß EU-Verordnung 812/2013. Hinweis: Hersteller des Aquarea Tank (emailliert) ist Lapesa.



## Pufferspeicher

Modell		PAW-BTANK50L-2	PAW-BTANK100L	PAW-BTANK200L	PAW-BTANK300L
Nennleistung	l	48	100	199	289
Energieverluste	W	35	55	50	66
<b>Energieeffizienzklasse (Skala von A+ bis F)</b>		<b>B</b>	<b>C</b>	<b>B</b>	<b>B</b>
Material der Speicherinnenseite		Rostfreier Stahl	Rostfreier Stahl	Rostfreier Stahl	Rostfreier Stahl
Abmessungen (Höhe / Durchmesser)	mm	636 / 430	1.175 / 430	1.275 / 595	1.755 / 595
Nettogewicht	kg	17	28	47	57
<b>Bestell-Nr.</b>		<b>758.2679</b>	<b>758.2834</b>	<b>758.2835</b>	<b>758.2836</b>

Hinweise: Automatisches Entlüftungsventil und Ablaufhahn enthalten. Integrierte Tauchfühlerhülse (Fühler nicht im Lieferumfang enthalten). Hersteller der Pufferspeicher ist OSO.



## Emaillierte Warmwasserspeicher

Modell	Warmwasserspeicher (emailliert)			Warmwasserspeicher (emailliert) mit 2 Heizregistern (bivalent: Solar + Wärmepumpe)	Quadratischer Speicher	
	PAW-TA20C1E5STD	PAW-TA30C1E5STD	PAW-TA40C1E5STD	PAW-TA30C2E5STD	PAW-TA20C1E5C	
Volumen	l	200	290	380	350	200
Max. Wassertemperatur	°C	5.700	5.700	5.700	5.700	5.700
Abmessungen (Höhe / Durchmesser)	mm	1.340 / 610	1.800 / 610	1.835 / 670	1.835 / 670	1.550 x 600 x 600
Nettogewicht / Gewicht einschl. Wasserfüllung	kg	90 / 280	120 / 389	191 / 572	169 / 519	134 / 327
E-Heizstab	kW	3,00	3,00	3,00	3,00	—
Spannungsversorgung	V	230	230	230	230	—
Material der Speicherinnenseite		Emailliert	Emailliert	Emailliert	Emailliert	Emailliert
Wärmetauscher-Oberfläche	m <sup>2</sup>	1,8	2,6	3,8	3,5 / 1,2	1,83
Bereitschaftsverlust bei 65 °C <sup>1</sup>	kWh/24 h	1,37	1,61	1,76	1,76	1,37
3-Wege-Umschaltventil-Set PAW-3WYVLV-HW od. CZ-NV1		optional	optional	optional	optional	integriert
Tauchfühler mit Hülse und 20 m Anschlusskabel enthalten		ja	ja	ja	ja	ja
Energieverluste	W	57	67	73	73	57
<b>Energieeffizienzklasse (Skala von A+ bis F)</b>		<b>B</b>	<b>B</b>	<b>B</b>	<b>B</b>	<b>B</b>
Garantie auf den Innenkessel		5 Jahre	5 Jahre	5 Jahre	5 Jahre	5 Jahre
Wartung erforderlich		alle 2 Jahre	alle 2 Jahre	alle 2 Jahre	alle 2 Jahre	alle 2 Jahre
	<b>Bestell-Nr.</b>	<b>758.2649</b>	<b>758.2650</b>	<b>758.2652</b>	<b>758.2651</b>	<b>758.2729</b>

1) Dämmung geprüft gemäß EN 12897 Hinweis: Hersteller der emaillierten Speicher ist AEmail.



## Edelstahl-Warmwasserspeicher

Modell		PAW-TD20C1E5	PAW-TD30C1E5	PAW-TD30C1E5-HI
Volumen	l	192	284	280
Max. Wassertemperatur	°C	75	75	75
Abmessungen (Höhe / Durchmesser)	mm	1.270 / 595	1.750 / 595	1.750 / 595
Nettogewicht / Gewicht einschl. Wasserfüllung	kg	50 / n. n. v.	61 / n. n. v.	65 / n. n. v.
E-Heizstab	kW	1,5	1,5	1,5
Spannungsversorgung	V	230	230	230
Material der Speicherinnenseite		Rostfreier Stahl	Rostfreier Stahl	Rostfreier Stahl
Wärmetauscher-Oberfläche	m <sup>2</sup>	1,8	1,8	2,35
Bereitschaftsverlust bei 65 °C <sup>1</sup>	kWh/24 h	1,01	1,18	1,18
3-Wege-Umschaltventil-Set PAW-3WYVLV-HW od. CZ-NV1		optional	optional	optional
Tauchfühler mit Hülse und 20 m Anschlusskabel enthalten		ja	ja	ja
Energieverluste	W	42	49	49
<b>Energieeffizienzklasse (Skala von A+ bis F)</b>		<b>A</b>	<b>A</b>	<b>A</b>
Garantie		2 Jahre	2 Jahre	2 Jahre
Wartung erforderlich		Nein	Nein	Nein
	<b>Bestell-Nr.</b>	<b>758.1889</b>	<b>758.1891</b>	<b>758.2414</b>
<b>PAW-3WYVLV-HW 3-Wege-Ventil für Warmwasserspeicher</b>			<b>Bestell-Nr. 758.2728</b>	
<b>CZ-NV1 3-Wege-Umschaltventil-Set für Einbau in Hydromodul</b>			<b>Bestell-Nr. 758.1849</b>	

1) Dämmung geprüft gemäß EN 12897. Hinweis: Hersteller der Edelstahl-Warmwasserspeicher ist OSO.

# Brauchwasser-Wärmepumpen

Brauchwasser-Wärmepumpen sind eine besonders für Eigenheime geeignete effiziente Warmwasserlösung.



## Wärmepumpen zur effizienten Brauchwarmwasserbereitung

Die Modelle für Wandmontage haben ein Volumen von 100 bzw. 150 Liter, während die Modelle für Bodenaufstellung ein Fassungsvermögen von 200 bis 270 Liter haben. Besonders energieeffizient ist das 270-Liter-Modell mit zweitem Wärmeübertrager für die Einbindung einer Solaranlage.

- Brauchwasser-Wärmepumpen mit Energieeffizienzklasse A+
- Bis zu 72 % geringerer Energieverbrauch als bei direkt elektrisch betriebenen Warmwassergeräten
- Einfache Installation
- FCKW-freier, umweltfreundlicher Warmwasserbereiter

## 1 Sparsamer Energieverbrauch

- Digitale Bedieneinheit mit Energieverbrauchsanzeige
- Einbindung einer Photovoltaik-Anlage möglich
- Anschluss von Außenluftkanälen möglich
- Bivalenzbetrieb mit Heizkessel/Solaranlage möglich (nur PAW-DHW270C1F)

## 2 Komfort

- Unterschiedliche, auf individuellen Bedarf abgestimmte Betriebsarten
- Intelligenter Automatikbetrieb: Solltemperatur wird anhand des individuellen Warmwasserverbrauchs automatisch ermittelt
- Weitere Betriebsarten für Turbobetrieb, Energiesparbetrieb und Abwesenheit

## 3 Zuverlässigkeit

- Besonders robuste und hochwertige Emaillierung der Speicherinnenseite
- Überdruckventil zur Sicherheit bei Fehlfunktionen oder Druckanstieg
- Dielektrische Rohrverschraubung zur Vermeidung von Korrosion
- Spezielle Dichtlippe zur Vermeidung von Rostbildung am Flansch



Modell	Modelle für Wandmontage			Modelle für Bodenaufstellung		
	PAW-DHW100W-1	PAW-DHW150W-1	PAW-DHW200F	PAW-DHW270F	PAW-DHW270C1F	
Volumen	l	100	150	200	270	263
Abmessungen (H x B x T)	mm	1.209 x 522 x 538	1.527 x 522 x 538	1.617 x 620 x 665	1.957 x 620 x 665	1.957 x 620 x 665
Nettogewicht	kg	57	66	80	92	111
Warm-/Kaltwasseranschluss		¾" (Außengew.)	¾" (Außengew.)	¾" (Außengew.)	¾" (Außengew.)	¾" (Außengew.)
Korrosionsschutz		Magnesium-Schutzanode	Magnesium-Schutzanode	Magnesium-Schutzanode	Magnesium-Schutzanode	Magnesium-Schutzanode
Wasserseitiger Nenn-Betriebsdruck	MPa (bar)	0,8(8)	0,8(8)	0,8(8)	0,8(8)	0,8(8)
Spannungsversorgung	V / Hz	230/50	230/50	230/50	230/50	230/50
Max. Gesamtleistungsaufnahme	W	1.550	1.950	2.300	2.300	2.300
Max. Leistungsaufnahme Wärmepumpe	W	350	350	700	700	700
Leistungsaufnahme E-Heizstab	W	1.200	1.600	1.600	1.600	1.600
Einstellbereich Wassertemperatursollwert	°C	50–62	50–62	50–62	50–62	50–62
Betriebsbereich Wärmepumpe Außentemperatur	°C	-5/ +43	-5/ +43	-5/ +43	-5/ +43	-5/ +43
Durchmesser Kanalanschluss	mm	125	125	160	160	160
Luftmenge (ohne Kanalanschluss) bei Drehzahl 1 (ni) / 2 (ho)	m³/h	160	160	310/390	310/390	310/390
Zulässiger Druckverlust des Luftvolumenstroms (ohne Leistungsminderung)	Pa	70	70	25	25	25
Schallleistungspegel <sup>1</sup>	dB(A)	45	45	53	53	53
Vorgefüllte Kältemittelmenge	kg	0,52 (R134a)	0,58 (R134a)	0,80 (R513A)	0,86 (R513A)	0,86 (R513A)
CO <sub>2</sub> -Äquivalent	t	0,74 (R134a)	0,83 (R134a)	0,50 (R513A)	0,54 (R513A)	0,54 (R513A)
Kältemittelmenge pro Volumen	kg/l	0,0052	0,0039	0,0040	0,0032	0,0032
Mischwassermenge bei 40 °C: V40td	l	151,0	182,0	265,5	361,2	357,9
Schallleistungspegel (ErP) <sup>2</sup>	dB(A)	45	45	53	53	53
Energieeffizienzklasse (Skala von A+ bis F)		A+	A+	A+	A+	A+
PV-Anlage anschließbar		ja	ja	ja	ja	ja
Anschluss d. zweiten Wärmeübertragers		—	—	—	—	1" (Außengew.)
Oberfläche d. zweiten Wärmeübertragers	m²	—	—	—	—	1,2
Garantie auf den Innenkessel		5 Jahre	5 Jahre	5 Jahre	5 Jahre	5 Jahre
<b>Leistung bei 7 °C Außentemperatur</b>		<b>(EN 16147) m. Kanalanschluss bei 25 Pa ESP</b>		<b>(CDC LCIE 103-15C) m. Kanalanschluss bei 30 Pa ESP<sup>3</sup></b>		
COP / Lastprofil		2,66 / M	3,05 / L	2,81 / L	3,16 / XL	3,05 / XL
Leistung im Bereitschaftsmodus (P <sub>es</sub> )	W	18	24	32	29	33
Aufheizzeit (t <sub>h</sub> )	h:min	6:47	10:25	7:11	10:39	11:04
Warmwasser-Referenztemperatur (T <sub>ref</sub> )	°C	52,7	53,2	52,7	53,1	52,9
Luftmenge	m³/h	140	110	320	320	320
<b>Leistung bei 15 °C Außentemperatur gem. EN 16147</b>		2,88 / M	3,28 / L	3,05 / L	3,61 / XL	3,44 / XL
COP / Lastprofil		2,88 / M	3,28 / L	3,05 / L	3,61 / XL	3,44 / XL
Leistung im Bereitschaftsmodus (P <sub>es</sub> )	W	19	25	30	30	33
Aufheizzeit (t <sub>h</sub> )	h:min	6:07	9:29	6:24	8:34	8:40
Warmwasser-Referenztemperatur (T <sub>ref</sub> )	°C	52,6	53,4	52,8	53,0	53,1
Luftmenge	m³/h	140	110	320	320	320
	<b>Bestell-Nr.</b>	<b>758.2725</b>	<b>758.2726</b>	<b>758.2656</b>	<b>758.2657</b>	<b>758.2658</b>
<b>PAW-DHW-STAND</b> Montagegestell für wandmontierte Brauchwasser-Wärmepumpenmodelle					<b>Bestell-Nr. 758.2724</b>	

1) Gemäß DIN EN ISO 3744. 2) Gemäß den in EN 16147 beschriebenen Bedingungen. 3) Leistung des Warmwasserbereiters bei Wassererwärmung von 10 °C auf T<sub>ref</sub> gemäß den Anforderungen der französischen Zertifizierungsstelle LCIE (Laboratoire central des industries électriques) für das Gütesiegel „NF“ für eigenständige Warmwasserbereiter mit Wärmepumpe: CDC LCIE 103-15C (basierend auf EN 16147).







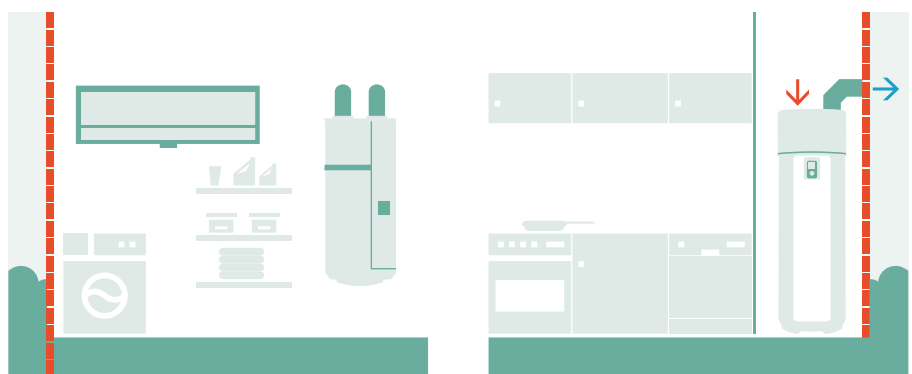







Hinweis: Hersteller der Brauchwasser-Wärmepumpe ist S.A.T.E.















### Platzsparende Montage

Flexible Installation in jeder Einbausituation, besonders geeignet für kleine Räume, niedrige Decken und Ecken.



# Zubehör und Steuerungen

Zubehör für Aquarea Kombi-Hydromodule				
			Bestell-Nr.	
	<b>PAW-ADC-PREKIT-1</b>	Flexible Leitungen und Wandmontageplatte für das Kombi-Hydromodul der J- und H-Generation (jedoch nicht kompatibel mit Kompakt-Kombi-Hydromodul WH-ADC0309J3E5C)	<b>758.2722</b>	
Optionale Zusatzplatinen für erweiterte Systemfunktionen				
	<b>CZ-NS4P</b>	Zusatzplatine für erweiterte Reglerfunktionalität (für Geräte der J- und H-Generation)	<b>758.1850</b>	
Zubehör für Außengeräte				
	<b>PAW-A2W-HB3-SC</b>	Design-Schutzhaube für einphasige Aquarea Split-Wärmepumpen mit 1 Ventilator (7 und 9 kW), Abmessungen (H x B x T): 1.066 x 1.203,5 x 902 mm (Dämpfungssockel sind für Verwendung von Schutzhauben nicht erforderlich)	<b>758.2653</b>	
	<b>PAW-A2W-HB2-SC</b>	Design-Schutzhaube für einphasige Aquarea LT Monoblock-Wärmepumpen (5 – 7 kW), Abmessungen (H x B x T): 1.082,4 x 1.586,5 x 955 mm (Dämpfungssockel sind für Verwendung von Schutzhauben nicht erforderlich)	<b>758.2468</b>	
	<b>PAW-A2W-HB4-SC</b>	Design-Schutzhaube für dreiphasige Aquarea Split-Wärmepumpen mit 2 Ventilatoren (9 bis 16 kW), Abmessungen (H x B x T): 1.611 x 1.203,5 x 902 mm (Dämpfungssockel sind für Verwendung von Schutzhauben nicht erforderlich)	<b>758.2654</b>	
	<b>PAW-A2W-HB5-SC</b>	Design-Schutzhaube für dreiphasige Aquarea T-CAP Monoblock-Wärmepumpen (9 bis 16 kW), Abmessungen (H x B x T): 1.627,4 x 1.586,5 x 955 mm (Dämpfungssockel sind für Verwendung von Schutzhauben nicht erforderlich)	<b>758.5001</b>	
Zubehör für Abtaufunktion				
	<b>CZ-NE2P</b>	Zusatz-Gehäuseheizung (nur für 3- und 5-kW-Split-Modelle)	<b>758.1664</b>	
	<b>CZ-NE3P</b>	Zusatz-Gehäuseheizung (für alle Monoblock- und Split-Modelle mit mehr als 5 kW Nennleistung)	<b>758.1665</b>	
Zubehör für Hydraulik				
	<b>CZ-NV1</b>	3-Wege-Umschaltventil-Set für Einbau in Hydromodul	<b>758.1849</b>	
	<b>PAW-3WYVLV-HW</b>	3-Wege-Ventil für Warmwasserspeicher	<b>758.2728</b>	
	<b>PAW-A2W-AFVLV</b>	Frostschutzventil für Monoblocke (2 Ventile pro System erforderlich)	<b>758.2733</b>	
	<b>PAW-A2W-MGTFILTER</b>	Optionaler Magnetfilter (aus Messing) für Wasserkreislauf für Geräte der H-Generation	<b>758.2837</b>	
	<b>3WEGEVENTIL</b>	3-Wege Umschaltventil Set für Heiz und Kühlanwendung, Antrieb 230 V inkl. Schraubnippel	<b>758.2689</b>	
Konnektivitätslösungen				
	<b>CZ-TAW1</b>	Interface für die Internet-Steuerung über die Aquarea Smart Cloud	<b>758.1861</b>	
	<b>CZ-TAW1-CBL</b>	10-m-Verlängerungskabel für CZ-TAW1	<b>758.2723</b>	
	<b>PAW-AW-KNX-H</b>	KNX-Interface für Geräte der J- und H-Generation	<b>758.1896</b>	
	<b>PAW-AW-MBS-H</b>	Modbus-Interface für Geräte der J- und H-Generation	<b>758.1897</b>	
Kaskadenmanager				
	<b>PAW-A2W-CMH</b>	Kaskadenmanager für Aquarea Wärmepumpen	<b>758.2689</b>	
Raumthermostate				
	<b>PAW-A2W-RTWIRED</b>	Kabel-Raumthermostat mit LCD und Wochentimer	<b>758.1696</b>	

			Bestell-Nr.	
	<b>PAW-A2W-RTWIRELESS</b>	Funk-Raumthermostat mit LCD und Wochentimer	<b>758.1697</b>	
<b>Speicher</b>				
	<b>PSP500L</b>	Pufferspeicher 500 Liter	<b>758.2683</b>	
	<b>PSP1000L</b>	Pufferspeicher 981 Liter	<b>758.2684</b>	
	<b>ISWPDS300100</b>	300 Liter Trinkwasserspeicher mit Hochleistungswärmetauscher und untergebautem 100 Liter Pufferspeicher	<b>758.2685</b>	
	<b>ISPGUG25YP</b>	Wärmepumpe Pumpengruppe ungemischt mit Isolierung	<b>758.2690</b>	
	<b>ISPGG25YP</b>	Wärmepumpe Pumpengruppe gemischt mit 3 W-Mischer & Isolierung	<b>758.2691</b>	
<b>Taupunktwärter bei Kühlobetrieb</b>				
	<b>WFRRN210018</b>	Alre Taupunktwärter 230V f. Hutschiene WFRRN-210.018 Wechsler potentialfrei	<b>283.0307</b>	
	<b>TPS-3</b>	Alre Taupunktsensor f. Rohrleitung TPS-3 Sensor mit 10m Kabel	<b>283.0308</b>	
<b>Schlammabscheider</b>				
	<b>ABSCHIEDER1</b>	Schlammabscheider mit Magnet und Isolierung, für waagrechte Rohrleitungen, 1" Innengewinde, 0 - 110°C (bei Installation in best. Heizsysteme zwingend notwendig)	<b>758.2523</b>	
	<b>ABSCHIEDER2</b>	Schlammabscheider mit Magnet und Isolierung, für waagrechte Rohrleitungen, 1 1/4" Innengewinde, 0 - 110°C, für 16 kW Geräte (bei Installation in best. Heizsysteme zwingend notwendig)	<b>758.2524</b>	
<b>Temperaturfühler für Geräte der J- und H-Generation</b>				
	<b>PAW-A2W-TS0D</b>	Außen-Temperaturfühler	<b>758.1851</b>	
	<b>PAW-A2W-TSRT</b>	Raum-Temperaturfühler	<b>758.1852</b>	
	<b>PAW-A2W-TSHC</b>	Heizkreis- und Schwimmbad-Temperaturfühler	<b>758.1854</b>	
	<b>PAW-A2W-TSS0</b>	Solar-Temperaturfühler	<b>758.1855</b>	
	<b>PAW-A2W-TSBU</b>	Pufferspeicher-Temperaturfühler (bei Einsatz von PAW-A2W-TSBU ist zusätzlich PAW-A2W-TSHC erforderlich)	<b>758.1853</b>	
<b>Zubehör für Warmwasserspeicher</b>				
	<b>PAW-TS1</b>	Temperaturfühler für Warmwasserspeicher mit 6 m langem Kabel	<b>758.1779</b>	
	<b>PAW-TS2</b>	Temperaturfühler für Warmwasserspeicher mit 20 m langem Kabel	<b>758.1780</b>	
	<b>PAW-TS4</b>	Temperaturfühler für Warmwasserspeicher mit 6 m langem Kabel und Ø 6 mm	<b>758.2694</b>	
	<b>CZ-TK1</b>	Temperaturfühler-Einbausatz für Fremdspeicher (mit Tauchhülse und 6 m langem Kabel)	<b>758.1662</b>	
<b>Zubehör für Brauchwasser-Wärmepumpen</b>				
	<b>PAW-DHW-STAND</b>	Montagegestell für wandmontierte Brauchwasser-Wärmepumpenmodelle	<b>758.2724</b>	

# Dienstleistungen / Inbetriebnahmen

## Dienstleistungen für Klimasysteme

Inbetriebnahme		Bestell.-Nr.	
<b>IB Klima 1</b>	Inbetriebnahme einer elektro- und kältetechnisch betriebsbereiten Mono-Split Klimaanlage im Zuge einer Anfahrt durch Schiessl Technik	<b>758.2638</b>	
<b>IB Klima 2</b>	Inbetriebnahme einer elektro- und kältetechnisch betriebsbereiten Multi-Split Klimaanlage im Zuge einer Anfahrt (bis zu 2 Innengeräte) durch Schiessl Technik.	<b>758.3693</b>	
<b>IB Klima 3</b>	Inbetriebnahme einer elektro- und kältetechnisch betriebsbereiten Multi-Split Klimaanlage im Zuge einer Anfahrt (bis zu 3 Innengeräte) durch Schiessl Technik.	<b>758.2529</b>	
<b>IB Klima 4</b>	Inbetriebnahme einer elektro- und kältetechnisch betriebsbereiten Multi-Split Klimaanlage im Zuge einer Anfahrt (4 bis 5 Innengeräte) durch Schiessl Technik.	<b>758.3694</b>	
<b>IB VRF 1</b>	Inbetriebnahme der elektro- und kältetechnisch betriebsbereiten VRF Klimaanlage im Zuge einer Anfahrt (bis 10 Innengeräte) durch Schiessl Technik	<b>758.2531</b>	
<b>IB VRF 2</b>	Inbetriebnahme der elektro- und kältetechnisch betriebsbereiten VRF Klimaanlage im Zuge einer Anfahrt (bis 20 Innengeräte) durch Schiessl Technik	<b>758.2532</b>	
<b>IB VRF 3</b>	Inbetriebnahme der elektro- und kältetechnisch betriebsbereiten VRF Klimaanlage im Zuge einer Anfahrt (bis 30 Innengeräte) durch Schiessl Technik	<b>758.2533</b>	
<b>IB ZR</b>	Inbetriebnahme des fertig verdrahteten und betriebsbereiten Zentralreglers (Touch-Controller) im Zuge der Inbetriebnahme	<b>758.2639</b>	
<b>IB DX-Kit 1</b>	Inbetriebnahme des fertig verdrahteten und betriebsbereiten DX-Kits im Zuge einer Anfahrt	<b>758.4164</b>	
<b>IB DX-Kit 2</b>	Inbetriebnahme von zwei fertig verdrahteten und betriebsbereiten DX-Kits im Zuge einer Anfahrt	<b>758.4165</b>	

## Dienstleistungen für Wärmepumpen

Inbetriebnahme		Bestell.-Nr.	
<b>INBETRLEVEL1A</b>	Inbetriebnahme durch zertifizierten Kundendienst der elektro-, kältetechnisch und hydraulisch betriebsbereiten Anlage im Zuge einer Anfahrt	<b>758.2525</b>	
<b>INBETRLEVEL1B</b>	Inbetriebnahme durch zertifizierten Kundendienst, wie vor, jedoch mit kältetechnischen Anschluss (CU-Leitung muss verlegt sein)	<b>758.2527</b>	
<b>CZ-NS4P</b>	Inbetriebnahme Zusatzplatine	<b>758.2534</b>	

Garantieverlängerung		Bestell.-Nr.	
<b>PAW-A2W-INS5</b>	Garantieverlängerung für Aquarea Luft/Wasser-Wärmepumpen von 2 auf 5 Jahre	<b>758.1862</b>	
<b>PAW-A2W-INS7</b>	Garantieverlängerung für Aquarea Luft/Wasser-Wärmepumpen von 2 auf 7 Jahre	<b>758.1863</b>	

## Zusätzliche Kosten

	Sollte eine Übernachtung im Zuge der Dienstleistung erforderlich sein, wird diese nach tatsächlichem Aufwand verrechnet.	<b>D00.0005</b>	
	Einheitspreis für einen ½ h Technikereinsatz für nicht pauschalierte Serviceeinsätze & Inbetriebnahmen als Unterstützung vor Ort.	<b>D00.0019</b>	
	Dienstleistung Kilometersatz 50 km (inkl. Fahrzeit)	<b>D00.0020</b>	
	Dienstleistung Kilometersatz 25 km (inkl. Fahrzeit)	<b>D00.0021</b>	
	Pauschale für diverse Kleinverbrauchsartikel die beim Einsatz erforderlich werden. (Elektro-, Isolier-, Montage-, Servicematerial etc.)	<b>K00.0001</b>	
	Pauschale für Lötmaterialien, Stickstoff etc. zum Einsatz bei Lötarbeiten, Druckproben und ähnlichen Arbeiten.	<b>K00.0002</b>	
	Pauschaleinheit für Kältemittel das für Nachfüllarbeiten benötigt wird, sowie Entsorgungskosten für gebrauchtes Kältemittel aus dem Servicefall.	<b>K00.0003</b>	

## Gewährleistung

Die Gewährleistung für Panasonic Heiz- und Kühlsysteme beträgt 36 Monate ab Lieferdatum. Der Anspruch auf Gewährleistung besteht unter der Bedingung, dass die Geräte von Schiessl oder einer von Schiessl geschulten Fachfirma entsprechend den Panasonic Montageanleitungen eingebaut, in Betrieb gesetzt als auch gemäß den Panasonic Wartungshinweisen bzw. Betriebsanleitungen regelmäßig gewartet werden.

Darüberhinaus gelten die allgemeinen Verkaufs- und Lieferbedingungen der Firma Schiessl.

# Verkaufs- und Lieferungsbedingungen

## 1. Allgemeines:

Für unsere Lieferungen und Leistungen sind ausschließlich unsere nachstehenden Verkaufs- und Lieferbedingungen maßgebend, auch wenn der Besteller etwas anderes vorschreibt.

Die Übernahme der Ware gilt in jedem Fall als Anerkennung unserer Verkaufs- und Lieferbedingungen.

Von diesen Verkaufs- und Lieferbedingungen abweichende Ergänzungen und Änderungen bedürfen zu ihrer Rechtswirksamkeit der Schriftform.

## 2. Angebot:

Unsere Angebote sind bis zur Auftragsannahme freibleibend und unverbindlich. Angaben über Maße, Gewichte, Mengen, technische Daten und Lieferzeiten sind unverbindlich. An Kostenvoranschlägen, Zeichnungen und allen Unterlagen behalten wir uns Eigentum und Urheberrechte vor: sie dürfen Dritten nicht zugänglich gemacht werden.

## 3. Auftragserteilung:

Aufträge gelten erst als angenommen, wenn sie von uns schriftlich bestätigt sind. Mündliche und telefonische Absprachen bedürfen der schriftlichen Bestätigung. Auch nach schriftlicher Bestätigung eines Auftrages behalten wir uns den Rücktritt vom Vertrag aus wichtigem Grund vor, wenn z.B. die Auskunft über den Auftraggeber ergibt, dass die Zahlungsfähigkeit gefährdet ist. Die angegebene Lieferzeit ist unverbindlich.

## 4. Preise:

Alle Preisangaben sind freibleibend und verstehen sich - wenn nicht anders angegeben - in Euro und exkl. Umsatzsteuer. Die Berechnung erfolgt zu den am Tage des Versands gültigen Preisen. Etwaige Teuerungszuschläge und Preisnachlässe werden berechnet oder geändert, wenn sie unsere Zulieferanten ebenfalls berechnen oder ändern. Irrtümer in der Preisstellung berechtigen uns zu Nachberechnungen. Die Preise gelten ab jeweiligem Verkaufshaus bzw. ab Werk, ausschließlich Verpackungs- und Frachtkosten.

## 5. Zahlungsbedingungen:

Zahlungsbedingungen 30 Tage ab Rechnungsdatum. Rechnungen für Chlor, Wärmeträgerflüssigkeiten und Kühltische sind sofort netto zahlbar. Die Hereinnahme von Eigen- und Kundenwechsel erfolgt jedenfalls nur zahlungshalber und bedarf gesonderter Vereinbarung. Sämtliche damit verbundenen Kosten trägt der Einreicher. Unbekannten Bestellern liefern wir nur per Nachnahme. Werden uns nach erfolgter Lieferung Umstände bekannt, die die Kreditwürdigkeit beeinträchtigen, steht uns das Recht zu, sofortige Barzahlung, ohne Rücksicht auf Fälligkeit zu verlangen. Für den Zahlungsverzug stellen wir ab dem 31. Tag nach Rechnungsdatum Mahngebühren und Verzugszinsen in gesetzlicher Höhe in Rechnung. Zins- und Diskont-Rechnungen sind sofort netto zahlbar. Ein Zurückbehaltungs- oder Aufrechnungrecht seitens des Bestellers/Käufers ist ausgeschlossen, außer wenn die Gegenforderung rechtskräftig festgestellt ist.

## 6. Lieferung

Die Lieferung erfolgt in jedem Falle unfrei auf Rechnung und Gefahr des Empfängers. Verpackung wird zu den Selbstkosten berechnet. Die Zurücknahme von Kannen und Dosen ist ausnahmsweise bei frachtfreier Rücksendung von Kisten, Verschlägen usw. an eines unserer Verkaufshäuser schreiben wir zwei Drittel des für die Verpackung berechneten Betrages gut.

Bei Verzögerungen der Versendung aus Gründen die beim Besteller liegen, erfolgt der Gefahrenübergang mit der Anzeige der Versandbereitschaft. Allfällige daraus resultierende Lagerungskosten (nach Gefahrenübergang) sind jedenfalls vom Besteller zu tragen. Versicherungen gegen Versandrisiken aller Art werden nur auf ausdrücklichen Wunsch und auf Kosten des Bestellers vorgenommen.

Die Einhaltung vereinbarter Liefertermine setzt voraus, dass von Lieferanten zu erbringende Lieferungen rechtzeitig vorliegen. Geschieht dies nicht, so verlängert sich die Frist um einen angemessenen Zeitraum. (Fixgeschäfte werden nicht geschlossen.)

## 7. Pfandgebinde:

Stahlflaschen, Eisenfässer udgl. werden von uns ab Übernahme bis zum 31.12. des Folgejahres gegen Leistung des jeweils gültigen Pfandeinsatzes unentgeltlich zur Verfügung gestellt. Innerhalb der Nutzungsdauer darf das Gebinde nur mit unseren Produkten befüllt und bestimmungsgemäß verwendet werden. Nach Ablauf der Nutzungsdauer ist das Gebinde innerhalb von 14 Tagen zurückzustellen. Bei Rückgabe beschädigter bzw. verunreinigter Gebinde verrechnen wir den Pfandeinsatz zzgl. einer Konventionalstrafe in Höhe von EUR 100,-. Stellt der Nutzer das Gebinde - aus welchem Grund auch immer - nach Ablauf der unentgeltlichen Nutzungsdauer innerhalb von 14 Tagen nicht zurück, verrechnen wir den zum Rückgabestichtag geltenden Kaufpreis als dem richterlichen Mäßigungsrecht nicht unterliegenden pauschalierten Schadenersatz (§ 1336 ABGB). Es gelten jeweils die von uns veröffentlichten Preise.

## 8. Mängelrügen:

Beanstandungen wegen unvollständiger oder unrichtiger Lieferung sowie Rügen bei erkennbaren und bei offensichtlichen Mängeln sind unverzüglich schriftlich oder telegrafisch an uns zu richten. Eine nach Art und Menge zur gründlichen Untersuchung taugliche Probe der beanstandeten Lieferung ist sofort an uns zu übersenden.

## 9. Gewährleistung:

Für die von uns im Rahmen unseres Verkaufsprogrammes gelieferten Kälte- und Klimaanlagebedarfsprodukte leisten wir Gewähr für die Dauer von einem Jahr ab Auslieferung des Kaufgegenstandes.

Die Gewährleistung besteht nach unserer Wahl entweder in der Reparatur des Kaufgegenstandes oder dem unentgeltlichen Ersatz (Austausch) der beanspruchten Teile durch Lieferung von Neu- oder Austauschteilen, sofern sich der Kaufgegenstand nach Überprüfung bei uns als mangelhaft erwiesen hat. Wandlungs- und Preisminderungsansprüche sind ausgeschlossen, es sei denn, dass wir nicht innerhalb angemessener Frist in der Lage sind, unsere Gewährleistungsverpflichtung durch Reparatur oder Austausch zu erfüllen. Für Kosten einer durch den Käufer selbst vorgenommenen Mängelbehebung (auch Veranlassung einer Reparatur durch Dritte etc.) kommen wir nur dann auf, wenn unsererseits hierzu eine schriftliche Zustimmung erteilt wurde. Ein derartiger Kostenersatz ist jedenfalls mit der doppelten Höhe des Kaufpreisbetrages des mangelhaften Kaufgegenstandes begrenzt. Keinesfalls leisten wir Gewähr bei Nichteinhaltung der vorgesehenen Betriebs- und/oder Bedienungsanleitungen, für fehlerhafte Montage, Einsatz unter außergewöhnlichen Bedingungen oder Betriebsverhältnissen, schlechter Instandhaltung, schlechte oder ohne unsere ausdrückliche Zustimmung ausgeführte Reparaturen oder Änderungen durch eine andere Person als uns oder unsere Beauftragten sowie normaler Abnutzung.

## c) Vorwegaustausch:

Erfolgt durch uns innerhalb der Gewährleistungsfrist ein Austausch des beanstandeten Kaufgegenstandes, so ist darin keinesfalls ein Anerkenntnis eines Mangels und/oder der Eigenhaftung zu sehen. Der Austausch erfolgt insoweit vorerst lediglich aus Kulanzgründen.

## 10. Schadenersatzansprüche:

Schadenersatz leisten wir bei sonstigem Ausschluss nur bei Vorsatz oder grober Fahrlässigkeit, wobei die Höhe der Ersatzleistung mit dem doppelten Betrag des Kaufpreises des mangelhaften Kaufgegenstandes begrenzt ist. Diese Haftungsbeschränkung gilt jedoch nicht für den Ersatz von Personenschäden.

## 11. Garantie:

Garantieleistungen für von uns gelieferte Gegenstände des Kühlenanlagenbedarfes erfolgt nur im Rahmen der Garantiezusagen des jeweiligen Herstellers, wobei für die Anerkennung oder Ablehnung der Garantieleistung die Entscheidung des Herstellers maßgebend ist.

## 12. Rücksendungen:

Rücksendungen oder Umtausch können nur mit unserer Einwilligung erfolgen. Die Sendungen müssen frachtfrei an die Stelle erfolgen, die wir angeben. Gutschriften, gleich welcher Art, werden nicht zurückerstattet, sondern mit künftigen Lieferungen verrechnet. Rechnungen für Reparaturen sind sofort netto zahlbar.

## 13. Eigentumsvorbehalt:

Die Lieferungsgegenstände gehen erst dann in das Eigentum des Käufers über, wenn dieser den gesamten Kaufpreis sowie alle sonstigen Forderungen aus dem Verkauf (Zinsen, Mahnspesen etc.) getilgt hat. Die Hereinnahme von Wechseln gilt insoweit nicht als Bezahlung. Die Liefergegenstände bleiben sohin - auch in verarbeitetem Zustand - bis zum Eingang der genannten Zahlungen unser Eigentum. Verpfändung, Sicherungsübereignung und dergleichen ist, solange die Ware nicht voll bezahlt ist, unzulässig. Aus etwaigem Wiederverkauf der Ware an Dritte erzielte Forderungen gelten bis zur vollständigen Bezahlung als an uns abgetreten, ohne dass es einer besonderen Abtretungserklärung bedarf. Dies gilt auch für von uns gelieferte Waren, die durch Weiterverarbeitung komplettiert zu einer wirtschaftlichen Einheit geworden sind. Bei Waren, die bereits im Gebrauch waren, oder die als Sonderausführung von der handelsüblichen Norm abweichen, kann bei Geltendmachung des Eigentumsvorbehalts oder evtl. Rücknahme wegen Dispositionsänderung des Käufers nur der Wert gutgeschrieben werden, der bei bestmöglicher Verwertung nach Abzug von Umarbeitungskosten verbleibt. Der Käufer ist verpflichtet, unsere Waren mit Sorgfalt vor Verderb, Diebstahl, Feuer und sonstigem Schaden zu bewahren.

## 14. Erfüllungsort, Gerichtsstand, Teilnichtigkeit

Gerichtsstand und Erfüllungsort ist für beide Teile Salzburg. Für die vertragliche Beziehung gilt österr. Recht. Sollten einzelne Klauseln der vorstehenden Bedingungen ganz oder teilweise ungültig sein, so berührt das die Wirksamkeit der übrigen Klauseln bzw. die übrigen Teile solcher Klauseln nicht. Eine unwirksame Regelung gilt als durch eine solche Regelung ersetzt, die dem wirtschaftlichen Zweck der unwirksamen Regelung am nächsten kommt und wirksam ist.

## 15. Zustimmung

Die mit den Geschäftsbeziehungen zusammenhängenden Daten (insbesondere Name, Adresse, Telefon- und Telefaxnummern, E-Mail-Adressen, Bestell-, Liefer- und Rechnungsanschrift, Bestelldatum, bestellte bzw. gelieferte Produkte oder Dienstleistungen, Stückanzahl, Preis, Liefertermine, Zahlungs- und Mahndaten, etc.) werden von uns elektronisch gespeichert und weiterverarbeitet. Der Vertragspartner erklärt dazu sein Einverständnis.

# Notizen

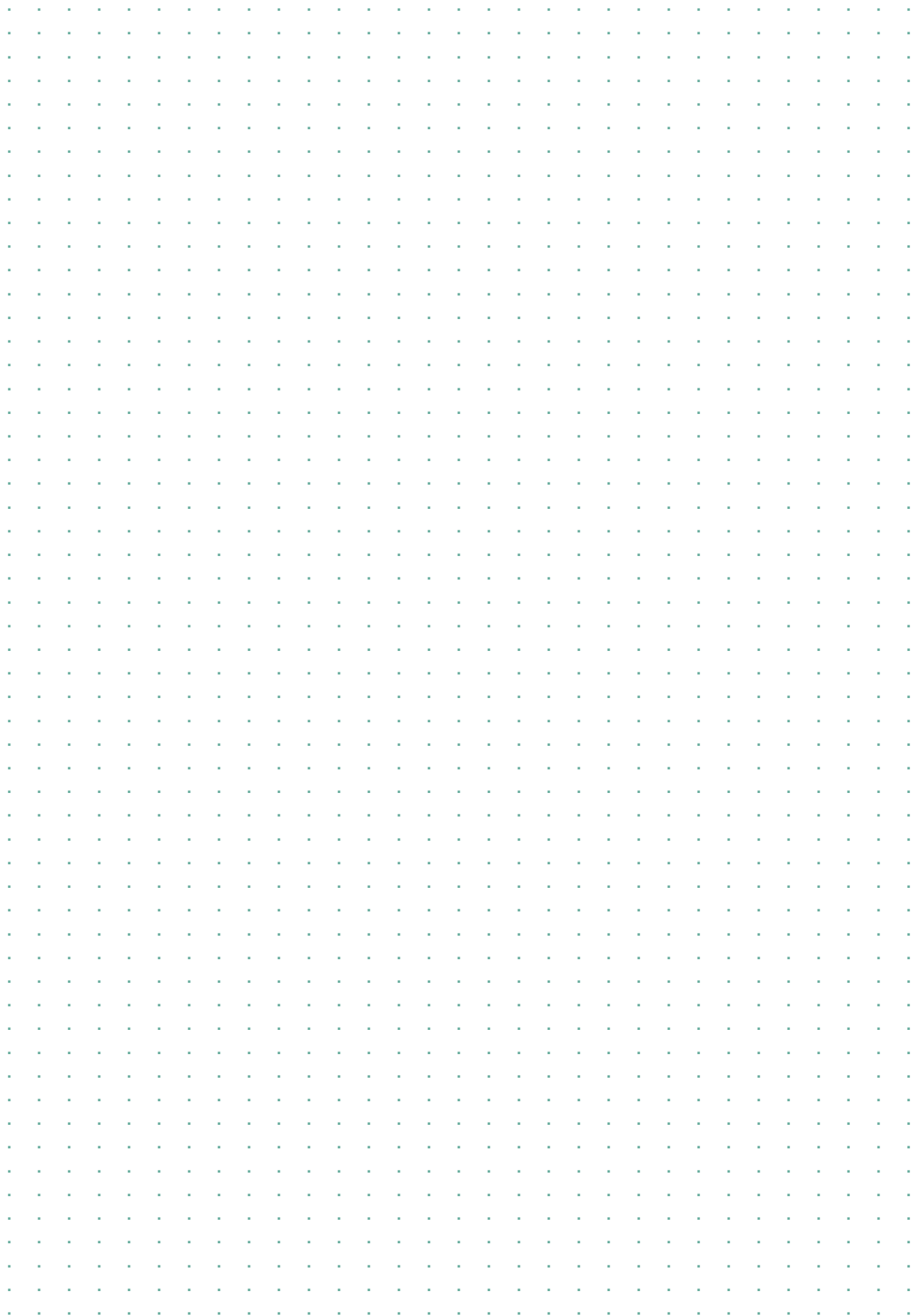

# Notizen

A large grid of small dots, intended for taking notes.

## Sparsamer Energieverbrauch



Unser Beitrag zur EU-weiten Senkung der Treibhausgasemissionen: Das Kältemittel R32 hat verglichen mit R410A einen deutlich niedrigeren GWP-Wert (Treibhauspotenzial), eine höhere volumetrische Kälteleistung und ist als Ein-Stoff-Kältemittel leichter zu handhaben.



ErP 55°C

Höhere Energieeffizienz bei Hochtemperatur-Anwendungen. Energieeffizienzklasse bis A++ (Skala von A+++ bis D).



ErP 35°C

Höhere Energieeffizienz bei Niedertemperatur-Anwendungen. Energieeffizienzklasse bis A+++ (Skala von A+++ bis D).



DHW

Höhere Energieeffizienz bei der Brauchwarmwasserbereitung. Energieeffizienzklasse bis A+ (Skala von A+ bis F).



AUTO SPEED

Die Aquarea-Modelle verfügen serienmäßig über eine integrierte Hocheffizienzpumpe zur Umwälzung des Wassers im Heizungssystem.



9,50 SEER

Hervorragende saisonale Energieeffizienz im Kühlbetrieb nach der Ökodesign-Richtlinie (ErP). Höhere SEER-Werte bedeuten größere Energieeffizienz. Sie sparen also während der gesamten Kühlperiode.



6,20 SCOP

Hervorragende saisonale Energieeffizienz im Heizbetrieb nach der Ökodesign-Richtlinie (ErP). Höhere SCOP-Werte bedeuten größere Energieeffizienz. Sie sparen also während der gesamten Heizperiode.



ECONAVI

Econavi für private Anwendungen. Der Econavi-Sonnenlichtsensor erfasst die Sonneneinstrahlung im Raum und passt den Betrieb des Klimageräts automatisch an die Raumbedingungen an, um unnötigen Energieverbrauch zu vermeiden.



ECONAVI

Econavi für gewerbliche Anwendungen. Intelligente Econavi-Sensoren erfassen den Aktivitätsgrad von Personen sowie die Sonneneinstrahlung im Raum und passen den Betrieb des Klimageräts automatisch an die Raumbedingungen an, um unnötigen Energieverbrauch zu vermeiden.



INVERTER+

Dank der Panasonic Inverter Plus-Technologie erzielen die Geräte höchste Energieeffizienzen.



INVERTER

Inverter-Modelle bieten einen höheren Wirkungsgrad und einen größeren Komfort. Sie ermöglichen eine präzisere Temperaturregelung ohne große Schwankungen, die Temperatur wird konstant gehalten, es wird weniger Energie verbraucht, und auch der Schallpegel ist geringer.



R2 ROTARY COMPRESSOR

Der Rollkolbenverdichter R2 von Panasonic wurde speziell für große Herausforderungen ausgelegt und stellt bei jedem Klima seine Leistungsfähigkeit, Energieeffizienz und Zuverlässigkeit unter Beweis.



HIGH EFFICIENCY COMPRESSOR

Der größere Drehzahlbereich des Verdichters ermöglicht den PACi-Außengeräten PE2 mit 20,0 und 25,0 kW einen effizienteren Betrieb über das gesamte Jahr.



ALL INVERTER COMPRESSORS

Ausschließlicher Einsatz von inverter-gesteuerten Hochleistungsverdichtern. Bis zu zwei unabhängig voneinander geregelte Inverterverdichter sorgen für höchste Energieeffizienz. Konstruktive Änderungen an den Hauptkomponenten ermöglichen eine erhebliche Verbesserung der Nennkühlleistung und der Leistungszahlen im Kühlbetrieb.



HIGH COP

Durch gezielte Auswahl der Außengeräte ergeben sich äußerst energieeffiziente Kombinationen mit besonders hohen COP-Werten.



GAS POWERED

ECO G

Die Technologie der ECO G Gaswärmepumpen ermöglicht eine hohe Energieeffizienz. Die gasbetriebene VRF-Bauweise ECO G ist besonders für Anwendungen geeignet, bei denen nur eine begrenzte elektrische Leistung zur Verfügung steht oder der CO<sub>2</sub>-Ausstoß kritisch ist.

CO<sub>2</sub> R744

Natürliches Kältemittel CO<sub>2</sub> / R744. Da das Kältemittel R744 kein Ozonabbau-potenzial (ODP = 0) und ein äußerst geringes Treibhauspotenzial (GWP<sub>100</sub> = 1) aufweist, sorgt es im Vergleich zu R404A für größere Energieeinsparungen und geringere CO<sub>2</sub>-Emissionen.



HIGH SEER

4,68

Hohe saisonale Energieeffizienz im Kühlbetrieb. SEER-Werte werden gemäß EU-Verordnung 2016/2281 berechnet.



HIGH SCOP

3,55

Hohe saisonale Energieeffizienz im Heizbetrieb. SCOP-Werte werden gemäß EU-Verordnung 813/2013 berechnet.



ErP

Die ECOi-W-Baureihe erfüllt die Anforderungen der ErP-Richtlinie der EU. SEER-Werte werden gemäß EU-Verordnung 2016/2281 berechnet. SCOP-Werte werden gemäß EU-Verordnung 813/2013 berechnet.



EC MOTOR GREEN VENTILATION

Energiesparende Ventilatoren mit EC-Motor. Die Gebläsekonvektoren mit optionalen EC-Ventilatormotoren (elektronisch kommutiert) erreichen eine höhere Effizienz.

## Hoher Komfort und gute Raumluftqualität



5,33 COP

HIGH PERFORMANCE

Aquarea LT für Niedrigenergiehäuser. Von 3 bis 16 kW. Für ein Haus mit Niedertemperatur-Heizkörpern oder Flächenheizung ist unsere Hochleistungswärmepumpe Aquarea LT eine optimale Lösung. Hinweis: COP von 5,33 bei 3-kW-Modellen der J-Generation



-20°C CONSTANT HEATING

T-CAP

Aquarea T-CAP mit gleichbleibender Nennleistung bei extrem niedrigen Temperaturen. Von 9 bis 16 kW.

Aquarea T-CAP ist für Anwendungen geeignet, bei denen die Nennleistung selbst bei Außentemperaturen von -7 oder -20 °C ohne Unterstützung des internen Heizstabes eingehalten werden soll.



DHW

Brauchwarmwasser. Mit Aquarea kann in Verbindung mit dem optionalen Warmwasserspeicher günstig Warmwasser erzeugt werden.



WATER FILTER WITH MAGNET

Magnetfilter. Schmutzfänger-Set (Schnellverschluss mit Befestigungsklammer für einfache Wartung ohne Werkzeug) bei J-Generation integriert. Einfacher Wasserfilter bei der H-Generation.



65°C OUTPUT WATER

FLOW TEMPERATURE

Hohe Warmwasservorlauftemperaturen bis 65 °C.



45°C OUTPUT WATER

FLOW TEMPERATURE

Warmwasservorlauftemperaturen bis 45 °C.



FLOW SENSOR

Vortex-Volumenstrommesser. Bei J- und H-Generation integriert.



nanoeX

nanoe™ X – die Technologie mit der natürlichen Kraft der Hydroxylradikale hat das Potenzial, bestimmte Schadstoffe, Viren und Bakterien zu inaktivieren und unangenehme Gerüche zu entfernen.



PM2.5 FILTER

PM<sub>2.5</sub>-Filter. Der Feinstaubfilter reinigt die Raumluft von lungengängigen Partikeln (u. a. Staub, Schmutz, Rauch und Flüssigkeitströpfchen) mit einem Durchmesser < 2,5 µm, die Gesundheitsschäden verursachen können.



DUST COLLECTION FILTER

Luftfilter. Der Luftfilter entfernt Staub und Partikel und sorgt so für saubere Raumluft.



19 dB(A)

Superleise Dank der neuesten Verdichtergeneration und des zweiblättrigen Ventilatorlaufrads ist unser Außengerät eines der leisesten am Markt. Der Schallpegel des Innengeräts ist kaum noch hörbar.



SUPER QUIET

Superleise Die ECOi-W-Modelle 020 bis 040 und 140 bis 210 erreichen durch ihre serienmäßig schalloptimierte Konstruktion besonders niedrige Schallpegel.



HUMIDITY CONTROL MILD DRY

Kühlen mit milder Entfeuchtung. Die Regelung verhindert eine rasche Abnahme der Raumluftfeuchte, während die Solltemperatur gehalten wird. Die relative Feuchte liegt gegenüber dem normalen Kühlbetrieb um bis zu 10 % höher. Diese Funktion eignet sich besonders, wenn die Schlafzimmerluft in der Nacht nicht zu trocken werden soll.



HUMIDITY CONTROL DRY

Sanfte Entfeuchtung. Die Funktion für sanfte Entfeuchtung sorgt durch eine Intervallschaltung für Verdichter und Innenventilator für ein angenehmes Raumklima. Die effiziente Entfeuchtung wird anhand der Raumtemperatur gesteuert.



AEROWINGS

Aerowings. Optimierte Luftführung zur Decke hin für eine komfortablere Luftverteilung im Kühlbetrieb durch zwei speziell angeordnete Luftauslasslamellen.



STATIC PRESSURE UP TO 7 mmHg

Die voreingestellte externe statische Pressung ist auf einen höheren Wert einstellbar.



FILTER INCLUDED

Kanalgerät mit integriertem Filter.



SUMMER HOUSE

Einfrierschutz. Das Klimagerät kann bei Verlassen des Hauses auf 8 bzw. 15 °C eingestellt werden. So wird auf energieeffiziente Weise ein Einfrierschutz gewährleistet.



BLUEFIN

Die von Panasonic entwickelte Bluefin-Antikorrosionsbeschichtung verlängert die Lebensdauer der Wärmeübertrager.



LARGE FAN

Die großen Ventilatoren sorgen für größere Luftmengen und geringere Schallpegel bei niedrigen Drehzahlen.



DC FAN

DC-Ventilator. Robust und leise.



AUTOMATIC FAN

Ventilatorautomatik. Die Mikroprozessorregelung passt die Ventilator-drehzahl in Abhängigkeit von den Betriebsbedingungen automatisch an.



SELF-DIAGNOSING

Selbstdiagnosesystem. Wegen der Verwendung elektronischer Expansionsventile können Informationen zu vergangenen Störmeldungen aufgezeichnet, gespeichert und über die LCD-Anzeige aufgerufen werden. Diagnose und Servicearbeiten werden auf diese Weise erheblich beschleunigt.



AUTO-FLAP CONTROL

Komfortable Lamellensteuerung. Beim ersten Einschalten des Geräts wird die Luftlenklamelle in Abhängigkeit von der Betriebsart automatisch in die jeweilige Anfangsposition für den Kühl- oder Heizbetrieb gebracht.



AUTOMATIC RESTART

Automatischer Wiederanlauf nach Stromausfall. Nach einem Stromausfall läuft das Gerät wieder an, sobald die Stromversorgung wiederhergestellt ist, und nimmt seinen Betrieb mit den vorherigen Einstellungen wieder auf.



AIR SWEEP

Luftlenklamelle. Die Luftlenklamelle schwenkt im Luftaustritt automatisch auf und ab, damit die Luft gleichmäßig im gesamten Raum verteilt wird und für ein angenehmes Raumklima sorgt.



BUILT-IN DRAIN PUMP

Kondensathebepumpe serienmäßig. Max. Förderhöhe: 50 cm (bzw. 75 cm bei der Vierwege-Kassette MU2) ab der Unterkante des Geräts.



ULTIMATE CUSTOMISATION

Individuell konfigurierbar. Es werden zahlreiche Ausstattungsoptionen wie unterschiedliche Pumpen, Hydraulikoptionen, Aufstellungsoptionen und vieles mehr angeboten. Dies ermöglicht eine optimale, individuelle Anpassung der Systeme für jeden Bedarf und jede Umgebung.



DEFROST LIMITING

Sequenzielle Abtauregelung (ECOi-W-Modelle 140 bis 210). Während ein Wärmeübertragerpaar abgetaut wird, kann das andere weiter im Heizbetrieb arbeiten. Diese sequenziell aufeinander abgestimmte Abtauregelung sorgt selbst bei niedrigen Außentemperaturen für eine stabile Warmwasserbereitung.



COOLING MODE

Kühlbetrieb bis -10 °C Außentemperatur. Das Klimagerät kann im Kühlbetrieb bei Außentemperaturen bis -10 °C eingesetzt werden.



HEATING MODE

Heizbetrieb bis -15 °C Außentemperatur. Das Klimagerät kann im Heizbetrieb bei Außentemperaturen bis -15 °C eingesetzt werden.



OPERATION RANGE

Großer Betriebsbereich bis -20 °C. Die PRO-HT Speicherbaureihe kann bis -20 °C eingesetzt werden.



COOLING MODE

Kühlbetrieb bis 52 °C Außentemperatur. Das ECOi EX-System kann im Kühlbetrieb bei Außentemperaturen bis 52 °C eingesetzt werden.



AMBIENT TEMPERATURE

Großer Betriebsbereich bis 43 °C. Der große Betriebsbereich bei Außentemperaturen bis 43 °C eröffnet vielfältige Installationsmöglichkeiten.



ANTI-CORROSION COATING

Korrosionsschutzbeschichtung. Bei Einsatz an Orten mit stark salzhaltiger Luft verlängert die optionale Korrosionsschutzbeschichtung der Wärmeübertragerlamellen die Lebensdauer der Systeme.



HEAT RECOVERY PORT

Wärmerückgewinnungsfunktion. Mit der optionalen Wärmerückgewinnungsfunktion kann die Abwärme aus dem Kühlbetrieb gleichzeitig zur Warmwassererzeugung genutzt werden.



R22 / R410A / R32 RENOVATION

R410A/R22-Umrüslösung. Mit der Umrüslösung von Panasonic können bei der Installation eines neuen Systems mit dem neuen Hochleistungskältemittel R32 die bisherigen R410A- bzw. R22-Kältemittelleitungen weiterhin verwendet werden.



R22 / R410A RENOVATION

R22-Umrüslösung. Mit der Umrüslösung von Panasonic können bei der Installation eines neuen Systems mit dem Hochleistungskältemittel R410A die bisherigen R22-Kältemittelleitungen weiterhin verwendet werden.

## Konnektivität



BOILER CONNECTION

Sanierung. Unsere Aquarea-Wärmepumpen lassen sich auch an vorhandene oder neue Brennersysteme anschließen, um selbst bei niedrigsten Außentemperaturen einen optimalen Komfort zu erzielen.



SOLAR KIT

Solaranbindung. Um einen noch größeren Wirkungsgrad zu erzielen, können unsere Aquarea-Wärmepumpen auch mit Solarstationen kombiniert werden.



ADVANCED CONTROL

Moderner Regler Regler mit hintergrundbeleuchtetem 3,5-Zoll-Grafik-Display und Touch-Tasten. Einfache Bedienbarkeit durch leicht verständliche Symbole sowie Klartext in 17 verschiedenen Benutzersprachen. Bei J- und H-Generation integriert.



INTEGRATION TO P-LINK

CZ-CAPRA1: Adapter zur Einbindung von Raumklimageräten in die P-Link-Kommunikation, für die volle Kontrolle der Raumklimageräte.



OPTIONAL WI-FI

Internet-Steuerung. Die Internet-Steuerung ist ein modernes Bedienungssystem für Klimageräte und Wärmepumpen, das Ihnen überall und jederzeit mittels Android™- oder iOS-Smartphone bzw. mittels Tablet oder PC über das Internet zur Verfügung steht.



BMS CONNECTIVITY

Konnektivität: Über die Kommunikationsschnittstelle wird eine einfache Steuerung des Panasonic Geräts durch ein Home-Management-System oder eine GLT ermöglicht.



PANASONIC AC SMART CLOUD

Panasonic AC Smart Cloud. Mit Panasonic AC Smart Cloud, einem cloudbasierten Überwachungs- und Steuerungssystem für Klimasysteme, haben Sie mittels Smartphone oder Computer immer die volle Kontrolle über all Ihre Anlagen. Mit nur einem Klick können Sie in Echtzeit den Status aller Geräte an unterschiedlichen Standorten abrufen und so Ausfälle vermeiden und Ihre Kosten optimieren.



5 YEARS COMPRESSOR WARRANTY

5 Jahre Garantie auf den Verdichter. Wir geben auf den Verdichter aller Gerätebaureihen eine Materialgarantie von 5 Jahren.



Der deutsche Bundesverband Wärmepumpe hat den Aquarea Wärmepumpen der H- und J-Generation in Kombination mit der Zusatzplatte CZ-NS4P das SG Ready-Label erteilt. Dieses Label bescheinigt, dass die Aquarea-Wärmepumpen für den Anschluss an ein intelligentes Stromnetz („Smart Grid“) ausgelegt sind.

Nummer des britischen MCS-Zertifikats (Micro-generation Certification Scheme): MCS HP0086\*.

KEYMARK-Zertifizierung: Informationen zu all unseren zertifizierten Wärmepumpen finden Sie unter: [www.heatpumpkeymark.com](http://www.heatpumpkeymark.com)

Informationen zu den vom Passivhaus Institut zertifizierten Modellen finden Sie unter: <https://database.passivhouse.com>

\* Nicht alle Modelle sind zertifiziert. Da die Zertifizierung beantragt ist und die Liste der zertifizierten Produkte ständig wächst, kann der jeweils aktuelle Stand auf den offiziellen Webseiten abgerufen werden.

- Technische Änderungen vorbehalten. - Keine Gewähr für Vollständigkeit und Richtigkeit der gemachten Angaben. 04/2022, Ref-AT 000596.  
- Die Druckfarben der Geräte können von den tatsächlichen Gerätefarben abweichen. - Nachdruck, auch im auszugsweisen, verboten. - Wir verweisen auf unsere AGBs.  
- Die verwendeten Abbildungen dienen lediglich der Orientierung und können vom geteilten Produkt abweichen.

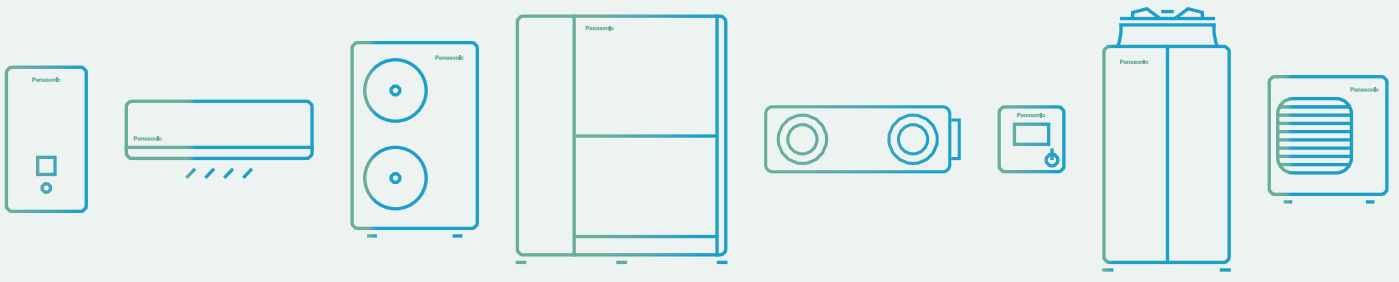

**SCHIESSL**

[www.schiessl-kaelte.com](http://www.schiessl-kaelte.com)